



### Tips for å komme i gang

- Det er best å være to personer ved montering av en løsning på over to meter.
- Vær oppmerksom på at alle løsninger som skal stå ut fra vegg, skal ha føtter på begge sider.
- Hvis du har fotforhøyere, setter du dem på før du fortsetter. Monter dem ved å skru ut begge utjevnerne fra foten, og skru så forhøyerne rett inn på undersiden av foten. Utjevnerne kan deretter skrues inn i fotforhøyerne og justeres etter behov for sokkellister på opptil 50 mm.

**Nødvendig verktøy:** plast/gummihammer, stige eller gardintrapp.

### MERK

Hvis du monterer på flis eller tre, må du beskytte gulvet.

## Montere en enkeltsidig løsning

1

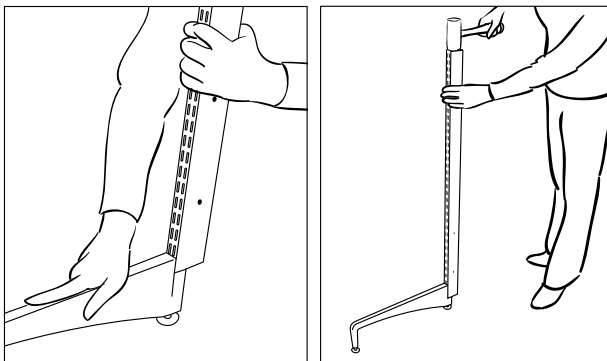

A

B

### Montere stender i fot

- Hullene på siden av stenderen angir bunnen av stenderen. Stenderne har ingen forside eller bakside.
- Juster stenderen med sporet i foten (fig. A). Fest den ved å banke stenderen og foten sammen på bakken, eller bruk plasthammeren. Forsikre deg om at stenderen står skikkelig på plass i sporet i foten (fig. B).
- Gjenta med neste stender og fot.

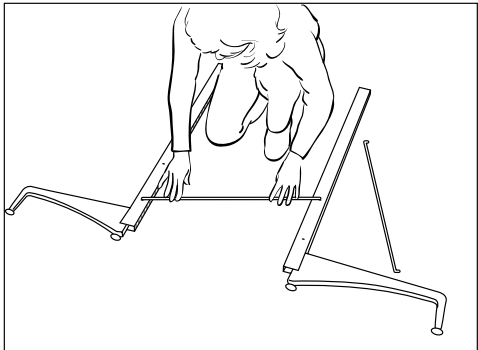

C

### Montere tverrstivere

–Plasser de monterte stenderne/føttene på gulvet, som vist (figur C).

Plasser tverrstivere diagonalt inn i hullene nederst på stenderne (figur C).

— Hold forsiktig midt på tverrstiverne med den ene hånden. Bruk den andre hånden, og løft den ene foten slik at den vender oppover. Løft deretter den andre foten (figur D).

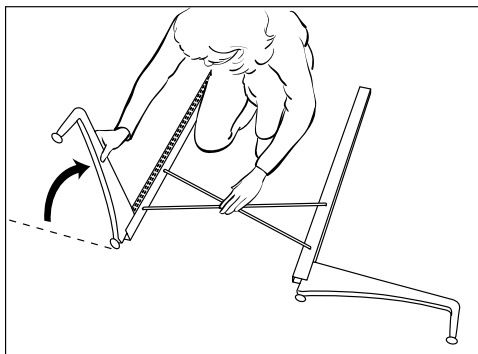

D

### MERK

Når du monterer en enhet på over to meter, må du bruke en stige eller en gardintrapp for å nå opp til toppen. La en annen person holde stenderne på plass mens du banker stabiliseringslisten inn i toppen av stenderne.

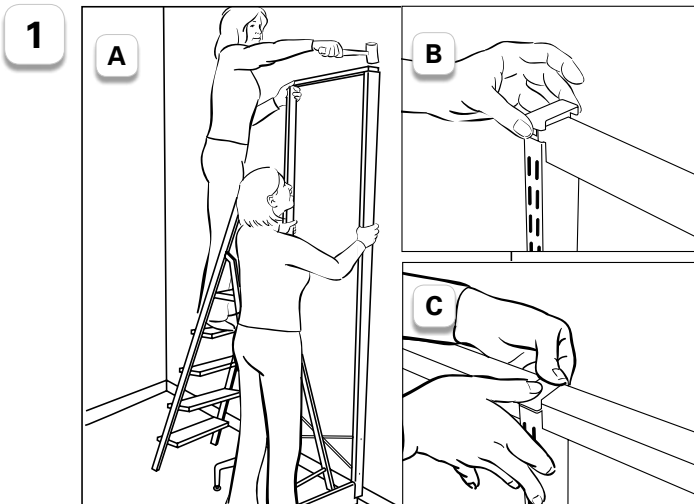

### Montere stabiliseringslist

- Sett enheten i stående posisjon og plasser den mot veggen på ønsket sted.
- Fest stabiliseringslisten ved å banke begge endene inn i toppen av de to stenderne med plasthammeren (figur A).
- Bank eventuelt på de venstre og høyre endene til begge er låst på plass.

### Hvis du monterer en bredere løsning, fortsetter du nå med neste seksjon.

- Hvis du monterer en løsning på 60 cm, kan du nå sette endeplugg(er) (følger med) på toppen av stenderne, slik at løsningen får et helhetlig uttrykk (figur B).

### Monter andre komponenter, som beskrevet i monteringsanvisningene for Classic eller Décor.

- Når du har tilføyd alle komponentene, justerer du utjevnerne etter behov, ved hjelp av skrunøkkel som følger med føttene.

## Tilføye enda en seksjon til en enkeltsidig løsning

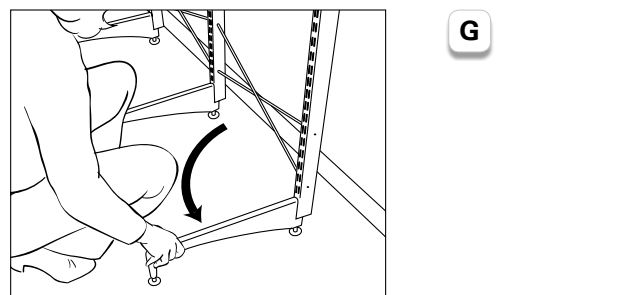
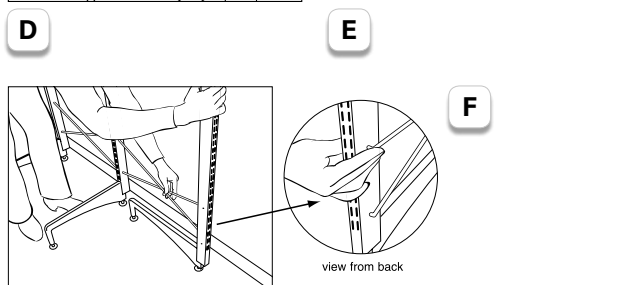
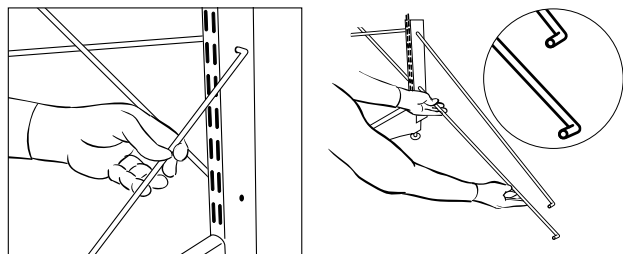

- Plasser stender i fot, som vist i trinn 1.
- Monter den ene tverrstiveren i det øverste hullet på den siden av stenderen som vender mot den ferdige seksjonen (figur D); monter den andre tverrstiveren i det nederste hullet. De bøyde tuppene på de umonterte endene av hver tverrstiver skal peke forover (figur E).
- Plasser den tredje stenderen slik at foten peker mot den allerede fullførte seksjonen (figur F).
- Monter de umonterte endene av tverrstiverne diagonalt i den tredje stenderen (figur E). Trekk den tredje stenderen tilbake til fremre posisjon (slik at foten vender forover). Da låses tverrstiverne på plass (figur G).
- Plasser stabiliseringslisten som vist i trinn 3 ovenfor. Bank først stabiliseringslisten inn i den stenderen som deles, og deretter inn i den tredje stenderen.
- Bank vekselvis på de høyre og venstre endene av stabiliseringslisten, til begge er låst på plass.
- Gjenta denne prosedyren ved montering av flere seksjoner.
- Sett på endeplugg(er) og midtplugg(er) (følger med) øverst på stenderen, slik at den får et helhetlig uttrykk (figur B, figur C).

### Monter andre komponenter, som beskrevet i monteringsanvisningene for Classic eller Décor.

- Når du har tilføyd alle komponentene, justerer du utjevnerne etter behov, ved hjelp av skrunøkkel som følger med føttene.

Side 3 av 5

### MERK

Det er best å være to personer ved montering av en løsning på over to meter.

Før du begynner, må du forsikre deg om at utjevnerne på hver fot er skrudd helt inn i foten.

Vær oppmerksom på at alle dobbeltsidige løsninger skal ha føtter på begge sider.

### Montere en dobbeltsidig løsning

1

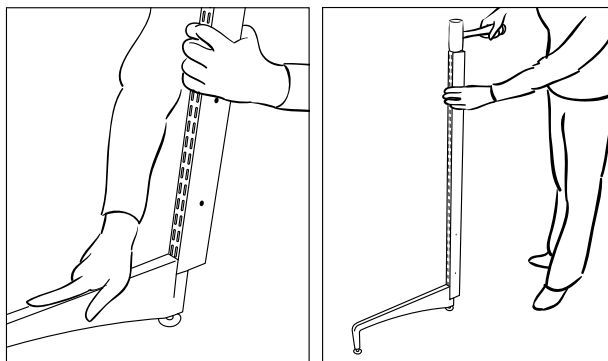

A

B

#### Montere stender i fot

- De to hullene på siden av stenderen skal være nederst i den ferdige løsningen.
- Juster stenderen med sporet i foten (figur A). Fest den ved å banke stenderen og foten sammen på bakken, eller bruk plasthammeren. Forsikre deg om at stenderen står skikkelig på plass i sporet i foten (figur B).
- Gjenta denne prosedyren med en annen fot på motsatt side av stenderen. Sett til siden (figur C).
- Gjenta de tre trinnene ovenfor med en annen stender og to føtter.

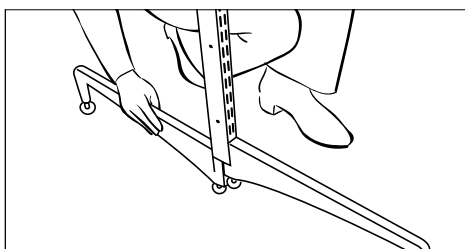

C

#### Montere tverrstivere

- Monter den ene tverrstiveren i det øverste hullet på siden av stenderen; monter den andre tverrstiveren i det nederste hullet. De bøyde tuppene på de umonterte endene av hver tverrstiver skal peke i samme retning (figur D).
- Plasser det andre monterte stender-/fotparet slik at det står loddrett i forhold til det første paret (figur E).
- Monter de motsatte endene av tverrstiverne diagonalt i hullene på den andre stenderen (figur E).
- Dra det andre stender-/fotparet bakover til fremre posisjon (slik at føttene på begge sider av løsningen er parallelle). Da låses tverrstiverne på plass (figur F), slik at de står diagonalt i hullene i den andre stenderen (figur E).
- Dra det andre stender-/fotparet bakover til fremre posisjon (slik at føttene på begge sider av løsningen er parallelle). Da låses tverrstiverne på plass (figur F).

2

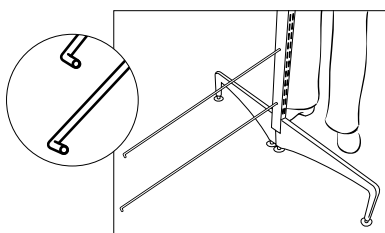

D

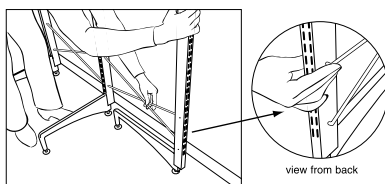

E

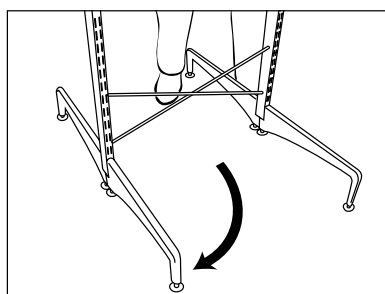

F

### Forts.: Montere en dobbeltsidig løsning

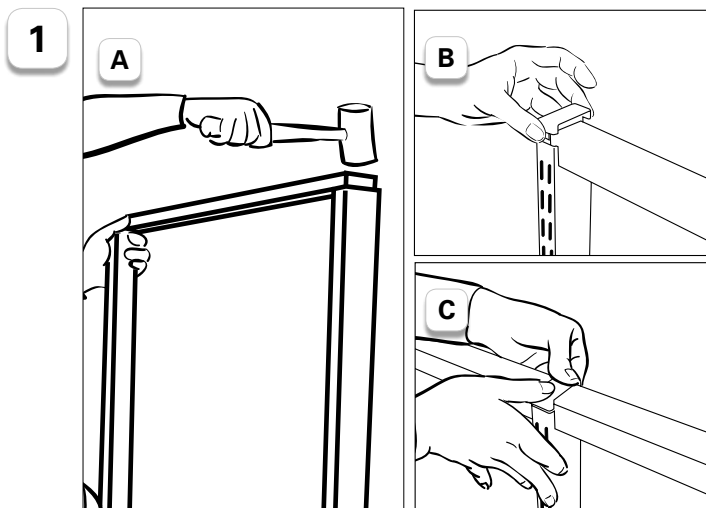

#### Montere stender i fot

- Fest stabiliseringslisten ved å banke begge endene inn i toppen av de to stenderne med en plasthammer (figur A).
- Bank eventuelt på de venstre og høyre endene til begge er låst på plass.
- Sett på endeplugger (følger med) øverst på stenderne, slik at løsningen får et helhetlig uttrykk (figur B).

**Hvis du har en lengre løsning, gjentar du trinnene 1, 2 og 3 etter behov. Når alle seksjonene er tilføyd, plasserer du endeplugger og midtplugger (følger med) på toppen av stenderne, slik at løsningen får et helhetlig uttrykk. (figur B, figur C).**

- Før du tilføyer flere komponenter, justerer du utjevnerne etter behov, ved hjelp av skrunøkkel som følger med føttene.

### Montere en trådkurv til føttene

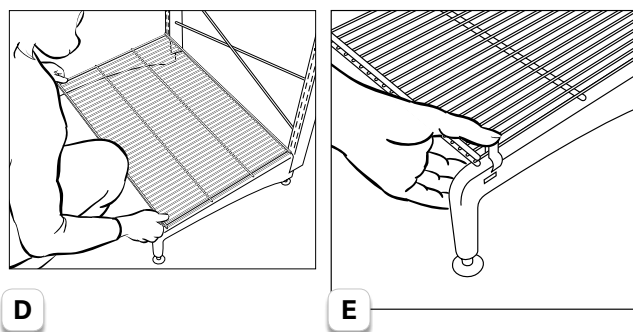

- Legg trådhyllen tvers over bredden mellom føttene. Støttrådene skal løpe langs bunnen av hyllen.
- Plasser den siste hylletråden over midten av hver fot (figur D).
- Start på baksiden av hyllen. Smett hylleklipsen over siste hylletråd; den hektes da på plass i sporene på begge sider av foten (figur E).
- Gjenta for alle de fire hjørnene på trådhyllen.
- Hvis du har en utforming der to hyller må dele én fot, begynner du med å montere klipsene på de sammenføyde hyllene og fester så klips på de motsatte endene av begge hyller.

### Montere bakkantstopper

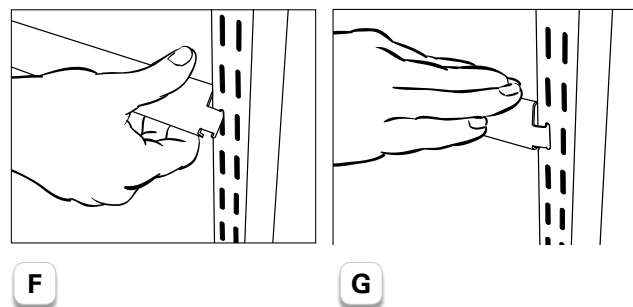

Finn toppen av bakkantstopperen, som vist på figur F.

- Hold bakkantstopperen lett vinklet, og skyv de øvre flikene på bakkantstopperen oppover og inn i stenderen (figur F).
- Trykk bakkantstopperen ned for å låse den på plass (figur G).

**Du kan nå montere andre komponenter, som beskrevet i monteringsanvisningene for Classic eller Décor.**