

Så enkelt skifter du låskasse!

Låsens ulike deler:

SKILT



DØRVRIDER



OVAL SYLINDER
MED VRIDBAR
KNAPP

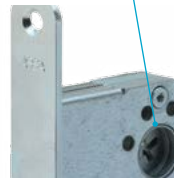

RUND SYLINDER



LÅSKASSE

Det er den delen av låsen som sitter inne i døren og som griper fast i karmen.

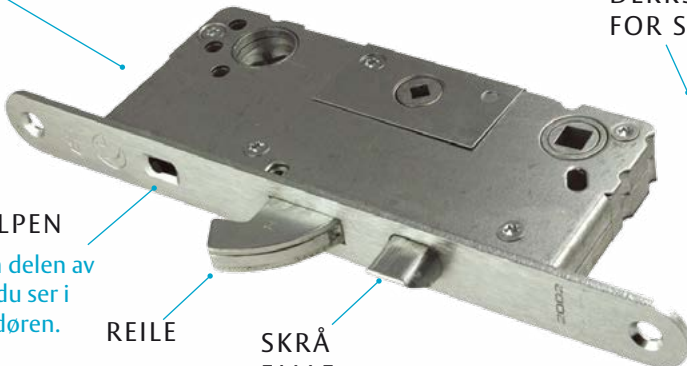

DEKKSKIVER
FOR SKRUEHULL



LÅSSTOLPEN

Det er den delen av låskassen du ser i enden av døren.

REILE

SKRÅ
FALLE

1. Først må sylindere skrues av

Fjern dekkskivene:



GJELDER FOR ALLE TRE TYPER, VIST UNDER:

Dersom du ikke ser sylindere festeskruer, er det skiver som dekker disse. Skivene må fjernes ved å bore et hull i dem med et 2,5 mm bor (benytt tilsendt bor). Det kan lønne seg å sette et merke der du skal bore, med en syl eller lignende, før du begynner å bore. Dekk-skiven er kun 3 mm dype, og det er viktig å ikke bore ned i skruen under. Skivene vipres så ut ved hjelp av for eksempel en syl, eller en spiss gjenstand. Skruene kommer til syne.

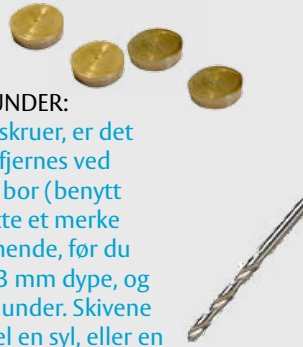

2. Finn ut hvilken type sylinder du har:

TYPE 1: Har sylindere en nøkkel innvendig med svart plasthode, gjør du slik:

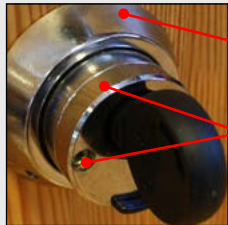

Ringene rundt sylindere skal ikke løsnes.

Skrue ut de to skruene med den tilsendte torx-nøkkelen. Ringen med plasthendel tas så av, og de to neste skruene skrues ut. Sylindere er nå løs og kan tas av.



TYPE 2: Har sylindere nøkkelhull innvendig og utvendig, gjør du slik:

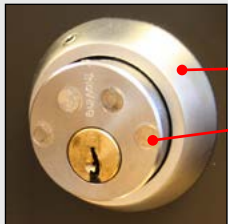

Ringene rundt sylindere skal ikke løsnes.

Skrue ut de fire skruene med den tilsendte torx-nøkkelen. Sylindere er nå løs, og kan tas av.



TYPE 3: Har sylindere en vridbar knapp på innsiden, gjør du slik:

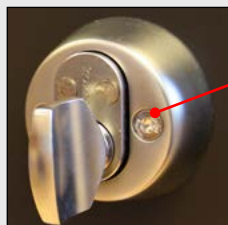

Skrue ut de to skruene med den tilsendte torx-nøkkelen.

De runde skiltene (ringene) rundt sylindere og knapprideren demonteres ved at de to festeskrue på innsiden av døren skrues helt ut.



3. Ta av dørvidere

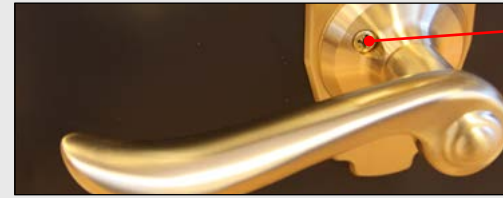

Ta av dørvidere ved å skru ut de to festeskrue.

(Ta av skiltene om du har det)



4. Skift låsen!

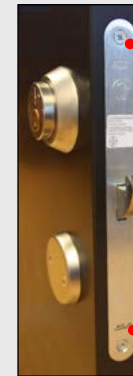

LÅSTOLPEN

Låsen er festet i døren med 2 skruer på enden av døren. Disse skrues ut og låsen kan fjernes.

Sett inn den nye låsen og fest den i døren med de to skruene på enden av døren.

(Sett på skiltene igjen om du har det)



Virker låsen rett vei?

Dersom låsen har feil "slagretning" slik at døren ikke kan lukkes, uten å ta ned dørvidere, -og den slår mot karmkanten, må den skrå fallen (se bilde side 1) snus.

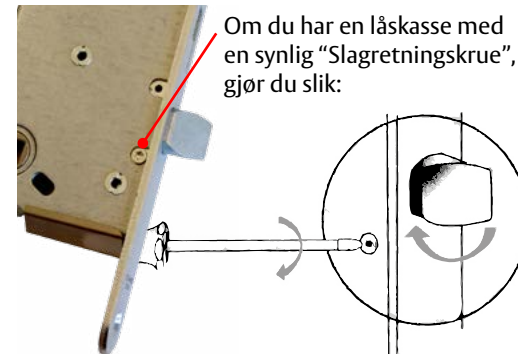

Skruen løsnes og fallen vris en halv omdreining.

Om du har en lås hvor du ikke har en slik "Slagretningsskrue", gjør du slik:

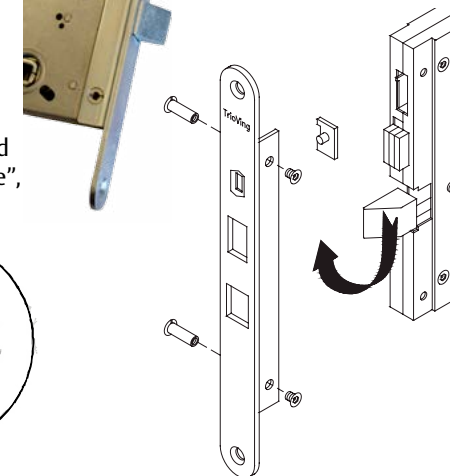

Løsne skruene som holder stolpen på plass. Ta bort stolpen. Vri fallen en halv omdreining. Sett stolpen tilbake. Skru til skruene.

5. Sett på plass sylindere

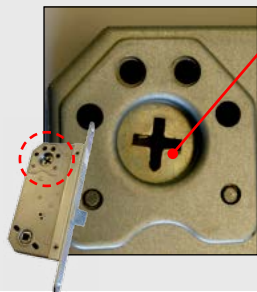

Er det et kryss på låskassen, der sylindere skal settes inn, har denne en pil på en av endene i krysset. Denne pilen må peke nedover på begge sider av døren (innvendig og utvendig).



Er det ikke et kryss, men et åpent hull med to knaster, kan sylindere monteres direkte inn, uansett hvordan den står.

6. Test at alt virker!



Merk at sylindere alltid skal monteres uten at nøklene er i!

Før skruene dekkes med nye dekkskiver, testes låsens funksjon. Test at du kan låse igjen og låse opp med sylindere/knappvridere fra innsiden og utsiden. Utfør først punkt 1 og 2 under, mens døren står åpen, deretter det samme med lukket dør.

TEST 1:

Sett nøkkel i fra utsiden uten nøkkel på innsiden. Se at du kan låse og ta ut nøkkelen. Lås så opp igjen.

TEST 2:

Sett i nøkkel fra innsiden og uten nøkkel på utsiden. Se at du kan låse og ta ut nøkkelen. Lås så opp igjen.

7. Fest dekkskivene

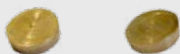

Du får nye dekkskiver i forpakningen. Sett skivene inn i skruerhullene og trykk dem inn, da er skruerhullene forseglet.

8. Sett på plass dørvridere

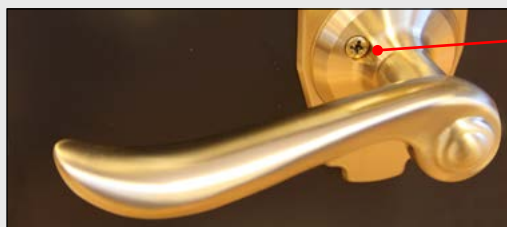

Monter så dørvridere med de to festeskruene igjen.



69 24 53 93
TrioVing Helpdesk

ÅPNINGSTID alle virkedager
mellom 08.00 og 16.00