



BOSCH



Register your
new device on
MyBosch now and
get free benefits:
[bosch-home.com/
welcome](https://bosch-home.com/welcome)

Vaskemaskin

WAJ240L8SN

[no] Bruksanvisning og installasjonsveiledning

Innholdsfortegnelse

Sikkerhet	4	Vaskemiddel og pleiemiddel	29
Generelle merknader.....	4	Vaskemiddelbefaling	29
Korrekt bruk	4	Vaskemiddeldosering.....	30
Begrensning av brukerkretsen	5	Grunnleggende betjening	30
Sikker installasjon.....	5	Slå på vaskemaskinen	30
Sikker bruk	7	Stille inn program	30
Sikker rengjøring og vedlikehold ...	10	Tilpasse programinnstillingene	31
Unngå materielle skader	11	Innlegging av tøy.....	31
Miljøvern og innsparing	12	Sette inn doseringshjelp for flytende vaskemiddel.....	31
Avfallsbehandling av emballasje....	12	Fylle på vaskemiddel og pleiemiddel	32
Energi- og ressurs sparing	12	Starte program	32
Strømsparemodus	12	Bløtlegging av tøy.....	32
Oppstilling og tilkobling	13	Ilegging av tøy.....	32
Pakke ut maskinen	13	Avbryt program	33
Leveringsinnhold	13	Fortsette programmet med skyllestopp	33
Krav til oppstillingssted	14	Ta ut tøyet.....	33
Fjerne transportsikringen	15	Slå av maskinen	33
Koble til maskinen	16	Barnesikring	34
Sette maskinen i vater.....	17	Aktivere barnesikringen.....	34
Bli kjent med	18	Deaktivere barnesikring	34
Maskin	18	Grunninnstillingene	35
Vaskemiddelskuff	19	Oversikt over grunninnstillingene ...	35
Betjeningselementer.....	19	Endring av grunninnstillingene.....	35
Display	20	Rengjøring og pleie	36
Taster	22	Tips for vedlikehold av maskinen	36
Programmer	23	Rengjøre trommelen.....	36
Tilbehør	26	Rengjøring av vaskemiddelskuf- fen.....	36
Før første gangs bruk	26	Avkalkning	37
Starte tomvask.....	26	Rengjøre vannpumpen.....	37
Tøy	27	Rense avløpsslange til vannlås.....	39
Klargjøre tøy	27	Rens silene i vanninntaket.	39
Sortering av tøyet	28	Utbedring av feil	42
Skittenhetsgrader	28	Feilkode / feilindikator / signal	42
Anvisninger på vaskelappene	28		

Funksjonsfeil.....	43
Lyder.....	46
Problem med resultatet.....	46
Lekkasje	47
Lukt.....	47
Nødutløser	48

**Transport, oppbevaring og
avfallsbehandling..... 48**

Demontering av maskinen	48
Sette inn transportsikringene	48
Ta maskinen i bruk igjen.....	49
Avfallsbehandling av gammelt apparat	49

Kundeservice 50

Produktnummer (E-Nr.) og produksjonsnummer (FD)	50
--	----

Forbruksverdier 51

Tekniske data 51



Sikkerhet

Ta hensyn til informasjonen om temaet sikkerhet, slik at du kan bruke apparatet trygt.

Generelle merknader

Her finner du generell informasjon om denne veiledningen.



- Les nøye gjennom denne veiledningen. Det er en forutsetning for å kunne bruke maskinen sikkert og effektivt.
- Denne veiledningen er rettet mot montøren og brukeren av apparatet.
- Følg sikkerhetsanvisningene og advarslene.
- Oppbevar veiledningen og produktinformasjonen for senere bruk eller for en senere eier.
- Kontroller maskinen etter at du har pakket den ut. Ikke koble til maskinen dersom den har transportskader.

Korrekt bruk

Følg merknadene om forskriftsmessig bruk for å bruke apparatet trygt og korrekt.

Apparatet må kun brukes:

- i henhold til denne installasjons- og bruksanvisningen.
- for å vaske tøy som kan vaskes i maskin og ull som kan vaskes for hånd i samsvar med det som er angitt på etiketten.
- med vann fra springen og vanlige vaskemidler og pleiemidler som er egnet for vaskemaskin.
- i private husholdninger og i lukkede rom hjemme.
- i en høyde på maks. 4000 m over havet.

Begrensning av brukerkretsen

Unngå risiko for barn og personer med nedsatt funksjonsevne. Dette apparatet kan brukes av barn fra og med 8 år og av personer med redusert fysiske, sensoriske eller mentale evner eller mangel på erfaring og/eller kunnskap, dersom de blir overvåket eller har fått opplæring i en sikker bruk av apparatet og dessuten har forstått farene som kan resultere av feil bruk.

Barn må ikke få leke med maskinen.

Rengjøring og brukervedlikehold må ikke utføres av barn uten oppsyn.

Barn under 3 år og husdyr skal holdes unna apparatet.

Sikker installasjon

Når du installerer maskinen, må du følge sikkerhetsanvisningene.

⚠ ADVARSEL – Fare for elektrisk støt!

- Ukyndige installasjoner er farlig.
 - ▶ Maskinen må kun tilkobles og brukes i henhold til angivelserne på typeskiltet.
 - ▶ Maskinen skal bare kobles til et strømmnett med vekselstrøm via en forskriftsmessig montert jordet stikkontakt.
 - ▶ Systemet for husets PE-leder må være forskriftsmessig installert. Installasjonen må ha tilstrekkelig stort ledningstverrsnitt.
 - ▶ Ved bruk av jordfeilbryter må det kun brukes en type som er merket med .
 - ▶ Maskinen må aldri forsynes med strøm via en ekstern bryteranordning, f.eks. tidsur eller fjernstyring.
 - ▶ Hvis maskinen er innebygd, må støpselet på strømledningen være fritt tilgjengelig. Hvis fri tilgang ikke er mulig, må det i henhold til regelverket monteres en allpolet skillebryter i den faste elektriske installasjonen.
 - ▶ Når du stiller opp apparatet, må du påse at strømkabelen ikke kommer i klem eller får skader.

- Hvis isolasjonen på strømledningen er skadet, er dette farlig.
 - ▶ La aldri strømkabelen være i kontakt med varme maskindeler eller varmekilder.
 - ▶ La aldri strømkabelen komme i kontakt med skarpe spisser eller kanter.
 - ▶ Du må aldri få knekk på, klemme sammen eller endre strømkabelen.

⚠ ADVARSEL – Brannfare!

Det er farlig å bruke en forlenget strømkabel og ikke godkjent adapter.

- ▶ Ikke bruk forlengelseskabler eller strømskinner.
- ▶ Ta kontakt med kundeservice dersom strømkabelen er for kort.
- ▶ Bruk kun adapter som produsenten har godkjent.

⚠ ADVARSEL – Fare for personskader!

- Apparatets høye vekt kan føre til personskader når det løftes.
 - ▶ Ikke løft apparatet alene.
- Hvis det stilles en tørketrommel oppå denne vaskemaskinen og dette ikke gjøres forskriftsmessig, kan tørketrommelen falle ned.
 - ▶ Tørketrommelen må utelukkende stilles oppå en vaskemaskin ved bruk av monteringssettet fra produsenten av tørketrommelen . Andre oppstillingsmetoder er ikke tillatt.
 - ▶ Tørketrommelen må aldri stilles oppå en vaskemaskin dersom tørketrommelprodusenten ikke tilbyr noe egnet monteringssett.
 - ▶ Ikke still tørketromler oppå vaskemaskiner dersom de to maskinene er fra forskjellige produsenter og har forskjellig dybde og bredde.
 - ▶ Ikke sett tørketromler på vaskemaskiner som står på en sokkel. Maskinene kan velte.

⚠ ADVARSEL – Fare for kvelning!

Barn kan få emballasjen over hodet eller vikle seg inn i den og kveles.

- ▶ Hold emballasjen borte fra barn.
- ▶ Barn må ikke få leke med emballasjen.

⚠ FORSIKTIG – Fare for personskader!

- Maskinen kan vibrere eller bevege seg under bruk.
 - ▶ Plasser maskinen på et rent, plant og stabilt underlag.
 - ▶ Sett maskinen i vater ved å bruke et vaterpass og justere på føttene.
- Hvis slangene og strømledningene er lagt feil, er det snublefare.
 - ▶ Legg slangene og ledningene slik at det ikke oppstår snublefare.
- Hvis maskinen flyttes ved at man drar i eller skyver på utstående komponenter, for eksempel døren, kan disse komponentene brette.
 - ▶ Maskinen må ikke flyttes ved at man drar i eller skyver på utstående komponenter.

⚠ FORSIKTIG – Fare for kutt!

Skarpe kanter på maskinen kan føre til kuttskader hvis de berøres.

- ▶ Ikke berør de skarpe kantene på maskinen.
- ▶ Bruk vernehansker ved installasjon og transport av maskinen.

Sikker bruk

Følg sikkerhetsinstruksene når du bruker apparatet.

⚠ ADVARSEL – Fare for elektrisk støt!

- En vaskemaskin med skader eller en strømledning med skader er farlig.
 - ▶ Bruk aldri maskinen hvis den har skader.
 - ▶ Dra aldri i strømledningen når du skal koble vaskemaskinen fra strømmettet. Dra alltid i pluggen på strømledningen.

- ▶ Hvis vaskemaskinen eller strømledningen er skadet, må du dra ut støpselet eller slå av sikringen i sikringsskapet og stenge vannkranen umiddelbart.
- ▶ Ta kontakt med kundeservice. → *Side 50*
- ▶ Kun opplært fagpersonell skal utføre reparasjoner på maskinen.
- Fuktighet som trenger inn, kan forårsake elektrisk støt.
 - ▶ Apparatet skal kun brukes i lukkede rom.
 - ▶ Utsett aldri apparatet for kraftig varme eller fuktighet.
 - ▶ Ikke bruk dampstråle, høytrykksspyler, slanger eller dusjstråler for å rengjøre apparatet.

ADVARSEL – Fare for helseskader!

Barn kan bli sperret inne i apparatet og havne i livsfare.

- ▶ Ikke plasser apparatet bak en dør som hindrer at apparatdøren åpnes, eller som blokkerer den.
- ▶ Etter endt levetid på vaskemaskinen, må du trekke ut støpselet på strømledningen, kappe over strømledningen og ødelegge dørlåsen slik at vaskemaskindøren ikke lar seg lukke lenger.

ADVARSEL – Fare for kvelning!

Barn kan puste inn eller svelge smådeler og bli kvalt.

- ▶ Hold smådeler borte fra barn.
- ▶ Ikke la barn leke med smådeler.

ADVARSEL – Fare for forgiftning!

Vaskemiddel og skyllemiddel kan medføre forgiftning dersom det svelges.

- ▶ Dersom det svelges ved en feiltakelse, må det søkes legehjelp.
- ▶ Vaskemidler og pleiemidler må oppbevares utilgjengelig for barn.

ADVARSEL – Fare for eksplosjon!

Hvis tøyet er blitt forbehandlet med løsemiddelholdige rengjøringsmidler på forhånd, kan det føre til eksplosjon i maskinen.

- ▶ Forbehandlet tøy må skylles grundig med vann før tørking.

⚠ FORSIKTIG – Fare for personskader!

- Hvis man går eller klatrer opp på maskinen, kan arbeidsplaten knekke.
 - ▶ Ikke gå eller klatre opp på maskinen.
- Hvis man setter seg eller lener seg på den åpnede døren, kan maskinen velte.
 - ▶ Ikke sett deg eller støtt deg til maskindøren.
 - ▶ Ikke sett noen gjenstander på maskindøren.
- Dersom du griper inn i trommelen mens den roterer, kan du skade hendene.
 - ▶ Før du griper inn i trommelen, må du vente til den har stan- set helt opp.

⚠ FORSIKTIG – Fare for forbrenning!

Glasset i døren blir varmt under vasking på høye temperatu- rer.

- ▶ Ikke ta på den varme døren.
- ▶ Hold barn unna den varme døren.

⚠ FORSIKTIG – Fare for skolding!

Vaskevannet blir varmt under vasking på høye temperaturer.

- ▶ Ikke ta i det varme vaskevannet.

⚠ FORSIKTIG – Fare for etseskader!

Når vaskemiddelskuffen åpnes, kan vaskemiddel og pleiemid- del sprute ut av maskinen. Kontakt med øye eller hud kan føre til irritasjoner.

- ▶ Ved kontakt med vaskemidler eller pleiemidler må øynene eller huden skylles grundig med rent vann.
- ▶ Dersom det svelges ved en feiltakelse, må det søkes legehjelp.
- ▶ Vaskemidler og pleiemidler må oppbevares utilgjengelig for barn.

Sikker rengjøring og vedlikehold

Når du rengjør og vedlikeholder maskinen, må du følge sikkerhetsanvisningene.

⚠ ADVARSEL – Fare for elektrisk støt!

- Ukyndige reparasjoner er farlig.
 - ▶ Kun opplært fagpersonell skal utføre reparasjoner på maskinen.
 - ▶ Det må kun brukes originale reservedeler til reparasjon av maskinen.
 - ▶ Dersom det oppstår skader på apparatets strømkabel, må den skiftes ut av produsenten, kundeservice eller av en annen kvalifisert person for å unngå at det oppstår fare.
- Fuktighet som trenger inn, kan forårsake elektrisk støt.
 - ▶ Ikke bruk dampstråle, høytrykksspyler, slanger eller dusjstråler for å rengjøre apparatet.

⚠ ADVARSEL – Fare for personskader!

Bruk av ikke-originale reservedeler og ikke-originalt tilbehør er farlig.

- ▶ Bruk kun originale reservedeler og originalt tilbehør fra produsenten.

⚠ ADVARSEL – Fare for forgiftning!

Ved bruk av løsemiddelholdige rengjøringsmidler kan det oppstå giftig damp.

- ▶ Ikke bruk rengjøringsmidler som inneholder løsemidler.

Unngå materielle skader

Følg anvisningene for å unngå skader på omgivelsene og maskinen.

OBS!

- Feildosering av tøyemykner, vaskemiddel og rengjøringsmiddel kan være uheldig for maskinens effekt.
 - ▶ Følg doseringsanbefalingene fra produsenten.
- Hvis maks. tøymengde overskrides, vil dette være uheldig for maskinens effekt.
 - ▶ Ikke overskrid maks. tøymengde → *Side 23* for de enkelte programmene.
- Maskinen er sikret for transport med transportsikringene. Hvis transportsikringene ikke er fjernet, kan dette føre til skader på omgivelsene og maskinen.
 - ▶ Før bruk må alle transportsikringene fjernes helt og legges til oppbevaring.
 - ▶ Før hver transport må alle transportsikringer monteres fullstendig for å unngå transport-skader.
- Dersom tilløpsslangen ikke kobles til forskriftsmessig, kan det oppstå materielle skader.
 - ▶ Stram skrukoblingene på vanninntaket for hånd.
 - ▶ Koble til tilløpsslangen mest mulig rett på vannkranen uten ekstra forbindelseelementer som adaptere, forlengere, ventiler og lignende.
 - ▶ Pass på at vannkranen har en innvendig diameter på minst 17 mm.
 - ▶ Pass på at gjengene på koblingen til vannkranen er minst 10 mm lange.
- Et for lavt eller for høyt vanntrykk kan ha negativ innvirkning på maskinens funksjon.
 - ▶ Påse at vanntrykket i vannforsyningen er på minst 100 kPa (1 bar) og maks. 1000 kPa (10 bar).
 - ▶ Hvis vanntrykket overskrider den angitte maksimumsverdien, må det installeres en trykkreduksjonsventil mellom vanntilkoblingen og slangesettet til maskinen.
 - ▶ Maskinen skal ikke kobles til en trykkløs varmtvannsbereder.
- Endringer eller skader på vannslanger kan føre til materielle skader og skader på apparatet.
 - ▶ Du må aldri lage knekk på, klemme sammen, endre eller kappe av vannslangene.
 - ▶ Bruk kun vannslangene som fulgte med i leveringen eller original-reserveslanger.
 - ▶ Brukte vannslanger må aldri brukes om igjen.
- Dersom maskinen brukes med skittent eller for varmt vann, kan dette føre til materielle skader.
 - ▶ Maskinen må utelukkende brukes med kaldt springvann.
- Uegnedede rengjøringsmidler kan skade apparatets overflater.
 - ▶ Ikke bruk sterke eller skurende rengjøringsmidler.
 - ▶ Ikke bruk sterkt alkoholholdige rengjøringsmidler.
 - ▶ Ikke bruk harde skureputer eller vaskesvamper.
 - ▶ Maskinen skal bare rengjøres med vann og en myk, fuktig klut.
 - ▶ Ved kontakt med maskinen må alle rester av vaskemidler, dugg eller avleiringer fjernes umiddelbart.

Miljøvern og innsparing

Vern om miljøet ved å bruke apparatet på en ressurs sparende måte og ved å avfallsbehandle resirkulerbare materialer forskriftsmessig.

Avfallsbehandling av emballasje

Emballasjematerialene er miljøvennlige og resirkulerbare.

- ▶ Kildesortér de enkelte komponentene etter type avfall.

Du kan innhente informasjon om aktuelle muligheter for avfallsbehandling hos en spesialisert forhandler eller hos kommuneadministrasjonen der du bor.

Energi- og ressurs sparing

Dersom du tar hensyn til disse merknadene, forbraker apparatet ditt mindre strøm og vann.

Bruk programmer med lave temperaturer og lengre vasketid og utnytt den maksimale tøymengden
→ *Side 23*.

- + Strømforbruket og vannforbruket vil da være på sitt mest effektive.

Doser → *Side 30* vaskemiddel i henhold til skittenhetsgraden.

- + Ved lett til normalt skittent tøy er det tilstrekkelig med en mindre mengde vaskemiddel. Følg doseringsanbefalingen fra produsenten av vaskemiddelet.

Reduser vasketemperaturen ved lett og normalt skittent tøy.

- + Ved lavere temperaturer bruker maskinen mindre strøm. Ved lett til normalt skittent tøy er det også tilstrekkelig med lavere temperaturer enn de som er oppgitt på vaskelappen.

Still inn maks. sentrifugeringshastighet hvis tøyet skal tørkes i tørketrommelen etterpå.

- + Tørrere tøy forkorter programvarigheten under tørking og senker strømforbruket. Med høyere sentrifugeringshastighet blir det mindre restfuktighet i tøyet, og sentrifugeringsstøyen øker.

Vask tøyet uten forvask.

- + Vasking med forvask forlenger programvarigheten og øker strømforbruket og vannforbruket.

Maskinen har kontinuerlig automatisk justering av last.

- + Ved kontinuerlig automatisk justering av last tilpasses vannforbruket og programvarigheten optimalt etter type tekstil og tøymengde.

Strømsparemodus

Dersom det går lengre tid uten at du betjener maskinen, går den automatisk over i strømsparemodus. Alle indikatorer slukker, og  blinker.

Du avslutter strømsparemodusen ved å betjene maskinen igjen, f.eks. ved å åpne eller lukke døren.

Oppstilling og tilkobling

Her får du vite hvor og hvordan du best kan stille opp apparatet. Dessuten får du vite hvordan du kobler apparatet til vannforsyningen og strømmettet.

Pakke ut maskinen

1. Fjern all emballasje og beskyttelsesplast fra maskinen.

Leveringsinnhold

Etter fjerning av emballasjen må du kontrollere alle delene med henblikk på transportskader og forvisse deg om at ingen deler mangler.

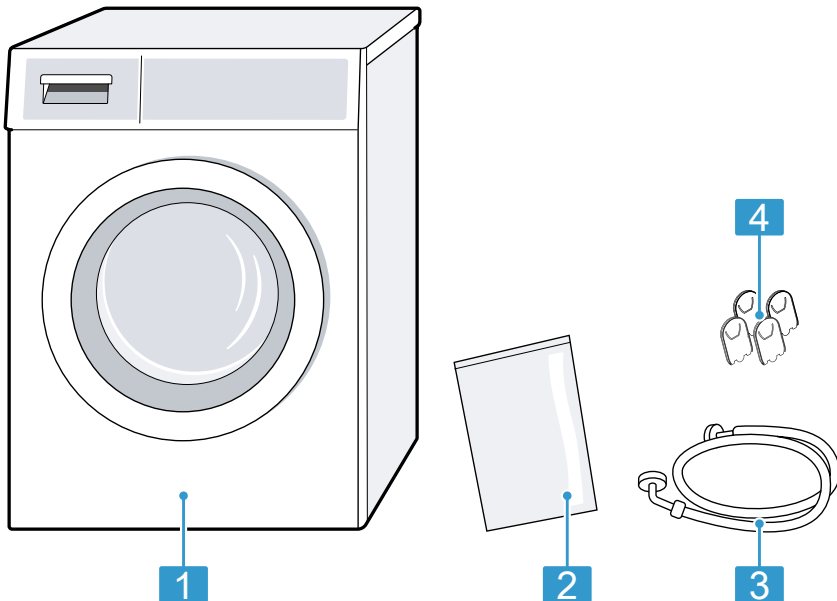

1 Vaskemaskin

2 Ledsagende dokumenter

3 Tilløpsslange

4 Dekslar

2. Kontroller om maskinen har synlige skader.
3. **OBS!** Dersom det ligger gjenstander i trommelen som ikke er ment å brukes i maskinen, kan det føre til materielle skader / skader på maskinen.
 - ▶ Før bruk må du fjerne disse gjenstandene og det vedlagte tilbehøret fra trommelen. Åpne døren og ta tilbehøret ut av trommelen.

Krav til oppstillingssted

Vaskemaskinen kan flytte på seg under sentrifugeringen. Følg anvisningene for oppstillingssted.

Merknad: Vær obs på informasjon rundt temaet sikkerhet → Side 4 og unngåelse av materielle skader → Side 11, slik at du kan bruke maskinen sikkert.

⚠ ADVARSEL

Fare for elektrisk støt!

Maskinen inneholder spenningsførende deler. Det er farlig å berøre spenningsførende deler.

- ▶ Ikke bruk maskinen uten dekkplate.

⚠ ADVARSEL

Fare for personskader!

Ved bruk på sokkel kan maskinen velte.

- ▶ Hvis maskinen skal brukes på sokkel, er det absolutt påbudt å feste føttene med festeklemmene → Side 26 fra produsenten før bruk.

OBS!

- Hvis maskinen stilles opp i frostutsatte områder eller utendørs, kan frosset restvann skade maskinen og frosne slanger kan revne eller sprekke.
 - ▶ Ikke still opp eller bruk maskinen i frostutsatte områder eller utendørs.
- Før maskinen forlot fabrikken, gjennomgikk den en funksjonstest og det kan inneholde vannrester. Disse vannrestene kan renne ut dersom maskinen tippes mer enn 40°.
 - ▶ Tipp maskinen forsiktig.

Oppstillingssted	Krav
På sokkel 	Fest maskinen med festeklemmene → Side 26.
På gulv av trebjelker 	Still maskinen på en vannfast treplate som er skrudd fast i gulvet. Tykkelsen på treplaten må være minst 30 mm.
I kjøkkenfront 	<ul style="list-style-type: none">■ Det må være en nisjebredde på 60 cm.■ Vaskemaskinen må kun plasseres under en gjennomgående benkeplate som er skrudd fast til naboskapene.
Inntil en vegg 	Ikke la noen slanger komme i klem mellom veggen og vaskemaskinen.

Merknad: Hvis du vil stille en tørketrommel oppå vaskemaskinen, må du først bytte ut vaskemaskinens toppplate.

For å få topp-platen byttet må du kontakte kundeservice → Side 50.

Fjerne transportsikringen

Maskinen er sikret for transport med transportsikringene på baksiden.

Merknader

- Vær obs på informasjon rundt temaet sikkerhet → *Side 4* og unngåelse av materielle skader → *Side 11*, slik at du kan bruke maskinen sikkert.
- Ta vare på transportsikringene, skruene og hylsene til senere transport → *Side 48*.

1. Dra slangene ut av holderne.

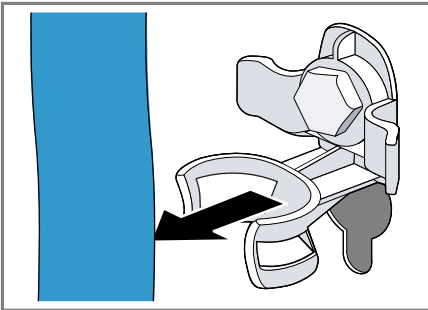

2. Løsne alle skruene til de 4 transportsikringene med en skrunøkkel med nøkkelvidde 13 ① og fjern dem ②.

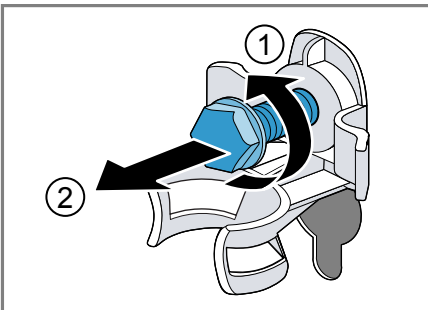

3. Dra strømledningen ut av holderen.

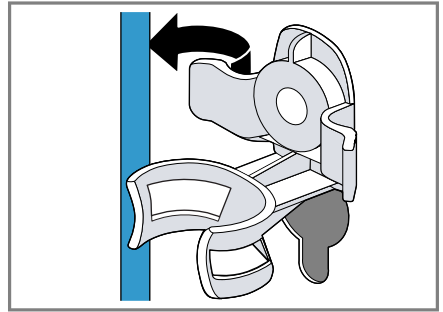

4. Fjern de 4 hylsene.

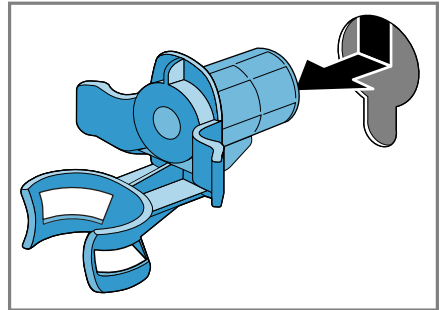

5. Sett på de 4 dekslene.

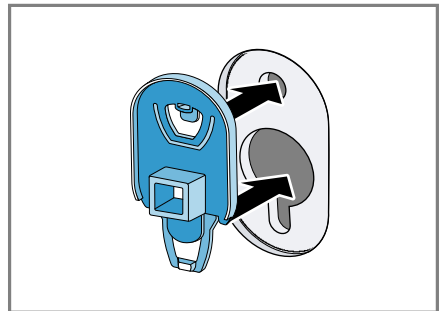

6. Trykk ned de 4 dekslene.

no Oppstilling og tilkobling

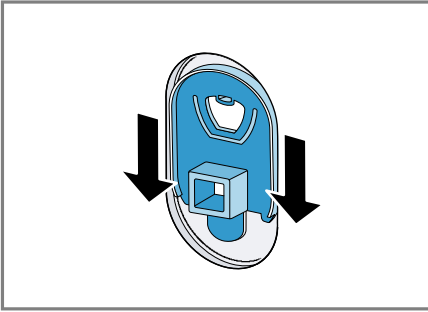

Koble til maskinen

Koble maskinen til strømmettet, vannforsyningen og vannavløpet.

Tilkobling av tilløpsslangen

Merknad: Vær obs på informasjon rundt temaet sikkerhet → Side 4 og unngåelse av materielle skader → Side 11, slik at du kan bruke maskinen sikkert.

1. Koble tilløpsslangen til maskinen.

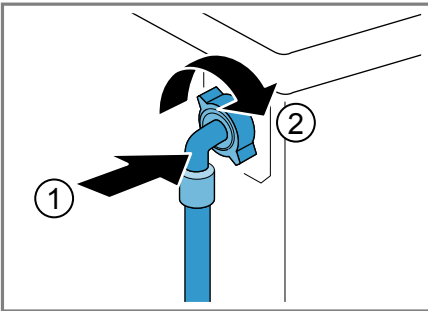

2. Koble tilløpsslangen til vannkranen (26,4 mm = 3/4").

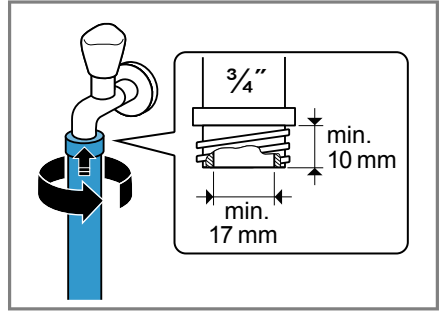

3. Åpne vannkranen forsiktig og kontroller om koblingspunktene er tette.

Tilkoblingstyper for vannavløp

Denne informasjonen hjelper deg med å koble maskinen til vannavløpet.

Merknad: Vær obs på informasjon rundt temaet sikkerhet → Side 4 og unngåelse av materielle skader → Side 11, slik at du kan bruke maskinen sikkert.

OBS!

Under utpumping står avløpsslangen under trykk og kan løsne fra det installerte koblingspunktet.

- Sikre avløpsslangen mot å løsne utilsiktet.

Avløp i vannlås.
Sikre koblingspunktet med en slangeklemme (24-40 mm).

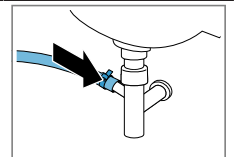

Avløp i servant.
Fest og sikre avløps-
slangen med et bend
→ Side 26.

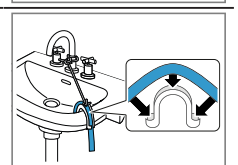

Avløp i et plastrør med gummimuffe. Fest og sikre avløps-slangen med et bend → *Side 26.*

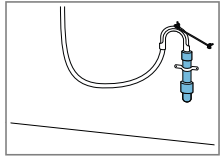

Koble apparatet til strøm

Merknad: Vær obs på informasjon rundt temaet sikkerhet → *Side 4* og unngåelse av materielle skader → *Side 11*, slik at du kan bruke maskinen sikkert.

1. Koble støpselet på apparatets strømkabel til en stikkontakt i nærheten av apparatet.
Du finner tilkoblingsdata for apparatet i de tekniske data → *Side 51.*
2. Kontroller at støpselet sitter forsvarlig i stikkontakten.

Sette maskinen i vater

For å redusere støy og vibrasjoner samt hindre maskinen i å flytte på seg må du sette den ordentlig i vater.

Merknad: Vær obs på informasjon rundt temaet sikkerhet → *Side 4* og unngåelse av materielle skader → *Side 11*, slik at du kan bruke maskinen sikkert.

1. Løsne kontramuttene med en skrunøkkel med nøkkelvidde 17. Skru med klokken.

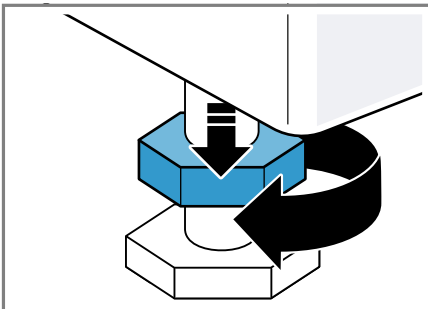

2. Skru på maskinføttene for å sette maskinen i vater. Kontroller at maskinen er i vater ved hjelp av et vaterpass.

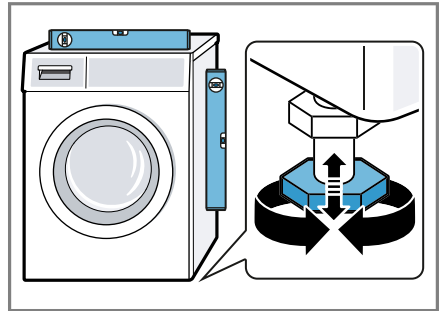

Alle maskinføttene må stå stødig på underlaget.

3. Trekk til kontramutterne med en skrunøkkel med nøkkelvidde 17 på kabinettet.

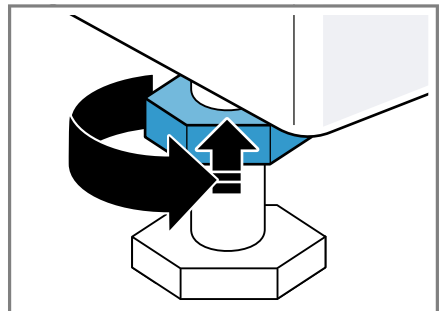

Når du gjør dette, må du holde maskinfoten fast og ikke stille den inn i høyden.

Bli kjent med

Bli kjent med apparatets komponenter.

Maskin

Her finner du en oversikt over apparatets komponenter.

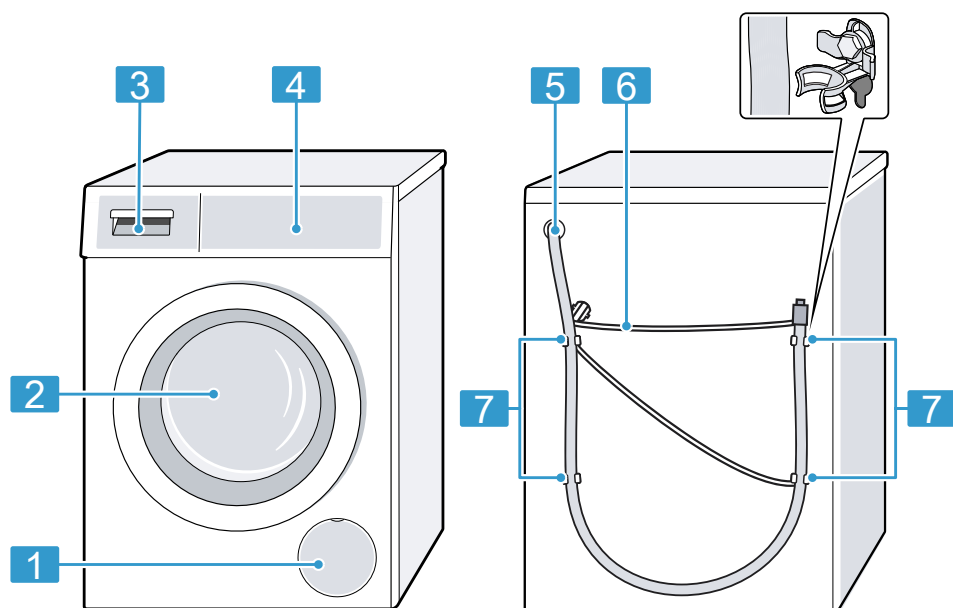

Detaljer på bildet, f.eks. farge og form, kan variere, avhengig av maskintype.

1	Vannpumpens serviceluke → Side 37
2	Dør
3	Vaskemiddelskuff → Side 19
4	Betjeningselementer → Side 19
5	Avløpsslange → Side 16
6	Strømledning → Side 17
7	Transportsikringer → Side 15

Vaskemiddelskuff

Her finner du en oversikt over vaskemiddelskuffens oppbygning.

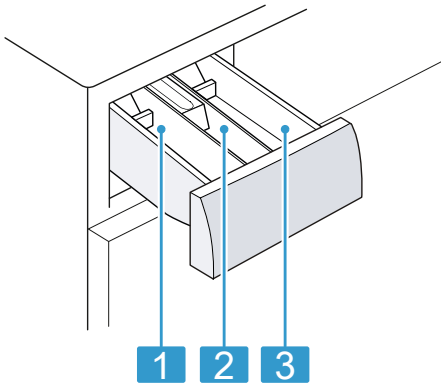

-
- 1** Kammer II:
- Vaskemiddel for hovedvask
 - Avkalkingsmiddel
 - Blekemiddel
 - Flekkfjerner
-

- 2** Kammer ☼:
- Tøymykner
 - Flytende stivelse
 - Impregneringsmiddel
-

- 3** Kammer I:
- Vaskemiddel til forvask
 - Desinfiserende vaskemiddel
-

Betjeningselementer

Ved hjelp av betjeningselementene stiller du inn alle apparatets funksjoner, og du får informasjon om driftsstatus.

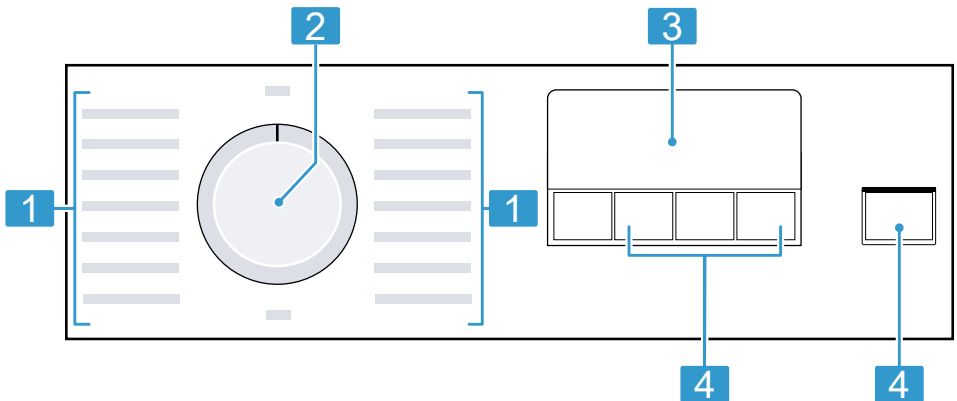

1 Programmer → Side 23

2 Programvelger → Side 30





3 Display → Side 20

4 Taster → Side 22

Display

I displayet vises de aktuelle innstillingsverdiene, valgmulighetene eller informasjonstekst.



I displayet	Navn	Beskrivelse
00:40 ¹	Programvarighet / resterende tid for programmet	Omtrentlig anslått programvarighet eller resterende tid for programmet.
10h ¹	Ferdig om-tid	Programslutt er fastsatt, og gjenværende timer vises. → "Taster", Side 22
8 kg ¹	Anbefalt tøymengde	Maksimal tøymengde for det valgte programmet i kg.
- - - - 1200	Sentrifugerings-hastigheten	Innstilt sentrifugeringshastighet i o/min. → "Taster", Side 22 0: uten sluttcentrifugering, kun utpumping - - -: skyllestopp, uten utpumping
	Vask	Programstatus
	Skylling	Programstatus
	Sentrifugering	Programstatus
- - -	Skylestopp	Programstatus
End	Programslutt	Programstatus
	Barnesikring	<ul style="list-style-type: none"> ■ lyser: Barnesikringen er aktivert. ■ blinker: Barnesikringen er aktivert og programvelgeren er utilsiktet blitt endret. → "Deaktivere barnesikring", Side 34

¹ Eksempel





I displayet	Navn	Beskrivelse
	SpeedPerfect	Vasking på kortere tid er aktivert. → "Taster", Side 22
	Dør	<ul style="list-style-type: none"> ■ lyser: Døren er låst og kan ikke åpnes. ■ blinker: Døren er ikke lukket. ■ av: Døren er låst opp og kan åpnes.
	Vannkran	<ul style="list-style-type: none"> ■ Ikke noe vanntrykk. → "Feilkode / feilindikator / signal", Side 42 ■ Vanntrykket er for lavt.
E:60 / -2B ¹	Feil	Feilkode, feilvisning, signal. → "Feilkode / feilindikator / signal", Side 42
¹ Eksempel		

Taster

Her finner du en oversikt over knappene og de innstillingsmulighetene du har med dem.

Valg av programinnstillinger avhenger av det programmet som er stilt inn. Valgmulighetene for hvert program ser du i oversikten over







→ "Programmer", Side 23.

Knapp	Valg	Beskrivelse
	<ul style="list-style-type: none"> ■ Start ■ Avbryt ■ Sett på pause 	Start eller avbryt programmet eller sett det på pause.
	<ul style="list-style-type: none"> ■ Aktivere ■ Deaktivere 	Aktivering eller deaktivering av vasking på korte tid. Merknad: Strømforbrukes økes. Dette har ingen uheldig effekt på vaskeresultatet.
	1-24 timer	Angivelse av programslett. Programvarigheten er tatt med i det innstilte timeantallet. Etter programstart vises programvarigheten.
	- - - - 1200	Tilpasning av sentrifugeringshastigheten eller aktivering av - - - (skyllestopp). Hvis du velger - - -, pumpes ikke vannet ut på slutten av vaskeomgangen og sentrifugeringen deaktiveres. Tøyet blir liggende igjen i skyllevannet.
 3 sek.	<ul style="list-style-type: none"> ■ Aktivere ■ Deaktivere 	Aktiverer eller deaktiverer barnesikringen. Sikre betjeningspanelet mot utilsiktet betjening. Hvis barnesikringen er blitt aktivert og maskinen slått av, vil barnesikringen fortsatt være aktivert. → "Barnesikring", Side 34



Programmer

Her finner du en oversikt over programmene. Du får informasjon om tøyemengde og hvilke programmuligheter som kan stilles inn.



Tips: Vaskelappen på tøyet gir deg en ekstra pekepinn om valg av program.
→ "Anvisninger på vaskelappene", Side 28

Program	Beskrivelse	Maks. tøymengde (kg)	Maks. temperatur (°C) ¹	Maks. sentrifugerings-hastighet (o/min) ¹		 (skyllestopp)
Bomull	Vasking av slitesterke tekstiler av bomull, lin eller blandingstekstiler. Også egnet som kortprogram for normalt skittent tøy hvis du aktiverer  . Hvis  er aktivert, reduseres maks. tøyemengde til 5 kg.	8	90	1200	●	●
Bomull Intensivt	Vasking av slitesterke tekstiler av bomull, lin eller blandingstekstiler. Strømsparingsprogram. Merknad: Hvis du vil spare strøm, kan du velge en annen vasketemperatur enn den som er angitt i programmet. Vaskeeffekten er i samsvar med lovkravene.	8	40	1200	-	●
Eco 40-60	Vasking av tekstiler av bomull, lin og blandingstekstiler. Egnet for normalt skitne tekstiler. Merknad: Tekstiler som ifølge symbolet  kan vaskes på 40 °C eller ifølge  på 60 °C, kan vaskes sammen. For å få optimal energieffektivitet har produ-	8	-	1200	-	●

¹ Programinnstilling

Program	Beskrivelse	Maks. tøymengde (kg)	Maks. temperatur (°C) ¹	Maks. sentrifugerings-hastighet (o/min) ¹	 (skyllestopp)
Bomull Forvask	senten fastsatt den optimale vasketemperaturen for dette programmet. Vasketemperaturen er aktivert og kan ikke endres. Vasking av slitesterke tekstiler av bomull, lin eller blandingstekstiler. Program med forvask for svært skittent tøy. Fordel vaskemiddel i vaskemiddelskuffen for forvask og hovedvask. → "Vaskemiddelskuff", Side 19	8	40	1200	●
Syntetisk	Vasking av syntetiske tekstiler og blandingstekstiler.	4	40	1200	●
Mix	Vasking av tekstiler av bomull og lin, syntetiske tekstiler og blandingstekstiler. Egnet for lett skittent tøy.	4	40	1200	●
Finvask	Vasking av ømfintlige, vaskbare tekstiler av silke, viskose og syntetiske stoffer. Bruk vaskemiddel som er egnet for maskinvask av finvask eller silke. Merknad: Spesielt ømfintlige tekstiler eller tekstiler med kroker, hull eller bøyer skal vaskes i vaskenett.	2	30	800	●
Ull 	Vasking av tekstiler av ull eller med høy andel av ull som kan vaskes for hånd eller i maskin. For at vasken ikke skal krympe, vil trommelen bevege tekstilene spesielt skånsomt med lange pauser. Bruk vaskemiddel som er egnet for ull.	2	30	800	●

¹ Programinnstilling

Program	Beskrivelse	Maks. tøymengde (kg)	Maks. temperatur (°C) ¹	Maks. sentrifugerings-hastighet (o/ min) ¹		 — — (skyllestopp)
Skylling	Skylling og deretter sentrifugering og utpumping av vannet.	-	-	1200	-	●
Sentrif. / Utpumpning	Sentrifugering og utpumping av vannet. Hvis du kun vil pumpe ut vannet, aktiverer du 0. Tøyet sentrifugeres ikke.	-	-	1200	-	-
Super 15'/30'	Vasking av tekstiler av bomull og lin, syntetiske tekstiler og blandingstekstiler. Kortprogram for lett skittent tøy i små mengder. Programvarigheten er ca. 30 minutter. Hvis du vil forkorte programvarigheten til 15 minutter, aktiverer du  . Maks. tøymengde reduseres til 2 kg.	4	30	1200	●	●

¹ Programinnstilling

Tilbehør

Bruk original-tilbehør. Dette er tilpasset ditt apparat. Her får du en oversikt over apparatets tilbehør og riktig bruk av dette.

	Bruk	Bestillingsnummer
Forlengelse til tilløpsslangen	Forlengelse kaldtvanns- eller aquastop-tilløpsslangen (2,50 m).	WMZ2381
Festeklemmer	Gjør at maskinen står mer stabilt.	WMZ2200
Lengre tilløpsslange	Bytte ut standard tilløpsslange med lengre slange (2,20 m).	00353925
Bend	Feste avløpsslangen.	00655300
Innsats for flytende vaskemiddel	Dosering av flytende vaskemiddel.	00637516

Før første gangs bruk

Klargjør apparatet til bruk.

Starte tomvask

Maskinen ble nøye kontrollert før den forlot fabrikken. Vask uten tøy den første gangen for å fjerne eventuelle vannrester.

Merknad: Vær obs på informasjon rundt temaet sikkerhet → *Side 4* og unngåelse av materielle skader → *Side 11*, slik at du kan bruke maskinen sikkert.

1. Sett programvelgeren på **Bomull 90°**.

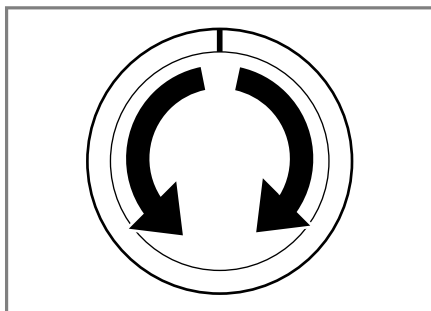

2. Lukk døren.
3. Trekk ut vaskemiddelskuffen.

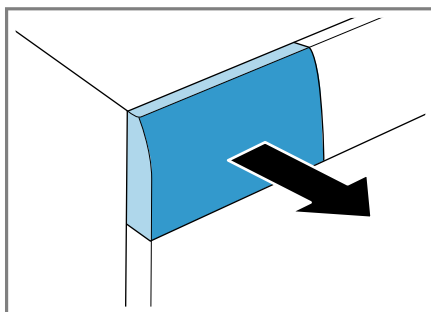

4. Fyll ca. 1 liter springvann i kammer II.

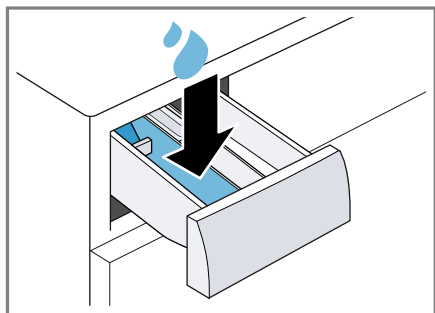

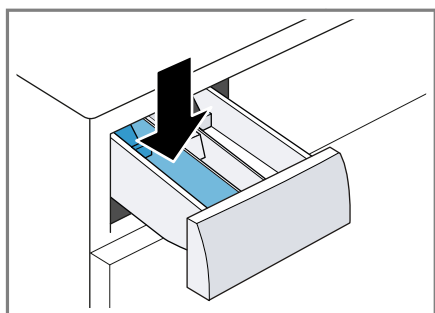

5. Fyll på vaskemiddel i pulverform i kammer II.

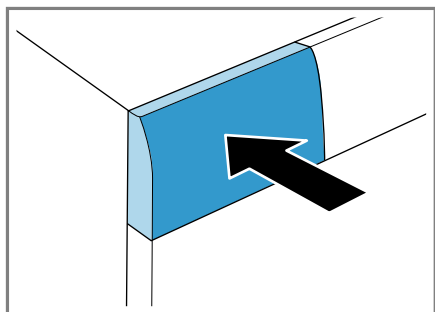

Bruk kun halvparten av anbefalt mengde fra vaskemiddelprodusenten for å unngå skumdannelse. Ikke bruk vaskemiddel for ull eller finvask.

6. Skyv inn vaskemiddelskuffen.



7. Trykk på  for å starte programmet.
- ✓ Displayet viser resterende programvarighet.

- ✓ Displayet viser følgende etter programslutt: "End".
8. Start den første vaskeomgangen eller sett programvelgeren på **Av** for å slå av maskinen.
→ "Grunnleggende betjening", Side 30

Tøy

I denne vaskemaskinen kan du vaske alle tekstiler som er merket som egnet for vaskemaskin på vaskelappen fra produsenten, i tillegg til tekstiler av ull som kan vaskes for hånd.

Klargjøre tøy

OBS!

Gjenstander som er blitt værende igjen i tøyet, kan skade tøyet og trommelen.

- ▶ Før bruk må du fjerne alle gjenstander fra lommene i tøyet.
- ▶ For å behandle maskinen og tøyet skånsomt bør du klargjøre tøyet.
 - Tøm alle lommer
 - Børst sand ut av alle lommer og oppbretter
 - Sengetøy og putevar må lukkes igjen
 - Alle glidelåser, borrelåser, kroker og ringer må lukkes igjen
 - Bind sammen løse snorer og belter av stoff eller bruk et vaskenett
 - Fjern gardinkroker og blybånd eller bruk et vaskenett
 - Bruk vaskenett til små plagg, f.eks. barnesokker
 - Brett ut tøyet og sørg for at det er løst og ledig
 - Vask store og små plagg sammen
 - Tørk av ferske flekker med såpevann (ikke gni)

no Tøy

- Enkelte seige, inntørkede flekker fjernes etter flere gangers vask

Sortering av tøyet

Merknad: Vær obs på informasjon rundt temaet sikkerhet → *Side 4* og unngåelse av materielle skader → *Side 11*, slik at du kan bruke maskinen sikkert.





- ▶ For å forbedre vaskeresultatet og unngå misfarging bør du sortere tøyet etter følgende kriterier før vask.
 - Stofftype og fibertype
 - Hvitt tøy
 - Farget tøy
 - Nye plagg som er farget, må vaskes adskilt fra annet tøy første gang de vaskes.
 - Skittenhet → *Side 28*
 - Anvisninger på vaskelappene → *Side 28*

Skittenhetsgrader

Skittenhetsgrad	Tilsmussing	Eksempler
Lett	<ul style="list-style-type: none">■ Det er ikke noe synlig skitt eller noen synlige flekker■ Tøyet har begynt å lukte	Lett sommertøy eller sportstøy som er blitt brukt bare noen få timer
Vanlig	Det er synlig skitt eller lette flekker	<ul style="list-style-type: none">■ T-skjorter, skjorter eller bluser som er gjennomsvette eller er blitt brukt flere ganger■ Håndklær eller sengetøy som er blitt brukt opptil en uke
Kraftig	Det er godt synlig skitt eller godt synlige flekker	Kjøkkenhåndklær, barnetøy eller arbeidstøy

Anvisninger på vaskelappene

Symbolene viser til anbefalt program, og tallene i symbolene står for maks. anbefalt vasketemperatur.

Symbol	Vaskeprosess	Anbefalt program
	Vanlig	Bomull
	Skånsomt	Syntetisk
	Spesielt skånsomt	Finvask/Silke for håndvask
	Håndvask	Ull
	Kan ikke vaskes i vaskemaskin	–

Tips: Nærmere informasjon om symbolene på vaskelappene finner du på www.ginetex.ch.

Vaskemiddel og pleiemiddel

Med riktig valg og bruk av vaskemiddel og pleiemiddel skåner du både vaskemaskinen og tøyet. Du kan bruke alle vaskemidler og pleiemidler som er egnet for husholdningsvaskemaskiner.

Merknad: Vær obs på informasjon rundt temaet sikkerhet → *Side 4* og unngåelse av materielle skader → *Side 11*, slik at du kan bruke maskinen sikkert.

På emballasjen finner du produsentens angivelser om bruk og dosering.

Merknader

- Skal du bruke flytende vaskemiddel, så bruk kun vaskemidler som flyter av seg selv.
- Unngå å blande forskjellige typer flytende vaskemidler.
- Ikke bland vaskemiddel og tøy-mykner.
- Ikke bruk produkter som er gamle, eller som har klumpet seg sammen.
- Ikke bruk produkter som inneholder løsemiddel, som etser eller avgir gasser, f.eks. flytende blekemiddel.
- Vær sparsom med tekstilfarge. Salt kan angripe rustfritt stål.
- Ikke bruk avfargingsmiddel i vaskemaskinen.

Vaskemiddelanbefaling

Informasjonen hjelper deg med å velge riktig vaskemiddel til tekstilene.

Vaskemiddel	Tekstiler	Program	Temperatur
Vaskemiddel med optiske hvitemidler	Hvite tekstiler av lin eller bomull som kan kokes	Bomull	Fra kaldt til 90 °C
Vaskemiddel for kulørt tøy uten blekemidler og optiske hvitemidler	Kulørte tekstiler av lin eller bomull	Bomull	Fra kaldt til 60 °C
Vaskemiddel til kulørt tøy / finvask uten optiske hvitemidler	Kulørte tekstiler av strykefrie fibre eller syntetiske stoffer	Syntetisk	Fra kaldt til 60 °C
Vaskemiddel til finvask	Ømfintlige, fine tekstiler av silke eller viskose	Finvask/silke	Fra kaldt til 40 °C
Vaskemiddel til ull	Ull	Ull	Fra kaldt til 40 °C

Tips: På www.cleanright.eu finner du mye annen nyttig informasjon om vaskemidler, pleiemidler og rengjøringsmidler for private husholdninger.

Vaskemiddeldosering

Med riktig vaskemiddeldosering oppnår du et optimalt vaskeresultat og kan spare ressurser.

Vaskemiddelet doseres i henhold til følgende:

- Tøymengde

- Skittenhetsgrad
- Vannets hardhetsgrad
Vannets hardhetsgrad får du oppgitt hos det lokale vannverket, eller du kan måle den selv ved hjelp av en egen tester.

Vannets hardhetsgrad

Hardhetsområde	Total hardhet i mmol/l	Tysk hardhetsgrad °dH
Bløtt (I)	0 - 1,5	0 - 8,4
Middels (II)	1,5 - 2,5	8,4 - 14
Hardt (III)	Over 2,5	Over 14

Eksempel på produsentopplysning for vaskemiddel

Eksempelopplysningene gjelder en standard-tøymengde på 4–5 kg.

Tilsmussing	Lett	Vanlig	Kraftig
Vannhardhet: mykt/middels	40 ml	55 ml	80 ml
Vannhardhet: hardt / svært hardt	55 ml	80 ml	105 ml

Doseringsmengdene finner du på emballasjen fra produsenten.

- Tilpass doseringsmengden etter den faktiske tøymengden.

Grunnleggende betjening

Her får du vite det viktigste om betjening av apparatet.

Slå på vaskemaskinen

- ▶ Sett programvelgeren på et program.

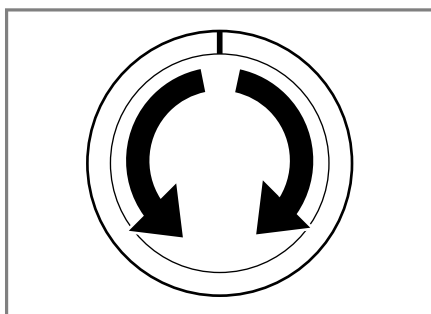

Stille inn program

1. Sett programvelgeren på ønsket program → Side 23.

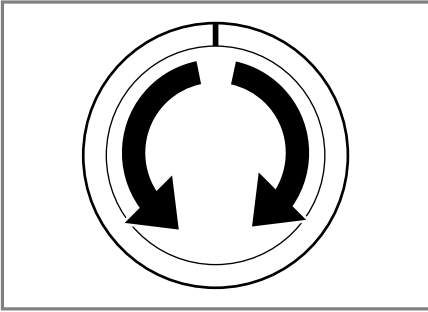

2. Tilpass programinnstillingene
→ *Side 31* ved behov.

Tilpasse programinnstillingene

Avhengig av program og programprogresjon kan du tilpasse eller aktivere og deaktivere innstillingene.

Merknad: Oversikt over alle programinnstillingene:

→ *"Taster", Side 22*

Forutsetning: Et program er stilt inn.

- ▶ Tilpass programinnstillingene.
Programinnstillingene lagres ikke permanent for programmet.

Innlegging av tøy

Merknader

- Vær obs på informasjon rundt temaet sikkerhet → *Side 4* og unngåelse av materielle skader → *Side 11*, slik at du kan bruke maskinen sikkert.
- For å unngå krølldannelse må du være obs på maks. tøymengde for programmet → *Side 23*.

Forutsetning: Klargjør og sorter tøyet.

→ *"Tøy", Side 27*

1. Åpne døren.

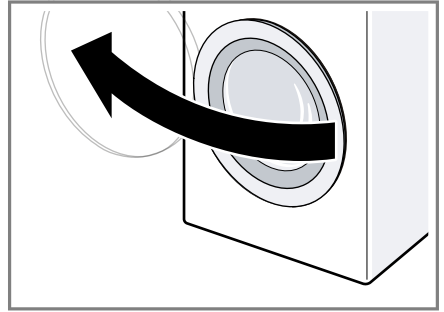

2. Påse at trommelen er tom.
3. Tøyet skal være brettet ut når det legges inn i trommelen.
4. **Merknad:** Påse at ikke noe tøy er klemt fast i døren.
Lukk døren.

Sette inn doseringshjelp for flytende vaskemiddel

Hvis du bestiller doseringshjelpen som tilbehør, må du sette inn doseringshjelpen.

1. Trykk ned innsatsen og ta ut vaskemiddelskuffen.

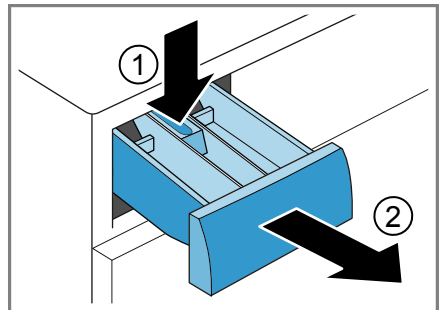

2. Sett inn doseringshjelpen.

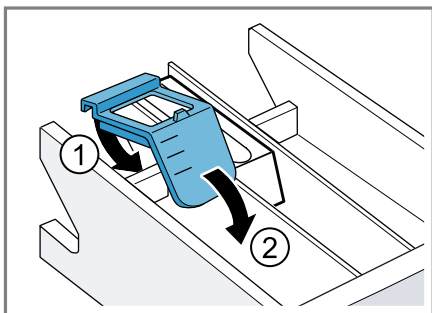

3. Sett inn vaskemiddelskuffen.

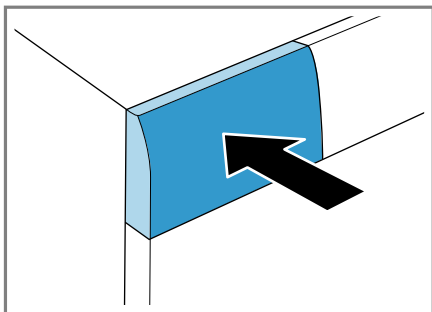

Fylle på vaskemiddel og pleiemiddel

Merknader

- Vær obs på informasjon rundt temaet sikkerhet → Side 4 og unngåelse av materielle skader → Side 11, slik at du kan bruke maskinen sikkert.
- Ikke bruk doseringshjelpen for flytende vaskemiddel til vaskemidler i gelform eller til vaskepulver, eller til programmer med aktivert forvask eller ferdig om-tid.

Forutsetning: Skaff deg informasjon om optimal dosering av vaskemiddel og pleiemiddel. → Side 29

1. Trekk ut vaskemiddelskuffen.
2. Fyll på vaskemiddel.
→ "Vaskemiddelskuff", Side 19
3. Fyll på pleiemiddel ved behov.
4. Skyv inn vaskemiddelskuffen.

Starte program



Merknad: Hvis du vil endre tidspunkt for programslutt, må du først stille inn ferdig om-tid.

- ▶ Trykk på .
- ✓ Trommelen roterer, og tøymengden registreres, noe som kan ta inntil 2 minutter, og deretter strømmer vannet inn.
- ✓ Displayet viser enten programvarighet eller ferdig om-tid.
- ✓ Displayet viser følgende etter programslutt: "End".

Bløtlegging av tøy

Du kan bløtlegge tøyet i vaskemaskinen før vask ved å sette programmet på pause.

Merknad: Det er ikke nødvendig med ekstra vaskemiddel. Bløtleggingsvannet brukes deretter som vaskevann.

1. Start programmet.
2. Du setter på programmet på pause ved å trykke på  etter ca. 10 minutter.
3. Du fortsetter programmet ved å trykke på  etter ønsket bløtleggingstid.

Illegging av tøy

Merknad: Vær obs på informasjon rundt temaet sikkerhet → Side 4 og unngåelse av materielle skader → Side 11, slik at du kan bruke maskinen sikkert.

1. Trykk på .
- Vaskemaskinen settes på pause og kontrollerer om det er mulig å legge i eller ta ut tøy. Vær obs på programstatus.
→ "Display", Side 20
2. Ta ut eller legg i tøy.
3. Lukk døren.
4. Trykk på .

Avbryt program

Du kan når som helst avbryte programmet etter programstart.

Merknad: Vær obs på informasjon rundt temaet sikkerhet → *Side 4* og unngåelse av materielle skader → *Side 11*, slik at du kan bruke maskinen sikkert.

1. Trykk på .
2. Åpne døren.

Når temperaturen er høy og vannvået høyt, sperrer maskindøren av sikkerhetsmessige årsaker.

- Ved høy temperatur starter du programmet **Skylling**.
- Hvis vannvået er høyt, starter du programmet **Sentrifugering** eller **Utpumpning**.

3. Ta ut tøyet.

Fortsette programmet med skyllestopp

1. Still inn program **Sentrifugering** eller **Utpumpning**.
2. Trykk på .

Ta ut tøyet

Merknad: Vær obs på informasjon rundt temaet sikkerhet → *Side 4* og unngåelse av materielle skader → *Side 11*, slik at du kan bruke maskinen sikkert.

1. Åpne døren.
2. Ta ut tøyet.

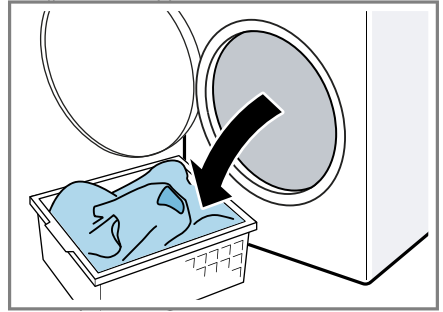

Slå av maskinen

1. Sett programvelgeren på **Av**.

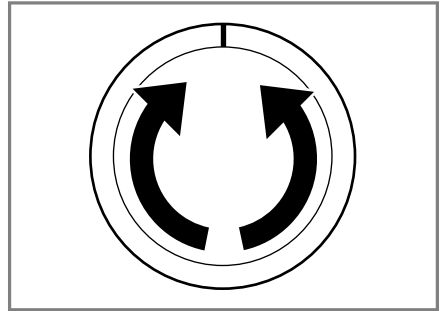

2. Steng vannkranen.
3. Tørk gummimansjetteen tørt og fjern fremmedlegemer.

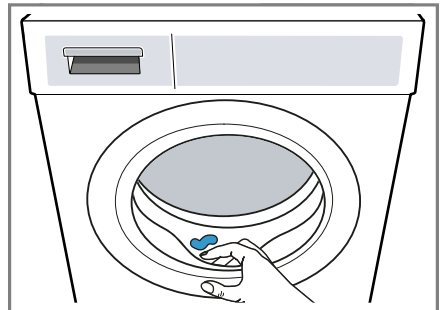



4. La døren og vaskemiddelskuffen stå åpne slik at resten av vannet kan få tørke.

Barnesikring



Sikre vaskemaskinen mot utilsiktet betjening av betjeningselementene.

Aktivere barnesikringen

- ▶ Hold de to knappene  **3 sek.** inne i ca. 3 sekunder.
- ✓ Displayet viser .
- ✓ Betjeningselementene er sperret.
- ✓ Barnesikringen er aktivert selv om maskinen slås av.

Deaktivere barnesikring

Forutsetning: For å deaktivere barnesikringen må du slå på vaskemaskinen.

- ▶ Hold de to tastene  **3 sek.** inne i ca. 3 sekunder.
For at det programmet som går, ikke skal avbrytes, må programvelgeren bli stående på det opprinnelige programmet.
- ✓  slukner i displayet.

Grunninnstillingene

Du kan stille apparatet inn på dine behov.

Oversikt over grunninnstillingene

Her finner du en oversikt over maskinens grunninnstillinger.

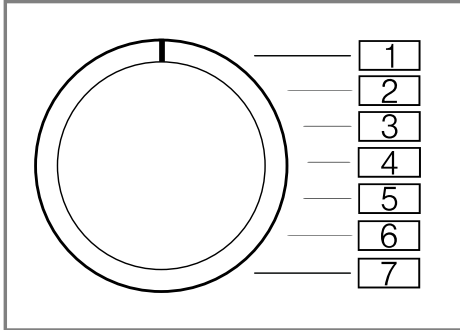



Grunninnstilling	Programposisjon	Verdi	Beskrivelse
Sluttsignal	2	0 (av) 1 (lav) 2 (middels) 3 (høyt) 4 (svært høyt)	Still inn lydstyrke på signalet etter programslutt.
Tastesignal	3	0 (av) 1 (lav) 2 (middels) 3 (høyt) 4 (svært høyt)	Still inn lydstyrke på tastetonen.

Endring av grunninnstillingene

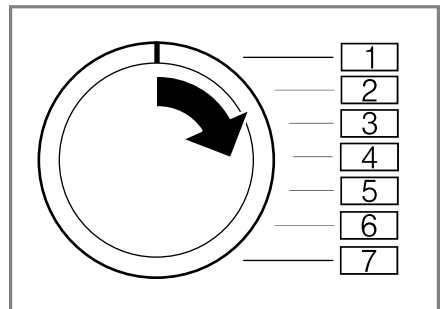
1. Sett programvelgeren i posisjonen 1.



no Rengjøring og pleie

2. Trykk på  og vri samtidig programvelgeren til posisjon 2.
✓ Displayet viser den gjeldende verdien.
3. Sett programvelgeren i ønsket posisjon.
→ "Oversikt over grunninnstillingene", Side 35
4. Trykk på  for å endre verdien.
5. Du lagrer endringen ved å slå av maskinen.

Rengjøring og pleie

Rengjør og vedlikehold vaskemaskinen omhyggelig, slik at den holder seg funksjonsdyktig i lang tid.

Tips for vedlikehold av maskinen

For å sikre at maskinen virker som den skal i lengden, må du følge tipsene for vedlikehold av maskinen.

Kabinettet og betjeningspanelet må kun vaskes med vann og en fuktig klut.	Maskindelene holder seg rene og hygieniske.
Fjern umiddelbart alle rester av vaskemidler, dugg eller avleiringer.	Det er lettere å fjerne ferske avleiringer uten å etterlate rester.
La døren og vaskemiddelskuffen stå åpne etter bruk.	Da kan restvannet tørke, noe som hindrer luktdannelse i vaskemaskinen.

Rengjøre trommelen

Hvis du ofte vasker på 40 °C og lavere eller ikke har brukt vaskemaskinen på en stund, må du rengjøre trommelen.

- ▶ Kjør programmet **Bomull 90°** uten tøy.

Bruk vaskepulver til dette.

Rengjøring av vaskemiddelskuffen

Merknad: Vær obs på informasjon rundt temaet sikkerhet → Side 4 og unngåelse av materielle skader → Side 11, slik at du kan bruke maskinen sikkert.

1. Trekk ut vaskemiddelskuffen.
2. Trykk ned innsatsen og ta ut vaskemiddelskuffen.

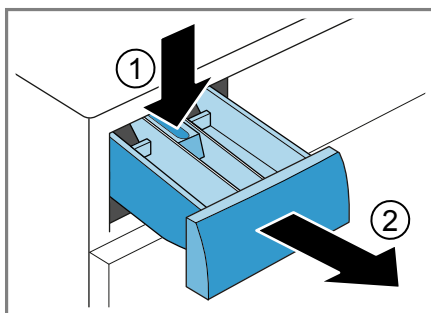

3. Trykk ut innsatsen ved å trykke nedenfra og opp.

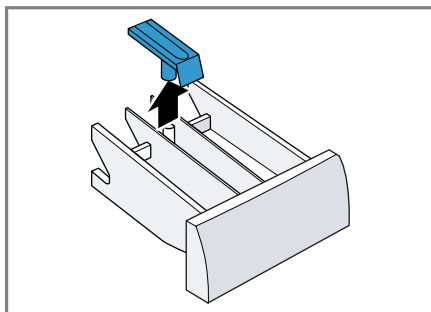

4. Rengjør vaskemiddelskuffen og innsatsen med vann og børste og la dem tørke.

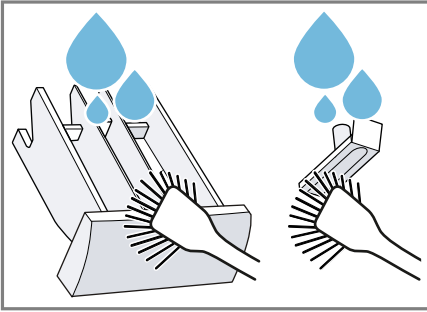

5. Sett inn innsatsen og la den gå i inngrep.

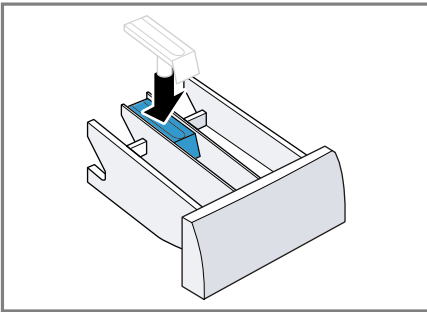

6. Rengjør åpningen på vaskemiddel-skuffen.

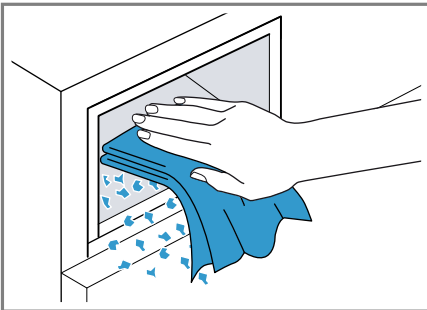

7. Skyv inn vaskemiddelskuffen.

Avkalkning

Hvis du doserer vaskemiddel riktig, trenger du ikke å avkalke vaskemaskinen. Dersom du allikevel

skulle ønske å bruke avkalkningsmiddel, må du følge bruksanvisningen fra produsenten.

OBS!

Bruk av uegnede avkalkningsmidler, f.eks. til kaffemaskiner, kan skade vaskemaskinen.

- ▶ I denne vaskemaskinen må du kun bruke avkalkningsmidler som er bestilt fra produsentens Internett-side eller kundeservice.

Rengjøre vannpumpen

Rengjør vannpumpen ved feil, f.eks. hvis den er tett eller lagrer klappelyder.

Tømme vannpumpen

Merknad: Vær obs på informasjon rundt temaet sikkerhet → Side 4 og unngåelse av materielle skader → Side 11, slik at du kan bruke maskinen sikkert.

1. Steng vannkranen.
2. Slå av maskinen.
3. Trekk støpselet ut av stikkkontakten.
4. Åpne serviceluken.

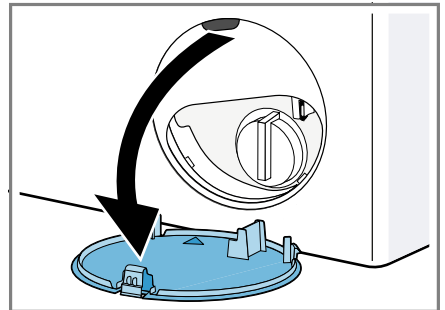

5. Skyv en egnet beholder under åpningen.

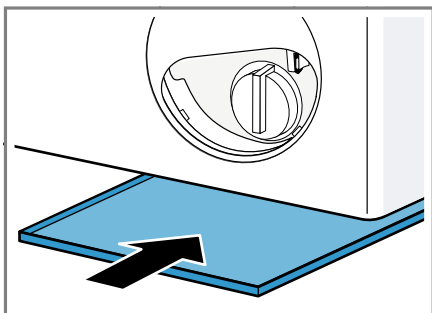

6. Skru pumpelokket forsiktig ut slik at vaskevannet kan renne ned i beholderen.

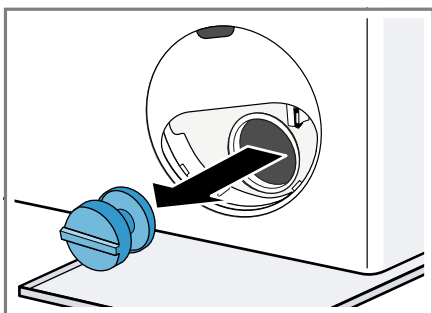

Rengjøre vannpumpen

Merknad: Vær obs på informasjon rundt temaet sikkerhet → Side 4 og unngåelse av materielle skader → Side 11, slik at du kan bruke maskinen sikkert.

Forutsetning: Vannpumpen er tom.
→ Side 37

1. Ettersom det fortsatt kan være restvann i vannpumpen, må du være forsiktig når du skrur ut pumpelokket.

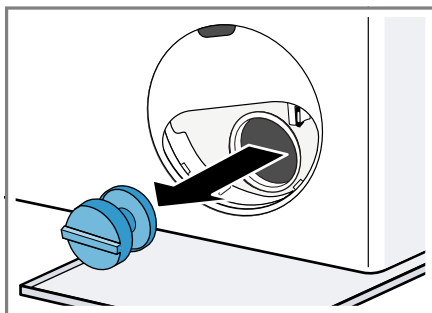

2. Rengjør innsiden, gjengene på pumpelokket og pumpehuset.

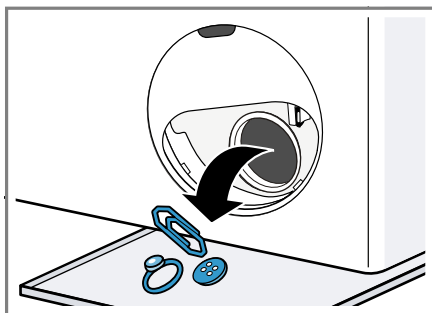

3. Påse at vingehjulet på vannpumpen lar seg snurre rundt.
4. Sett inn pumpelokket og skru det fast.

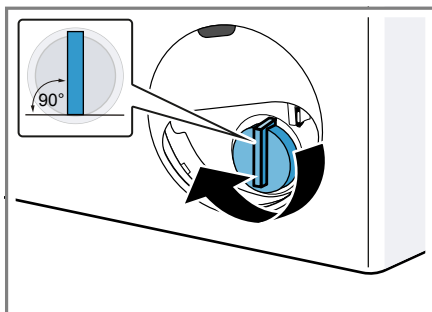

Håndtaket på pumpelokket skal stå loddrett.

5. Sett inn serviceluken og la den gå i inngrep.

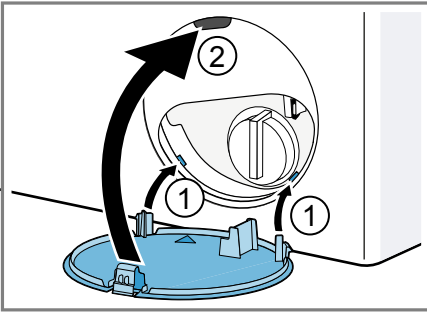

6. Lukk serviceluken.

Før neste vask

For å hindre at det skal renne ubrukt vaskemiddel ned i avløpet ved neste vask, kjører du programmet **Utpumpning** etter at du har tømt vannpumpen.

1. Åpne vannkranen.
2. Sett i støpselet.
3. Slå på maskinen.
4. Hell en liter vann i kammer II.
5. Start programmet **Utpumpning**.

Rense avløpsslange til vannlås

Vis avløpsslangen til vannlåsen er skitten eller vaskevannet ikke pumpe, må du rense slangen.

1. Slå av maskinen.
2. Trekk støpselet ut av stikkontakten.
3. Løsne slangeklemmen og trekk avløpsslangen forsiktig av.

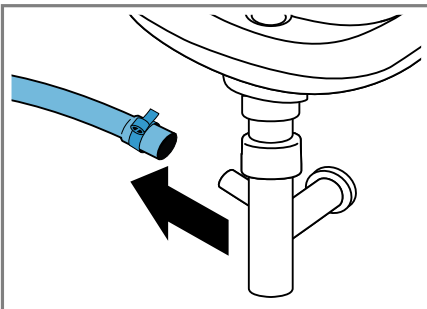

Restvann kan renne ut.

4. Rens avløpsslangen og vannlåsstussen.

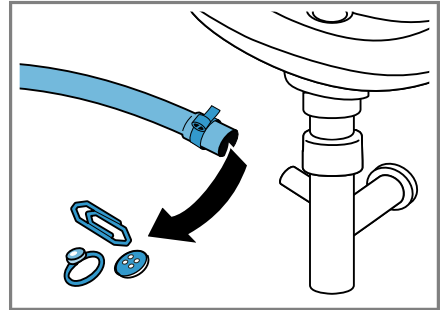

5. Sett på avløpsslangen og sikre koblingspunktet med slangeklemmen.

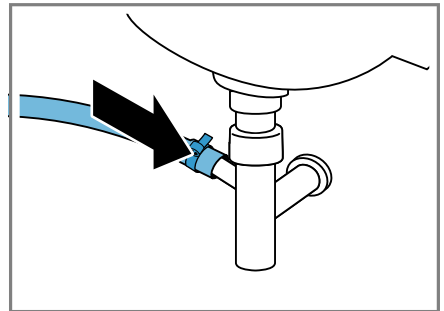

Rens silene i vanninntaket.

Rens silen i vanninntaket hvis den er tett eller hvis vanntrykket er for lavt.

Tømme tilløpsslangen

1. Steng vannkranen.
2. Still inn et program, men ikke **Skylling**, **Sentrifugering** eller **Utpumpning**.
3. Start programmet og la det gå i ca. 40 sekunder.
4. Slå av maskinen.
5. Trekk støpselet ut av stikkontakten.

Rens silen på vannkranen

Merknad: Vær obs på informasjon rundt temaet sikkerhet → Side 4 og unngåelse av materielle skader → Side 11, slik at du kan bruke maskinen sikkert.

Forutsetning: Tilløpsslangen er tom.

1. Fjern tilløpsslangen fra vannkranen.

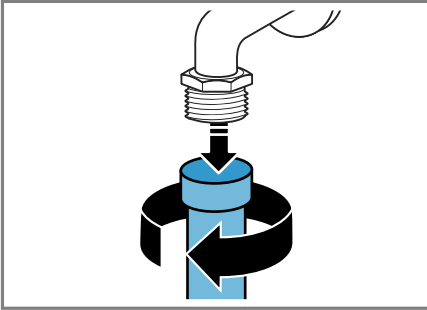

2. Rens silen med en liten børste.

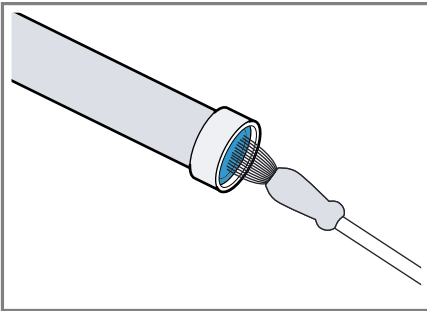

3. Koble til tilløpsslangen og kontroller at den ikke lekker.

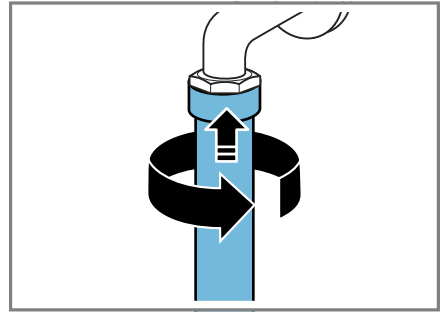

Rengjøre sil i vaskemaskin

Merknad: Vær obs på informasjon rundt temaet sikkerhet → Side 4 og unngåelse av materielle skader → Side 11, slik at du kan bruke maskinen sikkert.

Forutsetning: Tilløpsslangen er tom.
→ "Tømme tilløpsslangen", Side 39

1. Ta av slangen på baksiden av maskinen.

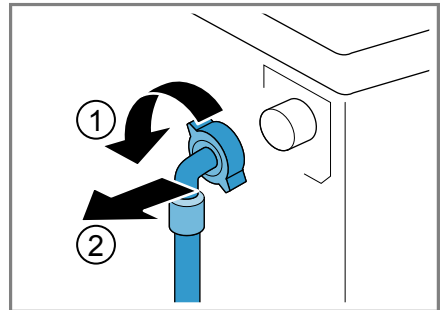

2. Ta ut silen med en tang.

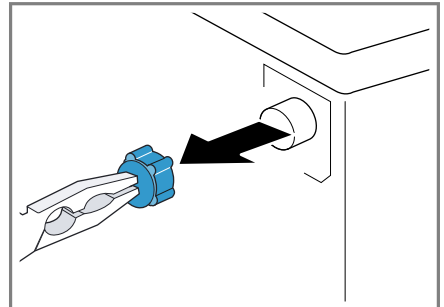

3. Rens silen med en liten børste.

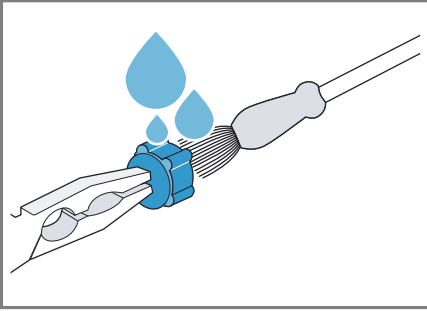

4. Sett inn silen igjen.
5. Koble til slangen og kontroller at den ikke lekker.

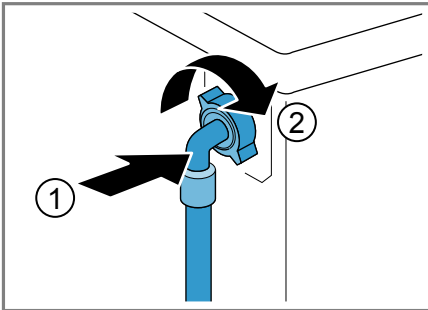

Utbedring av feil

Du kan selv utbedre små feil på apparatet. Benytt deg av informasjonen om feilsøking før du tar kontakt med kundeservice. På den måten unngår du unødige kostnader.



ADVARSEL



Fare for elektrisk støt!

Ukyndige reparasjoner er farlig.





- ▶ Kun opplært fagpersonell skal utføre reparasjoner på maskinen.
- ▶ Det må kun brukes originale reservedeler til reparasjon av maskinen.
- ▶ Dersom det oppstår skader på apparatets strømkabel, må den skiftes ut av produsenten, kundeservice eller av en annen kvalifisert person for å unngå at det oppstår fare.





Feilkode / feilindikator / signal

Feil	Årsak	Utbedring av feil
Display har sluknet, og  blinker.	Strømsparemodus er aktivt.	<ul style="list-style-type: none"> ▶ Trykk på en vilkårlig tast. ✓ Displayet lyser igjen.
"E:36 / -10"	Avløpsrøret eller avløpsslangen er tett.	▶ Rens avløpsrøret eller avløpsslangen.
	Avløpsrøret eller avløpsslangen er knekket eller i klem.	▶ Påse at avløpsrøret og avløpsslangen ikke ligger i knekk eller klem.
	Vannpumpen er tett.	▶ → "Rengjøre vannpumpen", Side 37
	Avløpsslangen er koblet til for høyt oppe.	▶ Monter avløpsslangen i maks. 1 meters høyde. → "Tekniske data", Side 52
"E:36 / -25 / -26"	Vannpumpen er tett.	▶ → "Rengjøre vannpumpen", Side 37
"E:60 / -2B"	Kontrollen for ubalanse har avbrutt sentrifugeringen på grunn av ujevn fordeling av tøyet.	<ul style="list-style-type: none"> ▶ Fordel tøyet på nytt i trommelen. Merknad: Legg helst store og små plagg sammen i trommelen. Plagg i forskjellig størrelse fordeler seg bedre ved sentrifugering.
	Vanntrykket er lavt.	Ingen utbedring er mulig.
	Silene i vanninntaket er tette.	▶ Rens silene i vanninntaket → Side 39.
	Vannkranen er stengt.	▶ Åpne vannkranen.
	Tilløpsslangen har en knekk eller ligger i klem.	▶ Påse at tilløpsslangen ikke har en knekk eller ligger i klem.

Feil	Årsak	Utbedring av feil
☹ lyser.	Temperaturen er for høy.	▶ Vent til temperaturen har sunket. ▶ → "Avbryt program", Side 33
	Vannstanden er for høy.	▶ Start programmet Utpumpning .
	Det er klemt fast tøy i døren.	1. Åpne døren på nytt. 2. Fjern det fastklemte tøyet. 3. Lukk døren. 4. Trykk på  for å starte programmet.
🌀 blinker.	Døren er ikke lukket.	1. Lukk døren. 2. Trykk på  for å starte programmet.
Alle andre feilkoder.	Funksjonsfeil	▶ Ta kontakt med kundeservice. → "Kundeservice", Side 50

Funksjonsfeil

Feil	Årsak	Utbedring av feil
Apparatet virker ikke.	Støpselet på strømledningen er ikke satt i.	▶ Koble apparatet til strømmettet.
	Sikringen er defekt.	▶ Kontroller sikringen i sikrings-skapet.
	Sviket på strømforsyningen.	▶ Kontroller om lyset i rommet eller andre apparater i rommet virker.
Programmet starter ikke.	Du har ikke trykt på  .	▶ Trykk på  .
	Døren er ikke lukket.	1. Lukk døren. 2. Trykk på  for å starte programmet.
	Barnesikringer er aktivert.	▶ → "Deaktivere barnesikring", Side 34
	🕒 er aktivert.	▶ Kontroller om 🕒 er aktivert. → "Taster", Side 22
	Det er klemt fast tøy i døren.	1. Åpne døren på nytt. 2. Fjern det fastklemte tøyet. 3. Lukk døren. 4. Trykk på  for å starte programmet.

Feil	Årsak	Utbedring av feil
Døren lar seg ikke åpne.	-- er aktivert.	▶ Fortsett programmet ved å velge Sentrifugering eller Utpumpning og trykke på  → "Fortsette programmet med skyllestopp", Side 33
	Temperaturen er for høy.	▶ Vent til temperaturen har sunket. ▶ → "Avbryt program", Side 33
	Vannstanden er for høy.	▶ Start programmet Utpumpning .
	Strømbrydd.	▶ Åpne døren med nødutløseren. → "Nødutløser", Side 48
Vaskevannet blir ikke pumpet ut.	Avløpsrøret eller avløpsslangen er tett.	▶ Rens avløpsrøret eller avløpsslangen.
	Avløpsrøret eller avløpsslangen er knekt eller i klem.	▶ Påse at avløpsrøret og avløpsslangen ikke ligger i knekk eller klem.
	Vannpumpen er tett.	▶ → "Rengjøre vannpumpen", Side 37
	-- er aktivert.	▶ Fortsett programmet ved å velge Sentrifugering eller Utpumpning og trykke på  → "Fortsette programmet med skyllestopp", Side 33
	Avløpsslangen er koblet til for høyt oppe.	▶ Monter avløpsslangen i maks. 1 meters høyde. → "Tekniske data", Side 52
Det kommer ikke vann inn. Vaskemiddelet blir ikke skylt inn.	Du har ikke trykt på  .	▶ Trykk på  .
	Silene i vanninntaket er tette.	▶ Rens silene i vanninntaket → Side 39.
	Vannkranen er stengt.	▶ Åpne vannkranen.
	Tilløpsslangen har en knekk eller ligger i klem.	▶ Påse at tilløpsslangen ikke har en knekk eller ligger i klem.
Vaskemaskinen sentrifugerer lett flere ganger.	Kontrollsystemet utjevner ubalanse ved å fordele tøyet flere ganger i maskinen.	▶ Ingen feil – ingen handling nødvendig. Merknad: Legg helst store og små plagg sammen i trommelen når du skal fylle den. Plagg i forskjellig størrelse fordeler seg bedre ved sentrifugering.

Feil	Årsak	Utbedring av feil
Programmets varighet forandrer seg i løpet av vaskeprosessen.	Programforløpet optimeres elektronisk. Det kan føre til endring av programvarigheten.	▶ Ingen feil – ingen handling nødvendig.
	Kontrollsystemet utjevner ubalanse ved å fordele tøyet flere ganger i maskinen.	▶ Ingen feil – ingen handling nødvendig. Merknad: Legg helst store og små plagg sammen i trommelen når du skal fylle den. Plagg i forskjellig størrelse fordeler seg bedre ved sentrifugering.
	Skumkontrollsystemet setter i gang en ekstra skylling dersom det er stor skumdannelse.	▶ Ingen feil – ingen handling nødvendig.
Vannet i trommelen er ikke synlig.	Vannet er under det synlige området.	▶ Ingen feil – ingen handling nødvendig.
Det rykker i trommelen etter programstart.	Grunnen til dette er en intern motortest.	▶ Ingen feil – ingen handling nødvendig.
Det er restvann i kammeret ☹.	Innsatsen i kammer ☹ er tett.	▶ → "Rengjøring av vaskemiddelskuffen", Side 36
Maskinen vibrerer og beveger seg under sentrifugeringen.	Maskinen er ikke ordentlig i vater.	▶ Sette maskinen i vater
	Maskinføttene er ikke festet.	▶ Fest maskinføttene. Sette maskinen i vater
	Transportsikringene er ikke fjernet.	▶ Fjerne transportsikringen
Trommelen roterer, men det kommer ikke vann inn.	Tøymengderegistreringen er aktiv.	▶ Ingen feil, ingen handling nødvendig. Merknad: Tøymengderegistreringen kan ta inntil 2 minutter.
Kraftig skumdannelse.	Vaskemiddeldoseringen er for høy.	▶ Strakstiltak: Bland ut en spiseskje tøymykner i 0,5 liter vann og hell blandingen i venstre kammer (ikke ved vasking av friluftstøy, sports- og duntekstiler). ▶ Bruk mindre vaskemiddel neste gang du vasker samme mengde tøy.

Lyder

Feil	Årsak	Utbedring av feil
Støyende, hvesende lyd.	Vannet skylles inn i vaskemiddelskuffen under trykk.	▶ Ingen feil – normal driftslyd.
Høye lyder under sentrifugereringen.	Maskinen er ikke ordentlig i vater.	▶ Sette maskinen i vater
	Maskinføttene er ikke festet.	▶ Fest maskinføttene. Sette maskinen i vater
	Transportsikringene er ikke fjernet.	▶ Fjerne transportsikringen
Klaprende lyder, rasling i vannpumpen.	Det har havnet fremmedlegemer i vannpumpen.	▶ → "Rengjøre vannpumpen", Side 37
Slurpende, rytmisk sugelyd.	Vannpumpen er aktiv, vaskevannet pumpes ut.	▶ Ingen feil – normal driftslyd.

Problem med resultatet

Feil	Årsak	Utbedring av feil
Krølldannelse.	Sentrifugeringshastigheten er for høy.	▶ Still inn lavere sentrifugeringshastighet ved neste vask.
	Tøymengden er for stor.	▶ Reduser tøymengden neste gang du vasker.
	Det er valgt feil program til tekstiltypen.	▶ Velg programmer som egner seg for tekstiltypen. → "Programmer", Side 23
Vaskemiddel eller tøymykner drypper fra mansjetten og samler seg på døren eller i folden på mansjetten.	Det er for mye vaskemiddel/tøymykner i vaskemiddelskuffen.	▶ Vær obs på markeringen i vaskemiddelskuffen når du doserer flytende vaskemiddel og tøymykner, og ikke doser høyere.
Resultatet av sentrifugereringen er ikke tilfredsstillende. Tøyet er for vått / for fuktig.	Det er stilt inn lav sentrifugeringshastighet.	▶ Still inn høyere sentrifugeringshastighet ved neste vask. ▶ Start programmet Sentrifugering .
	Kontrollen for ubalanse har avbrutt sentrifugeringen på grunn av ujevn fordeling av tøyet.	▶ Fordel tøyet på nytt i trommelen. Merknad: Legg helst store og små plagg sammen i trommelen. Plagg i forskjellig størrelse fordeler seg bedre ved sentrifugering. ▶ Start programmet Sentrifugering .

Feil	Årsak	Utbedring av feil
Rester av vaskemiddel på fuktig tøy.	Vaskemidler kan inneholder stoffer som ikke er vannløselige og kan avleire seg på tøyet.	▶ Start programmet Skylling .
Det er rester av vaskemiddel på det tørre tøyet.	Vaskemidler kan inneholder stoffer som ikke er vannløselige og kan avleire seg på tøyet.	▶ Børst av tøyet etter vasking og tørking.

Lekkasje

Feil	Årsak	Utbedring av feil
Det renner ut vann av tilløpslangen.	Tilløpslangen er ikke riktig / stramt nok tilkoblet.	<ol style="list-style-type: none"> 1. Koble til tilløpslangen ordentlig. Tilkobling av tilløpslangen 2. Stram skruforbindelsen godt.
Det renner ut vann av avløpslangen.	<p>Avløpslangen er skadet.</p> <p>Avløpslangen er ikke koblet til ordentlig.</p>	<ul style="list-style-type: none"> ▶ Skift ut den skadde avløpslangen. ▶ Koble til avløpslangen ordentlig. Tilkoblingstyper for vannavløp

Lukt

Feil	Årsak	Utbedring av feil
Det er oppstått lukt i maskinen.	Fuktighet og vaskemiddelrester kan fremme bakterievekst.	<ul style="list-style-type: none"> ▶ → "<i>Rengjøre trommelen</i>", Side 36 ▶ La døren og vaskemiddelskuffen stå åpne når apparatet ikke er i bruk, slik at resten av vannet kan få tørke.

no Transport, oppbevaring og avfallsbehandling

Nødutløser

For å ta ut tøyet, f.eks. ved strømbrudd, kan du låse opp døren manuelt.

Låse opp døren

Forutsetning: Vannpumpen er tom.
→ Side 37

1. **OBS!** Vann som renner ut, kan medføre materielle skader.
- ▶ Ikke åpne døren hvis du kan se vann gjennom glasset.
Trekk nødutløseren nedover med et verktøy og slipp.

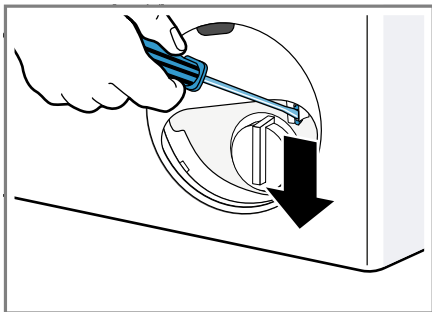

- ✓ Døren er låst opp.
2. Sett inn serviceluken og la den gå i inngrep.
3. Lukk serviceluken.

Transport, oppbevaring og avfallsbehandling

Her får du vite hvordan du skal forberede apparatet på transport og oppbevaring. Dessuten får du vite hvordan du kan kvitte deg med gamle apparater.

Demontering av maskinen

1. Steng vannkranen.
2. → "Tømme tilløpsslangen", Side 39.

3. Slå av maskinen.
4. Trekk ut støpselet til maskinen.
5. Tapp ut resterende vaskevann.
→ "Rengjøre vannpumpen", Side 37
6. Demonter slangene.

Sette inn transportsikringene

Sikre maskinen med transportsikringene for å unngå skader.

1. Fjern de 4 dekslene.
 - Ved behov bruker du en skruetrekker til å fjerne dekslene.

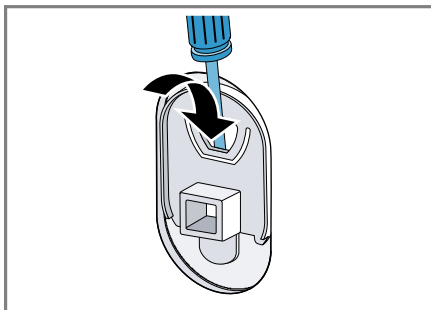

- Ta vare på dekslene.
2. Sett inn de 4 hylsene.

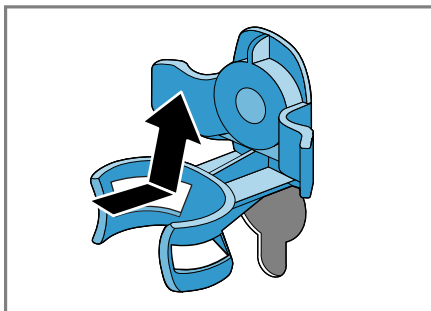

3. Sett inn skruene til alle de 4 transportsikringer og trekk dem lett til.

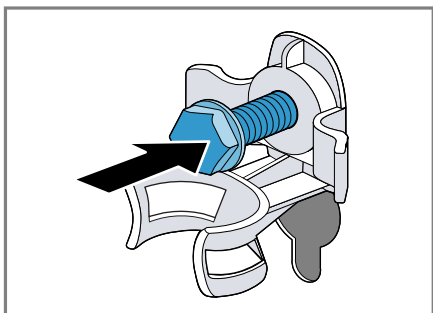

4. Legg strømledningen i holderen ① stram alle de 4 skruene til transportsikringene med en skrunøkkel med nøkkelvidde 13 ②.

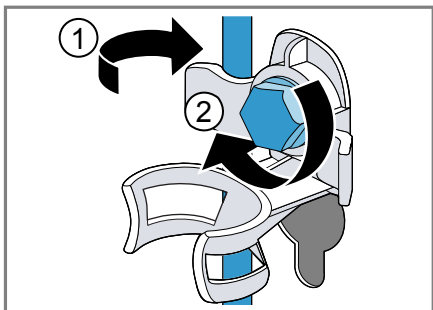

5. Legg slangen i holderen.

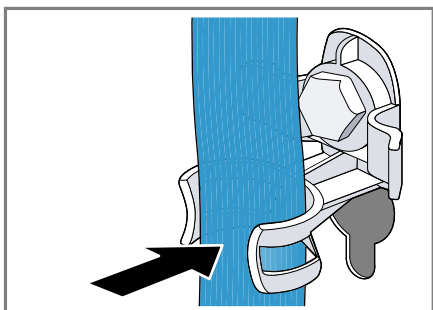

Ta maskinen i bruk igjen

1. Fjern transportsikringene.
2. Hell ca. 1 liter i kammer II i vaskemiddelskuffen.

3. Start programmet **Utpumping**.

- ✓ Slik unngår du at det renner ubrukt vaskemiddel ned i avløpet ved neste vask.

Avfallsbehandling av gammelt apparat

Med miljøvennlig avfallsbehandling kan verdifulle råstoffer gjenvinnes.

⚠ ADVARSEL

Fare for helseskader!

Barn kan bli sperret inne i apparatet og havne i livsfare.

- ▶ Ikke plasser apparatet bak en dør som hindrer at apparatdøren åpnes, eller som blokkerer den.
- ▶ Etter endt levetid på vaskemaskinen, må du trekke ut støpselet på strømledningen, kappe over strømledningen og ødelegge dørlåsen slik at vaskemaskindøren ikke lar seg lukke lenger.

1. Trekk ut strømkabelens støpsele.
2. Kapp av strømkabelen.
3. Kvitt deg med apparatet på miljøvennlig måte.



Dette apparatet er klassifisert i henhold til det europeiske direktivet 2012/19/EU om avhending av elektrisk- og elektronisk utstyr (waste electrical and electronic equipment – WEEE).

Direktivet angir rammene for innlevering og gjenvinning av innbytteprodukter.

Kundeservice

Hvis du har spørsmål om bruken, hvis du ikke selv kan utbedre en feil på apparatet, eller hvis apparatet må repareres, må du henvende deg til vår kundeservice.

Mange problemer kan du løse selv ved å bruke informasjonen om utbedring av feil i denne bruksanvisningen eller på våre nettsider. Hvis dette ikke er tilfelle, må du ta kontakt med vår kundeservice.

Vi finner alltid en passende løsning og forsøker å unngå unødige besøk av teknikere fra kundeservice.

Vi sørger for at apparatet repareres med original-reservedeler av opplærte teknikere fra kundeservice, innenfor garantitiden og etter at produsentens garanti er utløpt.

Av hensyn til sikkerheten skal kun opplært fagpersonell utføre reparasjoner på apparatet. Garantien tapes hvis reparasjoner eller inngrep utføres av personer som ikke er autorisert til dette av oss, eller hvis våre apparater utstyres med reservedeler, supplerte deler eller tilbehørsdeler som ikke er originaldeler, og som fører til defekt.

Innenfor EØS får du funksjonsrelevante original-reservedeler i samsvar med gjeldende økodesigndirektivet hos vår kundeservice i minst 10 år fra apparatet bringes ut på markedet.

Merknad: I rammen av produsentens garantivilkår er bruk av kundeservice gratis.

Du får detaljert informasjon om garantitid og garantivilkår i ditt land hos vår kundeservice, din forhandler eller på våre nettsider.

Når du tar kontakt med kundeservice, trenger du produktnummer (E-Nr.) og produksjonsnummer (FD) for apparatet. Kontaktinformasjonen for kundeservice finner du i den vedlagte kundeserviceoversikten eller på våre nettsider.

Produktnummer (E-Nr.) og produksjonsnummer (FD)

Du finner produktnummeret (E-Nr.) og produksjonsnummeret (FD) på apparatets typeskilt.

Alt etter modell er typeskiltet plassert:

- på innsiden av døren
- på innsiden av vedlikeholdsluken
- på baksiden av apparatet

Du kan skrive ned opplysningene, slik at du har data for apparatet og telefonnummeret til kundeservice raskt tilgjengelig når du trenger dem.

Forbruksverdier

Følgende informasjon gis i henhold til EU-forordningen om økodesign. De verdiene som er angitt for andre programmer enn **Eco 40-60**, er kun veiledende og beregnet etter gjeldende standard EN60456.

Program	Tøymengde (kg)	Programvarighet (h:min) ¹	Energiforbruk (kWh/syklus) ¹	Vannforbruk (l/syklus) ¹	Maks. temperatur (°C) 5 min ¹	Sentrifugeringshastighet (o/min) ¹	Restfuktighet (%) ¹
Eco 40-60 ²	8,0	3:29	1,048	65,0	46	1200	50
Eco 40-60 ²	4,0	2:43	0,561	45,0	37	1200	52
Eco 40-60 ²	2,0	2:33	0,223	33,0	24	1200	58
Bomull 20 °C	8,0	3:14	0,350	85,0	23	1200	58
Bomull 40 °C	8,0	3:14	1,170	85,0	44	1200	58
Bomull 60 °C	8,0	3:14	1,440	85,0	56	1200	58
Bomull Forvask 40 °C	8,0	3:44	1,200	85,0	44	1200	58
Syntetisk 40 °C	4,0	2:29	0,770	63,0	43	1200	30
Mix 40 °C	4,0	1:00	0,620	44,0	41	1200	60
UII  30 °C	2,0	0:41	0,220	40,0	22	800	25

¹ De faktiske verdiene kan avvike fra de verdiene som er angitt, dette på grunn av påvirkning fra vanntrykk, hardhet, inngangstemperatur, omgivelsestemperatur, tøytype, tøymengde, tøyets skittenhetsgrad, det vaskemiddelet som brukes, ustabil strømforsyning og de tilleggfunksjonene som er valgt.

² Testprogram iht. EU-forordningen om økodesign og EU-forordningen om energimerking, med kaldt vann (15 °C).

Tekniske data

Her finner du tall og fakta om ditt apparat.

Maskinens høyde	85,0 cm
Maskinens bredde	60,0 cm
Maskinens dybde	55,0 cm
Vekt	65 - 70 kg ¹
Maksimal tøymengde	8 kg
Nettspenning	220 - 240 V, 50 Hz

¹ Avhengig av apparatets utstyr

 Min. installasjons- 10 A sikring

Nominell effekt	2300 W
Effekttopptak	<ul style="list-style-type: none"> ■ I avslått tilstand: 0,12 W ■ I påslått tilstand: 0,50 W
Vanntrykk	<ul style="list-style-type: none"> ■ Minst: 100 kPa (1 bar) ■ Maks.: 1000 kPa (10 bar)

¹ Avhengig av apparatets utstyr

no Tekniske data

Lengde på tilløps- slange	150 cm
Lengde på avløps- slange	150 cm
Lengde på strømlø- sing	210 cm
Maks. utpumpings- høyde	100 cm
Min. utpumpings- høyde	60 cm
¹ Avhengig av apparatets utstyr	

Ytterligere informasjon om din modell finner du på Internett-adressen <https://energylabel.bsh-group.com>¹. Nettstedet lenker til den offisielle EU-produkt databasen EPREL, og databasens nettadresse var ikke offentliggjort på tidspunktet for trykking. Følg avisningene for modellsøk. Modellkoden består av tegnene foran skråstreken i produktnummeret (E-Nr.) på typeskiltet. Alternativt finner du også modellkoden i første linje i EU-energimerkingen.

¹ Gjelder kun for land innenfor EØS



A series of horizontal lines for writing, starting from the top right of the pencil icon and extending across the width of the page. The lines are evenly spaced and cover most of the page's vertical space.



A series of horizontal lines for writing, starting from the top edge and extending to the bottom edge of the page.



Thank you for buying a Bosch Home Appliance!

Register your new device on MyBosch now and profit directly from:

- **Expert tips & tricks for your appliance**
- **Warranty extension options**
- **Discounts for accessories & spare-parts**
- **Digital manual and all appliance data at hand**
- **Easy access to Bosch Home Appliances Service**

Free and easy registration – also on mobile phones:

www.bosch-home.com/welcome



Looking for help? You'll find it here.

Expert advice for your Bosch home appliances, help with problems or a repair from Bosch experts.

Find out everything about the many ways Bosch can support you:

www.bosch-home.com/service

Contact data of all countries are listed in the attached service directory.

Robert Bosch Hausgeräte GmbH

Carl-Wery-Straße 34

81739 München

GERMANY

www.bosch-home.com



9001507181 (000207)

no