

Sortimentliste Norge



Innhold

	side
Wirsbo Gulvvarmesystem	3
Wirsbo Tappevann- og Varmesystem	23
Ecoflex Fjernvarmesystem	45
Wirsbo Kobling	51
Wirsbo Snøsmeltesystem	57
Unipipe System	61

Wirsko Gulvvarmesystem



Rør

Wirbo-pePEX Q&E rør 20



Materialforbruk ca. 4 m/m² med c/c 300 mm. Anbefalt sløyfelengde 80 – 120 m.
Maks. areal 30 m².

dim	m/frp	frp/pall	NRF nr	artnr	enhet
20 x 2 mm	60	11	836 1964	866 44	m
20 x 2 mm	120	7	836 1971	866 10	m
20 x 2 mm	240	4	836 1973	866 58	m
20 x 2 mm	480	2	836 1975	866 88	m
20 x 2 mm	1000	1	836 1977	866 98	m

Wirbo-pePEX Q&E rør 17



Materialforbruk ca 6 m/m² med c/c 200 mm. Anbefalt sløyfelengde 80 – 100 m.
Maks. areal 22 m².

dim	m/frp	frp/pall	NRF nr	artnr	enhet
17 x 2 mm	60	11	836 1953	865 70	m
17 x 2 mm	120	7	836 1955	865 71	m
17 x 2 mm	240	5	836 1957	865 72	m
17 x 2 mm	640	2	836 1959	865 76	m

Wirbo-evalPEX-rør 12



Materialforbruk ca 8,2 m/m² med c/c 125 mm. Anbefalt sløyfelengde maks 60 m [ca 7 m²].
Med kun 12 mm rørsystem kan maks. sløyfelengde økes til 80 m. Maks. areal ca 10 m².

dim	m/frp	frp/pall	NRF nr	artnr	enhet
12 x 2 mm	50	14	836 2284	523 12 20	m
12 x 2 mm	100	11	836 2286	520 12 20	m
12 x 2 mm	400	6	836 2291	524 12 20	m

Rørtilbehør

Galv. vinkel



Anvendes for å oppnå en mindre bøyeradius på røret, for eksempel ved oppføring til fordelerskap.

dim	st/frp	NRF nr	artnr	enhet
20 mm	50	836 2163	880 20	st
17 mm	50	511 0763	575 18	st
12 mm	50	511 0756	575 12	st

Festetråd

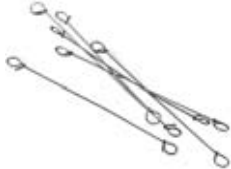

For fastsetting av Wirsbo-pePEX-rør til armeringsnettet. Materialforbruk ca 2 stk/m rør.

st/frp	NRF nr	artnr	enhet
250	836 2166	860 33	frp

Merkeplate



Anvendes for merking og nummerering av rørsløyfer. Festes over turventil på fordeler WGF.

st/frp	NRF nr	artnr	enhet
10	836 2417	800 101	frp

Merkebånd



Anvendes for merking og nummerering av rørsløyfer. Festes på røret ved fordeler WGF.

beskrivelse	st/frp	NRF nr	artnr	enhet
merkebånd	100	836 2418	800 102	st
sort tusj for merkebånd	1	836 2419	800 103	st

Gulvvarmekassett 20



Selvbærende aluminiumsplate 0,6 mm. Spor for Wirsbo-pePEX-rør 20 x 2 mm. For trebjelkelag med c/c 600 mm. Lengde 1150 mm. Bredde 530 mm [ekskl. festebånd]. Knekkeanvisning ved 380 resp 770 mm lengde. Materialforbruk ca 1,2 stk/m².

st/frp	frp/pall	NRF nr	artnr	enhet
10	4	836 2106	801 17	st

Varmeavgivningsplate 20



Aluminium 0,6 mm. Spor for Wirsbo-pePEX-rør 20 x 2 mm. Lengde 1150 mm. Bredde 280 mm. 2 knekkeanvisninger med 190, 390 og 570 mm deling. Materialforbruk ca 2,5 stk/m².

st/frp	frp/pall	NRF nr	artnr	enhet
40	7	836 2101	801 20	st

Varmeavgivningsplate 17



Aluminium 0,5 mm. Spor for Wirsbo-pePEX-rør 17 x 2 mm. Lengde 1150 mm. Bredde 190 mm. 2 knekkeanvisninger med 190, 390 og 570 mm deling. Materialforbruk ca 4 stk/m².

st/frp	frp/pall	NRF nr	artnr	enhet
60	10	836 2566	801 13	st

Rørtilbehør

Varmeavgivningsplate 12



Aluminium 0,3 mm. Spor for Wirsbo evalPEX-rør 12 x 2 mm. Lengde 1180 mm. Bredde 110 mm. Knekkeanvisning med 200 og 980 mm deling. Materialforbruk ca 6–7 stk/m²

st/frp	NRF nr	artnr	enhet
30	836 2507	801 12	st

Gulvvarmeplate 20

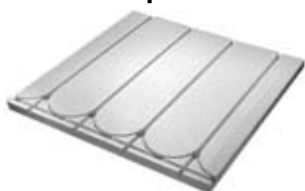

Polystyren. Spor for Wirsbo-pePEX-rør 20 x 2 mm. Densitet 30 kg/m³. Materialforbruk ca 0,8 stk/m².

dim	st/frp	frp/pall	NRF nr	artnr	enhet
1200 x 1200 x 30 mm	3	25	836 2059	801 04	st
1200 x 1200 x 50 mm	6	8	836 2056	801 06	st
1200 x 1200 x 70 mm	4	8	836 2053	801 08	st

Gulvvarmeplate 12



Polystyren. Spor for Wirsbo-evalPEX-rør 12 x 2 mm, c/c 125 mm. Platen leveres med påmonterte varmeavgivningsplater. Densitet 40 kg/m³. Materialforbruk ca 1,2 stk/m².

dim	st/frp	frp/pall	NRF nr	artnr	enhet
1200 x 750 x 15 mm	10	5	836 2501	801 02	st

Fremføringsplate 12



Polystyren. For fremføringsledninger ved montering med Gulvvarmeplate 12. Densitet 40 kg/m³.

dim	st/frp	NRF nr	artnr	enhet
1200 x 250 x 15 mm	10	836 2509	801 021	st

Gulvvarmesponplate 17



Spor for Wirsbo-pePEX-rør 17 x 2 mm, c/c 200 mm. Materialforbruk ca 0,6 stk/m².

dim	st/pall	NRF nr	artnr	enhet
2400 x 600 x 22 mm	36	836 2571	801 03	st

Vendeplate med varmeavgivningsplate 17



Materialforbruket er avhengig av antall rørvendinger.

dim	st/pall	NRF nr	artnr	enhet
600 x 400 x 22 mm	72	836 2576	801 131	st

Rørtilbehør

Festeskinne 20–17–16



For Wirsbo-pePEX-rør 20 x 2 mm og 17 x 2 mm.
Byggelengde 600 mm. c/c 100 mm mellom rørholderne. Skjøtes sammen til ønsket lengde.
Leveres i bunter à 10 stk monterte skinner.
Materialforbruk 2 stk/m², store anlegg 1,6 stk/m².

	beskrivelse	st/frp	frp/pall	NRF nr	artnr	enhet
	Med knaster	100	20	836 2117	801 32	st
	Uten knaster	100	20	836 2118	801 33	st

Festeskinne 12



Uten knaster. For Wirsbo-evalPEX-rør 12 x 2 mm.
Byggelengde 530 mm. c/c 62,5 mm mellom rørholderne. Skjøtes sammen til ønsket lengde.
Leveres i bunter à 10 stk monterte skinner. Materialforbruk ca 4 stk/m².

	st/frp	NRF nr	artnr	enhet
	100	836 2515	801 22	st

Rørklips for gulvvarmerør



For fastsetting av Wirsbo-pePEX-rør 20 og 17 mm mot isolasjon. Lengde 65 mm.
Leveres i remse tilpasset stiftmaskin art nr 801 24.

	st/frp	NRF nr	artnr	enhet
	250	836 2119	801 34	st

Wirsbo systemplate 20–17



Kombinert plate med isolering og rørholder ved støpt dekke. Byggmål 1000 x 700 mm.
Isoleringstykkelse 35 mm. Total byggehøyde 60 mm. Materialforbruk 0,7 m²/stk.

	dim	st/frp	frp/pall	NRF nr	artnr	enhet
	1000 x 700 x 35 mm	9	8	836 2441	801 10	st

Kantbåndisolasjon



For isolering mot vegger.

	m/frp	NRF nr	artnr	enhet
	25	836 2153	801 01	m

Wirsbo Silencio Trinnlydplater

Trinnlydplater benyttes i hovedsak i bygg med boliger i flere etasjer (enebolig m/hybelleilighet, 2-mannsbolig, blokker etc.) Platene kan legges på tregulv, betongdekke, hulldekke, lecaplank osv. Oppe på trinnlydplatene kan det legges min. 14 – 15 mm flytende parkett. Ekstra spor kan freses med vanlig trefres. Platene består kun av trefiber, som gjør det til et miljøvennlig produkt.

Trinnlyd Standardelement 20



Spor for Wirsbo-pePEX-rør 20 x 2 mm, c/c 300 mm. Materialforbruk ca 1,08 stk/m²

dim	frp/pall	NRF nr	artnr	enhet
1800 x 600 x 36 mm	30	836 2591	801 036	st

Trinnlyd Fordelingselement 20



Spor for Wirsbo-pePEX-rør 20 x 2 mm, c/c 100 mm. Materialforbruk ca 1,08 stk/m²

dim	frp/pall	NRF nr	artnr	enhet
1800 x 600 x 36 mm	30	836 2592	801 037	st

Trinnlyd Vendeelement 20



Spor for Wirsbo-pePEX-rør 20 x 2 mm, c/c 300 mm. Materialforbruk ca 0,54 stk/m².

dim	frp/pall	NRF nr	artnr	enhet
1800 x 300 x 36 mm	60	836 2593	801 038	st

Trinnlyd Standardelement 17



Spor for Wirsbo-pePEX-rør 17 x 2 mm, c/c 200 mm. Ikke lagerført.

dim	frp/pall	NRF nr	artnr	enhet
1800 x 600 x 36 mm	30	836 2594	801 033	st

Trinnlyd Fordelingselement 17



Spor for Wirsbo-pePEX-rør 17 x 2 mm. Ikke lagerført.

dim	frp/pall	NRF nr	artnr	enhet
1800 x 600 x 36 mm	30	836 2595	801 034	st

Trinnlyd Vendeelement 17



Spor for Wirsbo-pePEX-rør 17 x 2 mm, c/c 200 mm. Ikke lagerført.

dim	frp/pall	NRF nr	artnr	enhet
1600 x 300 x 36 mm	60	836 2596	801 035	st

Trinnlyd Standardelement 17



Lavtbyggende trinnlydplate med spor for Wirsbo-pePEX-rør 17 x 2 mm, c/c 200 mm. Ikke lagerført.

dim	frp/pall	NRF nr	artnr	enhet
1800 x 600 x 24 mm	45	836 2597	801 045	st

Trinnlyd Fordelingselement 17



Lavtbyggende trinnlydplate med spor for Wirsbo-pePEX-rør 17 x 2 mm, c/c 200 mm. Ikke lagerført.

dim	frp/pall	NRF nr	artnr	enhet
1800 x 600 x 24 mm	45	836 2598	801 046	st

Wirsbo Silencio Trinnlydplater

Trinnlyd Vendeelement 17



Lavtbyggende trinnlydplate med spor for Wirsbo-pePEX-rør 17 x 2 mm, c/c 200 mm. Ikke lagerført.

dim	frp/pall	NRF nr	artnr	enhet
1600 x 300 x 24 mm	90	836 2599	801 047	st

Trinnlyd Standardelement u/spor

Ikke lagerført.

dim	frp/pall	NRF nr	artnr	enhet
1800 x 600 x 36 mm	30		801 039	st

Trinnlyd Standardelement for trelekt 20



Trinnlydplate med spor for Wirsbo pePEX-rør 20 x 2 mm. Med not og fjær for montering av trelekt for feste [skruing] av heltre gulv. Ikke lagerført.

dim	frp/pall	NRF nr	artnr	enhet
1800 x 600 x 36 mm	30	836 2601	801 050	st

Trinnlyd Fordelingselement for trelekt 20



Trinnlydplate med spor for Wirsbo pePEX-rør 20 x 2 mm. Med not og fjær for montering av trelekt for feste [skruing] av heltre gulv. Ikke lagerført.

dim	frp/pall	NRF nr	artnr	enhet
1800 x 600 x 36 mm	30	836 2602	801 051	st

Trelekt

For feste [skruing] av heltre gulv. Ikke lagerført. Leveres i løpende lengder.

dim	st/frp	NRF nr	artnr	enhet
H = 33 mm, B = 42 mm	1	836 2604	801 053	st

Fordelere

Fordelere 2WGF



Turfordeler leveres med turventiler som kan påmonteres termoelektrisk element. Returfordeler leveres med returventiler for innjustering av riktig vannmengde til hver gulv-varmekurs. Fordelere kan sammenkobles til høyst 12 sløyfer.

dim	par/frp	NRF nr	artnr	enhet
inkl. koblingssett 20 for anslutning 20 x 2 mm	1	836 2457	820 02	par
uten koblingssett		836 2464	820021	par

Fordelere 3WGF



Turfordeler leveres med turventiler som kan påmonteres termoelektrisk element. Returfordeler leveres med returventiler for innjustering av riktig vannmengde til hver gulv-varmekurs. Fordelere kan sammenkobles til høyst 12 sløyfer.

dim	par/frp	NRF nr	artnr	enhet
inkl. koblingssett 20 for anslutning 20 x 2 mm	1	836 2458	820 03	par
uten koblingssett		836 2465	820031	par

Fordelere 4WGF



Turfordeler leveres med turventiler som kan påmonteres termoelektrisk element. Returfordeler leveres med returventiler for innjustering av riktig vannmengde til hver gulv-varmekurs. Fordelere kan sammenkobles til høyst 12 sløyfer.

dim	par/frp	NRF nr	artnr	enhet
inkl. koblingssett 20 for anslutning 20 x 2 mm	1	836 2459	820 04	par
uten koblingssett		836 2466	820041	par

Avstengningsventil for Fordeler WGF



Anslutning G 1" innv. gjenget for fordelere. Anslutning G 1" innv. gjenge for røranslutning.

beskrivelse	par/frp	NRF nr	artnr	enhet
vinkel	1	836 2452	800 02	par
rett	1	836 2451	800 01	par

Endestykke for Fordeler WGF



Anslutning til fordeler G 1". Anslutning G 1/2" for by-pass. Ventil med G 1/2" for påfylling og avlufting med lokk.

par/frp	NRF nr	artnr	enhet
1	836 2453	800 03	par

Stativ



Til festeskinne for montering på armering. Høyde 700 mm.

par/frp	NRF nr	artnr	enhet
1	836 2423	803 31	par

Festeskinne for Fordeler WGF



Inkludert klammer for montering av fordeler.

par/frp	frp/krt	NRF nr	artnr	enhet
1	50	836 2454	800 04	par

By-pass S



For fordeler WGF, 90 l/h.

dim	st/frp	frp/krt	NRF nr	artnr	enhet
G 1/2"	1	20	836 2455	800 05	st

Fordelere

By-pass XL 900



For fordeler WGF, med trykkregulert ventil 900 l/h.

dim	st/frp	frp/krt	NRF nr	artnr	enhet
G 1/2"	1	20	836 2456	800 06	st

Gjennomstrømsmåler



For montering på fordelerens returanslutning fra rørsøyfen.
Løpende mutter G 3/4" x G 3/4" 2 – 8 l/min.

st/frp	NRF nr	artnr	enhet
12	836 2131	803 46	st

Albue m/løpende mutter



Til WGF Fordeler. Benyttes ved fordeler plassert under tak for enkel tilkobling av pePEX rør.

dim	st/frp	NRF nr	artnr	enhet
G 3/4" innv. x G 3/4" utv.	1	836 2187	833 10	st

Returventil



For justering av enkle gulvvarmesøyfer, Wirsbo-evaPEX-rør 12 x 2 mm.
G 1/2" x G 1/2" innv. gjenge. Inkl. adapter og Kombi PX kobling.
Tilpasset fordeler 3/4" x 1/2".

st/frp	NRF nr	artnr	enhet
1	836 2529	803 41	st

Turventil 1/2"



Med kobling for Wirsbo-pePEX-rør 20 x 2 mm. Kan tilkobles termoelektrisk element.

st/frp	NRF nr	artnr	enhet
1	836 2146	803 42	st

Returventil 1/2"



Med kobling for Wirsbo-pePEX-rør 20 x 2 mm.
Med ventilen kan rørsøyfenes vannmengde reguleres.

st/frp	NRF nr	artnr	enhet
1	836 2149	803 43	st

Reguleringsratt



Til fordeler WGF.

st/frp	NRF nr	artnr	enhet
30	836 2129	803 45	st

Fordelerskap

Låsbare fordelerskap lakkert i farge RAL 9010. Løs bunn for vannskadesikker installasjon kan monteres med gumminipler for vanntett gjennomføring av rør i skapene.

Fordelerskap 2–6 kurser



Fordelerskap beregnet for montering av fordeler WGF og romregulering. Er tilpasset ramme 80354 og bunnseksjon 803531. Byggemål: 850 x 550 x 100 mm.

beskrivelse	frp/pall	NRF nr	artnr	enhet
Fordelerskap	20	836 2158	80353	st

Fordelerskap 2–6 kurser



Fordelerskap beregnet for montering av pumpe/shuntgrupper Push 15N/22N, fordeler WGF og romregulering i fordelerskap. Er tilpasset ramme 80354 og bunnseksjon 803531. Byggemål: 850 x 550 x 205 mm

beskrivelse	frp/pall	NRF nr	artnr	enhet
Fordelerskap 205	9	836 2181	80359	st

Fordelerskap 7–12 kurser



Fordelerskap beregnet for montering av fordeler WGF og romregulering. Er tilpasset ramme 80356 og bunnseksjon 803551. Byggemål: 850 x 850 x 100 mm.

beskrivelse	frp/pall	NRF nr	artnr	enhet
Fordelerskap	20	836 2167	80355	st

Fordelerskap 7–12 kurser



Fordelerskap beregnet for montering av pumpe/shuntgrupper Push 15N/22N, fordeler WGF og romregulering i fordelerskap. Er tilpasset ramme 80356 og bunnseksjon 803551. Byggemål: 850 x 850 x 205 mm.

beskrivelse	frp/pall	NRF nr	artnr	enhet
Fordelerskap 205	9	836 2182	80360	st

Fordelerskap

Ramme til fordelerskap



Ramme til fordelerskap i samme design som fordelerskapene til tappevann. Lakkert i farge RAL 9010.

beskrivelse	frp/pall	NRF nr	artnr	enhet
Ramme 2–6 kurser	12	836 2162	80354	st
Ramme 7–12 kurser	10	836 2171	80356	st

Bunn til fordelerskap



Bunn for vannskadesikker installasjon som kan monteres med gumminipler for vanntett gjennomføring av rør i skapene. Leveres med tetningsmiddel for tetning mellom bunn og fordelerskap. Lakkert i farge RAL 9010.

beskrivelse	frp/pall	NRF nr	artnr	enhet
Bunn 2–6 kurser	1	836 2161	803531	st
Bunn 7–12 kurser	1	836 2168	803551	st

Ramme med dør



Ramme med låsbar dør som anvendes når fordeler monteres i vegg uten fordelerskap. Lakkert i farge RAL 9010.

beskrivelse	st/frp	NRF nr	artnr	enhet
Ramme m/dør 2–6 kurser	1	836 2177	80357	st
Ramme m/dør 7–12 kurser	1	836 2178	80358	st

Rørgjennomføringer



Gumminippel for bunnseksjon til fordelerskap.

beskrivelse	st/frp	NRF nr	artnr	enhet
for gjennomføring rør \varnothing 14–20 i bunn	1	836 2174	803 533	st
for gjennomføring rør \varnothing 26–35 i bunn	1	836 2175	803 534	st

Koblinger

Koblingssett



Til fordeler WGF. For Wirsbo-pePEX-rør 20 x 2 mm.

dim	st/frp	frp/krt	NRF nr	artnr	enhet
G 3/4" – 20 x 2 mm	1	50	836 2169	833 01	st

Til fordeler WGF. For Wirsbo-pePEX-rør 17 x 2 mm.

dim	st/frp	frp/krt	NRF nr	artnr	enhet
G 3/4" – 17 x 2 mm	1	50	836 2585	832 07	st

Til fordeler WGF. For Wirsbo-evalPEX-rør 12 x 2 mm.

dim	st/frp	frp/krt	NRF nr	artnr	enhet
G 3/4" – 12 x 2 mm	1	50	836 2519	832 01	st

Dobbeltnippel



Skjøtekobling for Wirsbo-pePEX-rør og overgangsnippel fra Wirsbo-pePEX-rør til annen rørtype/rørdel.

dim	st/frp	frp/krt	NRF nr	artnr	enhet
G 3/4" utv gjenge	1	50	836 2173	833 02	st

Overgangsnippel for Wirsbo-pePEX-rør til andre rørdeler.

dim	st/frp	NRF nr	artnr	enhet
G 3/4" – G 1/2" utv gjenge	1	836 2176	833 03	st

Overgangsnippel



Overgangsnippel for Wirsbo-pePEX-rør til andre rørdeler.

dim	st/frp	NRF nr	artnr	enhet
G 3/4" utv – Rp 1/2" inv gjenge	1	836 2179	833 04	st
G 3/4" utv – Rp 3/4" inv gjenge	1	836 2183	833 05	st

Albue



Wirsbo-pePEX-rør til metallrør 15, 18 og 22 mm.
Overgangsnippel for Wirsbo-pePEX-rør til andre rørdeler.

dim	st/frp	NRF nr	artnr	enhet
G 3/4" utv gjenge	1	836 2186	833 08	st

T-rør



Wirsbo-pePEX-rør til Wirsbo-pePEX-rør. Wirsbo-pePEX-rør til metallrør 15, 18 og 20 mm.
Overgangsnippel for Wirsbo-pePEX-rør til andre rørdeler.

dim	st/frp	NRF nr	artnr	enhet
G 3/4" utv gjenge	1	836 2189	833 09	st

Romregulering Wirsbo CoSy – for kabling

Wirsbo CoSy er et avansert elektronisk romreguleringsystem for kabling med mulighet for å montere urmodul for nattsenkning, pumpestyring og gulvføler for maks/min begrensnig av gulvtemperatur.

Wirsbo CoSy romregulering for kabling



24 V. Elektronisk, polarhvit. Mål 70 x 70 mm.

beskrivelse	st/frp	frp/krt	NRF nr	artnr	enhet
u/nattsenkning	1	125	836 2272	804 66	st
m/nattsenkning, for tilkobling av eks. føler	1	125	836 2273	804 65	st
for offentlig miljø	1	125	836 2274	804 64	st
m/nattsenkning	1	125	836 2268	804 661	st

Gulvføler



Anvendes sammen med romtermostat art nr 804 65. Maks/min begrensnig, L = 3 m.

st/frp	NRF nr	artnr	enhet
1	836 2275	804 63	st

Ramme for romtermostat



Anvendes ved montering av romtermostater over veggboкс.

st/frp	frp/krt	NRF nr	artnr	enhet
1		836 2279	804 67	st

Transformorenhet



230 / 24 V AC. For maks. 12 romtermostater / 15 termoelektriske element.

st/frp	frp/krt	NRF nr	artnr	enhet
1	15	836 2276	804 60	st

Pumpelele



For stans av sirkulasjonspumpe når ingen termoelektriske element er aktiverte. Monteres i transformorenhet.

st/frp	NRF nr	artnr	enhet
1	836 2278	804 61	st

Urmodul



For nattsenkning.

For integrering i transformorenheten. Leveres med nytt lokk til transformorenheten.

st/frp	NRF nr	artnr	enhet
1	836 2277	804 62	st

Romregulering Wirsbo CoSy Radio – trådløs

Wirsbo CoSy Radio er en enklere og rimeligere utgave av trådløs romregulering enn vår Genius, men med de samme kravene til komfort, sikkerhet, varmeøkonomi, fleksibilitet og brukervennlig betjening. Wirsbo CoSy Radio har innebygde finesser som pumpestyring, alarmer, pumpe og ventilmosjonering etc., samt mulighet for montering av urmodul for nattsenkning.

Wirsbo CoSy Radio Sentralenhet 8 utg.



Maks. 12 stk. termoelektriske elementer og 8 stk. romtermostater. 230/24 V AC.

dim	st/frp	frp/krt	NRF nr	artnr	enhet
314 x 110 x 60 mm	1	30	836 2083	804 42	st

Wirsbo CoSy Radio Sentralenhet 4 utg.



Maks. 8 stk. termoelektriske elementer og 4 stk. romtermostater. 230/24 V AC.

dim	st/frp	frp/krt	NRF nr	artnr	enhet
314 x 110 x 60 mm	1	30	836 2084	804 43	st

Wirsbo CoSy Radio Romtermostat



Trådløs, med bryter for manuell nattsenkning.

dim	st/frp	frp/krt	NRF nr	artnr	enhet
70 x 70 x 22,5 mm	1	400	836 2081	804 40	st

Wirsbo CoSy Radio Romtermostat



Trådløs, for offentlig miljø.

dim	st/frp	frp/krt	NRF nr	artnr	enhet
70 x 70 x 22,5 mm	1	400	836 2082	804 41	st

Wirsbo CoSy Radio Ekstern antenne



Kobles til sentralenheter når disse monteres i fordelerskap, eller ved dårlig signalmottak.

dim	st/frp	frp/krt	NRF nr	artnr	enhet
kabellengde 2 m	1		836 2085	804 45	st

Wirsbo CoSy Radio Urmodul



For nattsenkning. For integrering i sentralenhet med 8 utganger. Leveres med deksel.

dim	st/frp	frp/krt	NRF nr	artnr	enhet
70 x 70 x 24 mm	1		836 2087	804 44	st

Romregulering Wirsbo Genius – trådløs

Wirsbo Genius er et digitalt og trådløst system for romregulering, og vårt mest avanserte system i serien med romregulerings-systemer. Wirsbo Genius har innebygde muligheter for bl.a. soneregulering fordelt på 3 soner, sentral temperaturreduksjon i ferier, avlesing av romtemperatur i manøverpanel og romtermostat, nattsenkning, alarmer, pumpestyring, pumpe og ventilmosjonering etc.

Genius sentralenhet med manøverpanel



Maks. 12 stk termoelektriske element og 12 stk Genius romtermostat.
Mål sentralenhet 110 x 314 x 60 mm. Mål Manøverpanel 120 x 120 x 28 mm.

	st/frp	frp/krt	NRF nr	artnr	enhet
	1	10	836 2244	804 50	st

Genius antenne



Med 2 m kabel.

	st/frp	NRF nr	artnr	enhet
	1	836 2245	804 52	st

Genius trådløs romtermostat



Trådløs. Med bryter for manuell nattsenkning.

	dim	st/frp	frp/krt	NRF nr	artnr	enhet
	60 x 120 x 22 mm	1	10	836 2227	804 51	st

Genius trådløs romtermostat med display



Trådløs med display.

	dim	st/frp	frp/krt	NRF nr	artnr	enhet
	60 x 120 x 22 mm	1	10	836 2228	804 56	st

Wirsbo Genius bordkonsoll



Bordkonsoll for Genius romtermostater ved plassering av romtermostat på for eksempel: bord, bokreol, hylle, overskap o.l.

	beskrivelse	st/frp	NRF nr	artnr	enhet
	Bordkonsoll	1	836 2259	804513	st

Batteri for Genius romtermostat



Batteri med kabel for Genius romtermostater produsert før år 2000.

	beskrivelse	st/frp	NRF nr	artnr	enhet
	Batteri type AA Lithium 3,6V	1	836 2261	804511	st

Batteri for Genius romtermostat



Batteri uten kabel for Genius romtermostater produsert etter år 2000.

	beskrivelse	st/frp	NRF nr	artnr	enhet
	Batteri type AA Lithium 3,6V	1	836 2262	804512	st

Termoelektrisk element



24 V, 3 W. Monteres på turventil.

	st/frp	frp/krt	krt/pall	NRF nr	artnr	enhet
	1	100	12	836 2257	804 202	st

Pumper og shuntgrupper

Wirsbo Push 15N



For konstant turtemperatur. For areal opp til ca 130 m².
Effekt 50 W/m². Sirkulasjonspumpe Grundfos UPS 15-40/130, 230 V AC, enfas, 0,29 A.
Toveis ventil MMA V15, termostat MMA ENTZ 20 - 55 °C. Maks sløyfelengde 110 m.

st/frp	frp/NRF nr	artnr	enhet
1	836 2477	803 90	st

Wirsbo Push 15N Electronic



Som Wirsbo Push 15N, men med elektronisk styring av turtemperatur. Toveis ventil MMA V15 som styres av termomotor Danfoss ABV NC 230 V AC. Temperaturreguleringen styres av reguleringsentral Wirsbo ECL 100 Comfort.

st/frp	NRF nr	artnr	enhet
1	836 2478	803 91	st

Wirsbo Push 22N



For konstant turtemperatur. For areal opp til 220 m² ved effekt 50W/m².
Sirkulasjonspumpe Grundfos UPS 15-60/130, 230 V AC, enfas, 0,4 A.
Toveisventil MMA VR20, termostat MMA ENTZ 20-55 °C. Maks sløyfelengde 110m.

st/frp	frp/krt	NRF nr	artnr	enhet
1	10	836 2479	80394	st

Wirsbo Push 22N Electronic



Som Push 22N, men med elektronisk styring av turtemperatur.
Toveisventil MMA VR20 som styres av termomotor Danfoss ABV NC 230 V AC.
Temperatur reguleringen styres av reguleringsentral Wirsbo ECL 100 Comfort.
Push 22N Electronic leveres med ferdig koblet automatikk for utekompensering.
Det er kun uteføler og stikkontakt som må tilkobles ved montering

st/frp	frp/krt	NRF nr	artnr	enhet
1	10	836 2481	80395	st

Wirsbo Push 45N



For konstant turtemperatur. For areal opp til 320 m² ved effekt 50W/m². Sirkulasjonspumpe Grundfos UPS 25-80/130, 230 V AC, enfas, 1,04 A. Toveisventil MMA VR20, termostat MMA ENTZ 20-55 °C. Maks sløyfelengde 120m.

st/frp	frp/krt	NRF nr	artnr	enhet
1	10	836 2482	80396	st

Wirsbo Push 45N Electronic

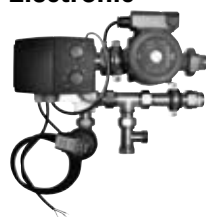

Som Push 45N, men med elektronisk styring av turtemperatur, men for areal opp til 450 m² ved effekt 50 W/m². Toveisventil MMA VR20 som styres av termomotor Danfoss ABV NC 230 V AC. Temperatur reguleringen styres av reguleringsentral Wirsbo ECL 100 Comfort. Push 22N Electronic leveres med ferdig koblet automatikk for utekompensering. Det er kun uteføler og stikkontakt som må tilkobles ved montering

st/frp	frp/krt	NRF nr	artnr	enhet
1	10	836 2483	80397	st

Pumper og shuntgrupper – Tilbehør og reservedeler

Albue med løpende mutter



Anvendes ved montering av Push 15N/22N i fordelerskap, artikkel nr. 80359/80360. Leveres med fiber planpakninger.

par/frp	NRF nr	artnr	enhet
1	836 2487	803840	st

Termometer



Termometer til Push 15N/22N for avlesning av turvannstemperatur. Skala 0–60°C

st/frp	NRF nr	artnr	enhet
1	836 2489	803851	st

Lufteskruer



Lufteskruer til Push 15N/22N.

st/frp	NRF nr	artnr	enhet
1	836 2488	803869	st

Festebrakett



Festebrakett til Push 15N/22N for feste av pumpe/shuntgruppe på vegg.

st/frp	NRF nr	artnr	enhet
1	836 2486	803867	st

Wirsbo Analogt Ukeur



For styring av nattsenkning sammen med Wirsbo ECL 100 Comfort.

st/frp	frp/krt	NRF nr	artnr	enhet
1	1	836 2605	882 156	st

Wirsbo Elkassett 11 kW

Wirsbo Elkassett 2 steg 230/400 V



For veggmontasje, komplett med nødvendig utstyr som pumpe, ekspansjonskar, varmeelement, sikkerhetsventil, lufteventil, bypass, ventil for påfylling/avtapping og "skjørt" for skjult installasjon av rør- og kabelføringer. Termostatstyrt effektregulering, totalt 11 kW, 5,5+5,5 kW. Leveres koblet for 230 V, 3 fas, omkoblingsbar til 400 V, 3 fas med medfølgende kabelsett.

st/frp	st/pall	NRF nr	artnr	enhet
1	20	836 2432	803 77	st

Wirsbo Elkassett 6 steg Electronic 230 V



For veggmontasje, komplett med nødvendig utstyr som pumpe, ekspansjonskar, varmeelement, sikkerhetsventil, lufteventil, bypass, ventil for påfylling/avtapping og "skjørt" for skjult installasjon av rør- og kabelføringer. Elektronisk effektregulering. 11 kW i 6 steg, 230 V, 3 fas. Leveres med innebygd elektronisk utekompensering, sommerdrift, pumpestyring, frostsikringsfunksjon, ekstern styring [f.eks. telefonstyring], digitalt inn/ut signal, innkoblingsforsinkelse etc.

st/frp	st/pall	NRF nr	artnr	enhet
1	20	836 2429	803 76	st

Wirsbo Elkassett 7 steg Electronic 400 V



For veggmontasje, komplett med nødvendig utstyr som pumpe, ekspansjonskar, varmeelement, sikkerhetsventil, lufteventil, bypass, ventil for påfylling/avtapping og "skjørt" for skjult installasjon av rør- og kabelføringer. Elektronisk effektregulering. 11 kW i 7 steg, 400 V, 3 fas. Leveres med innebygd elektronisk utekompensering, sommerdrift, pumpestyring, frostsikringsfunksjon, ekstern styring [f.eks. telefonstyring], digitalt inn/ut signal, innkoblingsforsinkelse, effektstyring etc.

st/frp	st/pall	NRF nr	artnr	enhet
1	20	836 2431	803 71	st

Verktøy

Festeverktøy



For fastsetting av Wirsbo Gulvvarmerør til armeringsnett med festetråd.

st/frp	NRF nr	artnr	enhet
10	836 2269	860 42	st

Festeverktøy, sekkestrammer



For fastsetting av Wirsbo Gulvvarmerør til armeringsnett med festetråd.

st/frp	NRF nr	artnr	enhet
1	836 2271	860 41	st

Kombitang



For vinkelrett og gradefri kapping av Wirsbo-PEX-rør 12 – 20 mm och varerør dim 25/20.

st/frp	NRF nr	artnr	enhet
1	836 3620	588 02	st

PEX saks



For vinkelrett og gradefri kapping av Wirsbo PEX-rør 12–28 mm og 12–40 mm.

beskrivelse	st/frp	NRF nr	artnr	enhet
Maks. 28 mm	1	511 0547	00214018	st
Maks. 40 mm	1	511 0548	00214085	st

Haspel



For utlegging av Wirsbo Gulvvarmerør.

st/frp	NRF nr	artnr	enhet
1	836 2263	860 26	st

Wirsbo stiftemaskin for rørklips



Anvendes sammen med rørklips for Wirsbo-pePEX-rør, art nr 801 34. Benyttes til å feste rørene på isolasjon. Kan benyttes alene eller i kombinasjon med festeskinne.

st/frp	frp/krt	NRF nr	artnr	enhet
1	1	836 2267	801 24	st

Wirsko Tappevann- og Varmesystem



Rør tappevann

Wirsbo PEX-rør er godkjent for bruk i tappevannsystem med høyeste forekommende driftstrykk på 1,0 Mpa, og hvor vanntemperaturen ikke overstiger 95 °C. Høyeste tillatte kontinuerlige driftstemperatur er 70 °C. Wirsbo PEX-rør er produsert av tverrbundet polyetylen. Wirsbo Varerør er produsert av parallellkorrugert HD-polyetylen.

Wirsbo-PEX-rør



Kveil.

dim	m/frp	m/pall	NRF nr	artnr	enhet
10 x 1,8 mm	100	1400	511 0003	510 10 18	m
12 x 2,0 mm	100	1400	511 0005	510 12 20	m
15 x 2,5 mm	100	1100	511 0007	510 15 25	m
18 x 2,5 mm	100	900	511 0031	510 18 25	m
22 x 3,0 mm	100	600	511 0013	510 22 30	m
28 x 4,0 mm	50	350	511 0015	510 28 40	m

Kveil.

dim	m/ring	NRF nr	artnr	enhet
28 x 4,0 mm	100	511 0017	511 28 40	m
32 x 4,4 mm	50	511 0022	510 32 44	m
32 x 4,4 mm	100	511 0024	511 32 44	m
40 x 5,5 mm	50	511 0026	510 40 55	m
40 x 5,5 mm	100	511 0028	511 40 55	m
50 x 6,9 mm	50	511 0032	510 50 69	m
50 x 6,9 mm	100	511 0034	511 50 69	m
63 x 8,7 mm	50	511 0036	510 63 87	m
63 x 8,7 mm	100	511 0038	511 63 87	m

Wirsbo-PEX-rør RIR

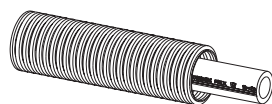

Rør i varerør [blå]. Kveil.

dim	varerør	m/frp	m/pall	NRF nr	artnr	enhet
12 x 2,0 mm	25/20	50	550	511 0053	550 12 20	m
15 x 2,5 mm	25/20	50	550	511 0056	550 15 25	m
18 x 2,5 mm	28/23	50	400	511 0059	018 00 37	m
22 x 3,0 mm	34/29	50	300	511 0063	550 22 30	m
28 x 4,0 mm	54/48	50	250	511 0065	550 28 40	m
15 x 2,5 mm	25/20	200	600	511 0057	015 00 44	m
18 x 2,5 mm	28/23	150	450	511 0062	018 00 47	m

Wirsbo-PEX-rør RIR PLUS

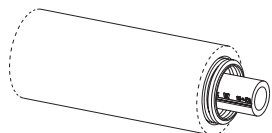

Rør i varerør. Kveil.

dim	varerør	isol tykkelse	m/frp	m/pall	NRF nr	artnr	enhet
15 x 2,5 mm	25/20	10	50	150	511 0072	562 15 25	m
18 x 2,5 mm	28/23	10	50	200	511 0074	018 00 38	m
22 x 3,0 mm	34/29	13	50	200	511 0076	562 22 30	m

Rør tappevann/sentralvarme

Wirsbo CombiPEX-rør er godkjent for bruk i tappevann- og sentralvarmeanlegg med høyest forekommende driftstrykk på 1,0 Mpa, og rørene kan dimensjoneres for en maksimal turvannstemperatur på 95 °C.

Wirsbo CombiPEX-rør er produsert av tverrbundet polyetylen med diffusjonssperre. Wirsbo Varerør er produsert av parallellkorrugert HD-polyetylen. For CombiPEX-rør 15, 18, 22 og 28 mm kan Quick & Easy koblinger benyttes.

Wirsbo CombiPEX-RIR

Rør i varerør [hvit med rød og blå striper]. Kveil.



dim	varerør	m/frp	m/pall	NRF nr	artnr	enhet
15 x 2,5 mm	25/20	50	550	511 0081	0150092	m
18 x 2,5 mm	28/23	50	350	511 0082	0180095	m
22 x 3,0 mm	34/29	50	300	511 0083	0220265	m
28 x 4,0 mm	54/48	50	250	511 0084	0280268	m
15 x 2,5 mm	25/20	200	600	511 0085	0150093	m
18 x 2,5 mm	28/23	200	450	511 0086	0180096	m

Rør sentralvarme

Wirsbo evalPEX-rør er godkjent for bruk i varmesystem med høyeste forekommende driftstrykk på 0,6 Mpa, og for en maksimal turvannstemperatur på 95 °C. Wirsbo evalPEX-rør er produsert av tverrbundet polyetylen, med diffusjonssperre. Wirsbo Varerør er produsert av parallellkorrugert HD-polyetylen. For evalPEX-rør 15, 18 og 22 mm kan Quick & Easy koblinger benyttes.

Wirsbo-evalPEX-rør



Kveil.

dim	m/frp	m/pall	NRF nr	artnr	enhet
12 x 2 mm	100	1100	836 2286	520 12 20	m
15 x 2,5 mm	100	1100	836 2293	530 15 25	m
18 x 2,5 mm	100	900	836 2295	530 18 25	m
22 x 3,0 mm	100	600	836 2297	530 22 30	m

Kveil.

dim	m/frp	m/pall	NRF nr	artnr	enhet
25 x 2,3 mm	50	450	836 2303	521 25 23	m
25 x 2,3 mm	100		836 2306	520 25 23	m
28 x 4,0 mm	50	350	836 2308	531 28 40	m
28 x 4,0 mm	100	700	836 2307	530 28 40	m
32 x 3,0 mm	50		836 2309	521 32 30	m
32 x 3,0 mm	100		836 2313	520 32 30	m
40 x 3,7 mm	50		836 2315	521 40 37	m
40 x 3,7 mm	100		836 2317	520 40 37	m
50 x 4,6 mm	50		836 2319	521 50 46	m
50 x 4,6 mm	100		836 2322	520 50 46	m
63 x 5,8 mm	50		836 2324	521 63 58	m
63 x 5,8 mm	100		836 2326	520 63 58	m
75 x 6,9 mm	50		836 2328	521 75 69	m
75 x 6,9 mm	100		836 2331	520 75 69	m
90 x 8,2 mm	50		836 2333	521 90 82	m
90 x 8,2 mm	100		836 2335	520 90 82	m
110 x 10 mm	50		836 2337	521 99 10	m
110 x 10 mm	100		836 2339	520 99 10	m

Wirsbo-evalPEX-rør RIR

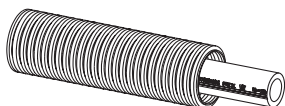

Rør i varerør [rød]. Kveil.

dim	varerør	m/frp	m/pall	NRF nr	artnr	enhet
12 x 2,0 mm	25/20	50	550	836 1006	560 12 20	m
15 x 2,5 mm	25/20	50	550	836 1009	533 15 25	m
18 x 2,5 mm	28/23	50	300	836 1013	018 00 62	m
22 x 3,0 mm	34/29	50	300	836 1016	533 22 30	m
25 x 2,3 mm	34/24	50	300	836 2356	560 25 23	m
28 x 4,0 mm	54/48	50	250	836 1018	533 28 40	m
15 x 2,5 mm	25/20	200	600	836 1011	015 00 71	m
18 x 2,5 mm	28/23	150	450	836 1014	018 00 72	m

Wirsbo-evalPEX-rør RIR PLUS

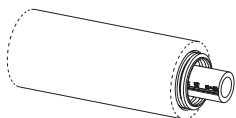

Rør i varerør RIR PLUS. Kveil.

dim	varerør	isol tykkelse	m/frp	m/pall	NRF nr	artnr	enhet
15 x 2,5 mm	25/20	10	50	150	836 1039	535 15 25	m
18 x 2,5 mm	28/23	10	50	200	836 1043	018 00 63	m
22 x 3,0 mm	34/29	13	50	200	836 1046	535 22 30	m

Varerør

Varerør

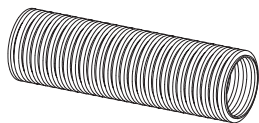

Av parallellkorrugert HD-polyetylen. Kveil.

beskrivelse	dim	m/frp	m/pall	NRF nr	artnr	enhet
for 12 og 15 mm PEX-rør	25/20	50	1000	511 0124	540 25 20	m
for 18 mm PEX-rør	28/23	50	1000	511 0125	540 28 23	m
for 22 mm PEX-rør	34/29	50	1000	511 0128	540 34 28	m
for 28, 32 og 40 mm PEX-rør	54/48	25	250	511 0136	540 54 48	m

Skjøtemuffe for varerør



dim	lengde	st/frp	NRF nr	artnr	enhet
25/20	80 mm	25	511 0516	587 06	st
28/23	155 mm	1	511 0519	587 067	st
34/29	100 mm	1	511 0517	587 061	st
54/48	100 mm	1	511 0518	587 062	st

Koblingssystem og rørdeler Wirsbo Quick & Easy DR

Wirsbo Quick & Easy koblingssystem skal kun anvendes sammen med Wirsbo-PEX-rør og Wirsbo-evalPEX Quick & Easy-rør.

Rett nippel med utvendig gjenge

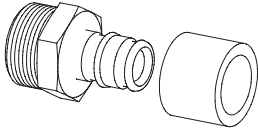

dim	st/frp	frp/krt	NRF nr	artnr	enhet
15 x G 3/8"	10	200	511 0966	0434 10 21	st
15 x G 1/2"	10	200	511 0968	0434 10 22	st
18 x G 1/2"	5	200	511 0972	0434 10 42	st
18 x G 3/4"	5	100	511 0971	0434 10 43	st
22 x G 3/4"	5	50	511 0973	0434 10 53	st
22 x G 1"	5	50	511 0975	0434 10 54	st
28 x G 3/4"	5	50	511 0977	0434 10 63	st
28 x G 1"	5	50	511 0979	0434 10 64	st

Rett nippel med innvendig gjenge

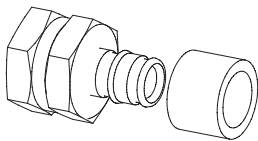

dim	st/frp	frp/krt	NRF nr	artnr	enhet
15 x Rp 1/2"	10	200	511 0996	0434 12 22	st

Rett nippel med løpende mutter

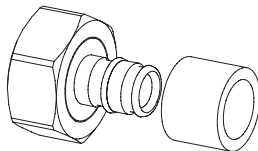

beskrivelse	dim	st/frp	frp/krt	NRF nr	artnr	enhet
forniklet	12 x Rp 1/2"	10	200	511 1002	0438 14 02	st
forniklet	12 x Rp 3/4"	10	200	511 1004	0438 14 03	st
forniklet	15 x Rp 1/2"	10	100	511 1006	0438 14 22	st
forniklet	15 x Rp 3/4"	10	100	511 1008	0438 14 23	st
messing	18 x Rp 1/2"	5	200	511 1009	0434 14 42	st
messing	18 x Rp 3/4"	5	100	511 1011	0434 14 43	st
messing	22 x Rp 3/4"	5	100	511 1013	0434 14 53	st

Koblingssett med løpende mutter

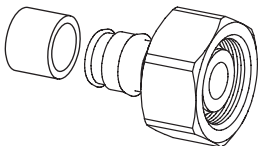

Adapter til FPL fordeler.

dim	st/frp	frp/krt	NRF nr	artnr	enhet
15 x Rp 1/2"	10	200	511 1094	0434 15 22	st
18 x Rp 1/2"	10	200	511 1095	0434 15 42	st

Skjøtemuffe

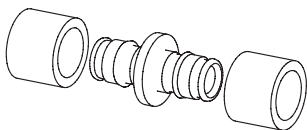

dim	st/frp	frp/krt	NRF nr	artnr	enhet
15 x 15 mm	10	200	511 0934	0434 20 20	st
18 x 18 mm	5	150	511 0936	0434 20 40	st
22 x 22 mm	5	100	511 0938	0434 20 50	st
28 x 28 mm	5	50	511 0941	0434 20 60	st

Albue PEX

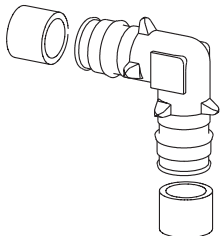

dim	st/frp	frp/krt	NRF nr	artnr	enhet
15 mm	10	200	511 0983	0434 35 20	st
18 mm	5	100	511 0984	0434 35 40	st
22 mm	5	50	511 0985	0434 35 50	st
28 mm	5	50	511 0987	0434 35 60	st

Koblingssystem og rørdeler Wirsbo Quick & Easy DR

Wirsbo Quick & Easy koblingssystem skal kun anvendes sammen med Wirsbo-PEX-rør og Wirsbo-evalPEX Quick & Easy-rør.

Albue med utvendig gjenge

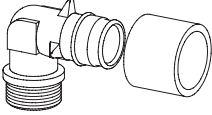

dim	st/frp	frp/krt	NRF nr	artnr	enhet
15 x G 1/2"	10	200	511 0922	0434 30 22	st
18 x G 3/4"	5	100	511 0924	0434 30 43	st
22 x G 3/4"	5	50	511 0926	0434 30 53	st
28 x G 3/4"	5	50	511 0928	0434 30 63	st
28 x G 1"	5	50	511 0929	0434 30 64	st

Albue med løpende mutter

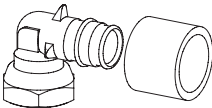

beskrivelse	dim	st/frp	frp/krt	NRF nr	artnr	enhet
forniklet	12 x Rp 1/2"	10	100	511 09 02	0438 34 02	st
forniklet	12 x Rp 3/4"	10	100	511 0904	0438 34 03	st
forniklet	15 x Rp 1/2"	10	100	511 0906	0438 34 22	st
forniklet	15 x Rp 3/4"	10	100	511 0908	0438 34 23	st
messing	18 x Rp 3/4"	5	100	511 0911	0434 34 43	st
messing	22 x Rp 3/4"	5	100	511 0913	0434 34 53	st
messing	28 x Rp 3/4"	5	50	511 0916	0434 34 63	st
messing	28 x Rp 1"	5	50	511 0917	0434 34 64	st

T-rør

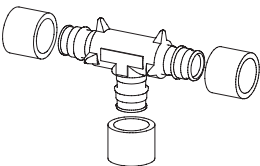

dim	st/frp	frp/krt	NRF nr	artnr	enhet
15 x 15 x 15 mm	10	150	511 0866	0434 44 20	st
18 x 18 x 18 mm	10	100	511 0868	0434 44 40	st
22 x 22 x 22 mm	5	50	511 0871	0434 44 50	st
28 x 28 x 28 mm	5	30	511 0873	0434 44 60	st

T-rør

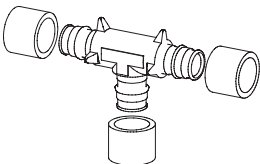

Forminskning.

dim	st/frp	frp/krt	NRF nr	artnr	enhet
18 x 15 x 15 mm	5	50	511 0865	0434 47 42	st
18 x 15 x 18 mm	5	50	511 0861	0434 45 42	st
22 x 15 x 15 mm	5	100	511 0867	0434 47 52	st
22 x 15 x 18 mm	5	50	511 0869	0434 47 53	st
22 x 15 x 22 mm	5	50	511 0862	0434 45 52	st
22 x 18 x 18 mm	5	50	511 0863	0434 47 54	st
22 x 18 x 22 mm	5	50	511 0864	0434 45 54	st
28 x 15 x 22 mm	5	50	511 0872	0434 47 62	st
28 x 15 x 28 mm	5	50	511 0874	0434 45 62	st
28 x 18 x 28 mm	5	50	511 0876	0434 45 64	st

T-rør

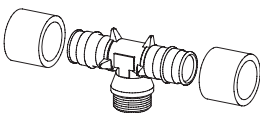

Utvendig gjenget avstikk.

dim	st/frp	frp/krt	NRF nr	artnr	enhet
18 x G 1/2" x 15	5	50	511 0833	0434 41 42	st
18 x G 1/2" x 18	5	50	511 0834	0434 40 42	st
22 x G 3/4" x 15	5	60	511 0836	0434 41 52	st
22 x G 3/4" x 18	5	50	511 0837	0434 41 54	st
22 x G 3/4" x 22	5	50	511 0838	0434 40 53	st
28 x G 3/4" x 22	5	50	511 0841	0434 41 65	st
28 x G 3/4" x 28	5	30	511 0842	0434 40 63	st

T-rør

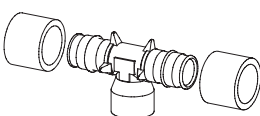

Innvendig gjenget avstikk.

dim	st/frp	frp/krt	NRF nr	artnr	enhet
22 x Rp 3/4" x 22	5	50	511 0856	0434 42 53	st
28 x Rp 3/4" x 28	5	30	511 0858	0434 42 63	st

Koblingssystem og rørdeler Wirsbo Quick & Easy DR

Wirsbo Quick & Easy koblingssystem skal kun anvendes sammen med Wirsbo-PEX-rør og Wirsbo-evalPEX Quick & Easy-rør.

Fordeler

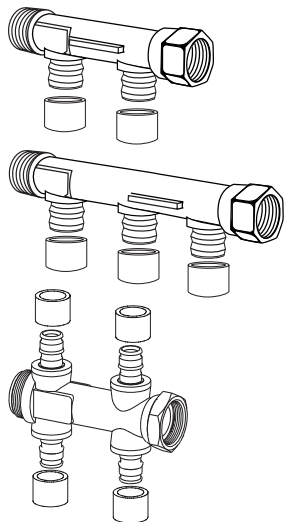

Av avsinkningsherdet messing. Rp 3/4" med løpende mutter og planpakning.
Wirsbo Quick & Easy koblinger for Wirsbo PEX-rør 15 x 2,5.

avstikk	lengde	c/c	st/frp	frp/krt	NRF nr	artnr	enhet
2	100 mm	50 mm	1	50	511 1064	0434 52 22	st
3	150 mm	50 mm	1	40	511 1066	0434 52 23	st
2 + 2	100 mm	50 mm	1	50	511 1069	0434 59 24	st

Plugg



For Quick & Easy fordeler. Med O-ring.

dim	st/frp	frp/krt	NRF nr	artnr	enhet
G 3/8"	20	1200	511 1093	0494 19 01	st

Adapter til fordeler

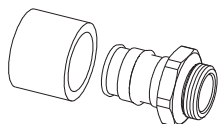

For Quick & Easy fordeler.

dim	st/frp	frp/krt	NRF nr	artnr	enhet
15 x G 3/8"	20	200	511 1097	0434 19 21	st
18 x G 3/8"	20	200	511 1096	0434 19 41	st

Platealbue med innvendig gjenger

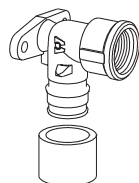

dim	st/frp	frp/krt	NRF nr	artnr	enhet
15 x Rp 1/2"	10	50	511 0883	0434 62 22	st
18 x Rp 1/2"	5	50	511 0885	0434 62 42	st

Wirsbo Quick & Easy Ring



Naturell.

dim	st/frp	frp/krt	NRF nr	artnr	enhet
12 mm	10		511 1032	0012 00 31	st
15 mm	20		511 1033	0015 00 33	st
18 mm	20		511 1034	0018 00 33	st
22 mm	10	500	511 1035	0022 00 33	st
28 mm	10	500	511 1036	0028 00 33	st

Koblingsystem og rørdeler FPL-PX

Koblingssett



Type FPL-PX. For tilknytning av PEX-rør til fordelere, rørdeler mm.
Av avsinkingsherdet messing.

dim	st/frp	frp/krt	NRF nr	artnr	enhet
forkr 12 x 2 mm – 1/2"	5	50	511 0359	583 01	st
forkr 12 x 2 mm – M 22	5	50	511 0358	583 08	st
forkr 15 x 2,5 mm – 1/2"	5	50	511 0363	583 02	st
forkr 15 x 2,5 mm – M 22	5	50	511 0361	583 091	st
15 x 2,5 mm – 3/4"	5	50	836 2521	832 02	st
15 x 2,5 mm – M 28	5	50	511 0362	583 021	st
18 x 2,5 mm – M 28	5	50	511 0365	583 03	st
18 x 2,5 mm – M 34	3	30	511 0364	583 051	st
22 x 3,0 mm – M 28	5	50	511 0367	583 04	st
22 x 3,0 mm – M 34	3	30	511 0366	583 05	st
25 x 2,3 mm – M 34	3	30	511 0372	583 11	st
28 x 4,0 mm – M 34	3	30	511 0369	583 06	st

Fordeler med 2 avstikk



Av avsinkingsherdet messing, gul. Med løs mutter og planpakning.

dim	st/frp	frp/krt	NRF nr	artnr	enhet
A = G 3/4" B = G 1/2"	1	25	511 0159	582 02	st

Fordeler med 3 avstikk



Av avsinkingsherdet messing, gul. Med løs mutter og planpakning.

dim	st/frp	frp/krt	NRF nr	artnr	enhet
A = G 3/4" B = G 1/2"	1	20	511 0163	582 03	st

Fordeler med 2 x 2 avstikk

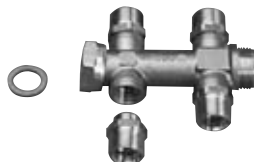

Med løpende mutter. 2 x 2 avstikk, c/c 50 mm 3/4" x 1/2".

st/frp	frp/krt	NRF nr	artnr	enhet
1	40	511 0171	0294 59 12	st

Lokk til fordeler



Av avsinkingsherdet messing. Levereres med planpakning.

dim	st/frp	frp/krt	NRF nr	artnr	enhet
Rp 1/2"	10	200	511 0223	137 15	st
G 3/4"	1	200	511 0224	137 20	st

Kuleventil



Innv og utv gjenget. Av avsinkingsherdet messing, forniklet. For montering på fordeler mm.

dim	st/frp	NRF nr	artnr	enhet
G 1/2" x G 1/2"	10	511 0479	584 15	st
G 3/4" x G 3/4"	10	511 0483	584 20	st

Kuleventil



Med løpende mutter. Av avsinkingsherdet messing, forniklet. For montering på fordeler mm.

beskrivelse	dim	st/frp	frp/krt	NRF nr	artnr	enhet
med konisk tetning	G 1/2" – Rp 1/2" – 40	10	100	511 0485	584 16	st
med planpakning	G 3/4" – Rp 3/4" – 51	10	100	511 0486	584 21	st

Koblingssystem og rørdeler FPL-PX

Dobbeltnippel

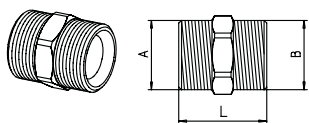

Utvendig gjenget. Av avsinkningsherdet messing.

A-B-L	st/frp	frp/krt	NRF nr	artnr	enhet
forkr G 1/2" - G 1/2" - 28	25	100	511 0409	583 50	st
forkr G 1/2" - G 3/8" - 28	25	100	511 0408	583 51	st
forkr M 22 x M 22 - 27	25		511 0392	590 08	st
forkr M 22 x 3/8" - 28	25		511 0394	590 10	st
forkr M 22 x 1/2" - 30	25		511 0396	590 06	st
M 28 - M 28 - 32	10	50	511 0401	583 54	st
M 28 - G 3/4" - 36	1	100	511 0411	583 53	st
M 34 - M 34 - 32	1	50	511 0402	583 57	st
M 34 - G 3/4" - 37	1	100	511 0413	583 55	st
M 34 - G 1" - 39	1	25	511 0403	583 56	st

Albue

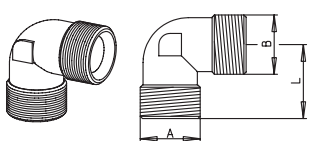

Utvendig gjenget. Av avsinkningsherdet messing.

A-B-L	st/frp	NRF nr	artnr	enhet
forkr G 1/2" - G 1/2" - 25	1	511 0449	583 60	st
M 28 - M 28 - 30	1	511 0452	583 62	st
M 28 - G 3/4" - 30	1	511 0453	583 63	st
M 34 - M 34 - 35	1	511 0457	583 64	st
M 34 - G 3/4" - 35	1	511 0455	583 65	st
M 34 - G 1" - 35	1	511 0643	583 68	st

Albue

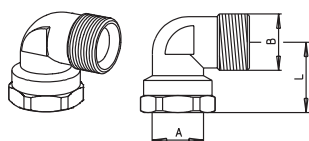

Innvendig og utvendig gjenget. Av avsinkningsherdet messing.

A-B-L	st/frp	NRF nr	artnr	enhet
forkr Rp 1/2" - G 1/2" - 25	1	511 0641	583 61	st
Rp 3/4" - M 28 - 38	1	511 0642	583 66	st
Rp 1" - M 34 - 35	1	511 0644	583 69	st

Rettnippel

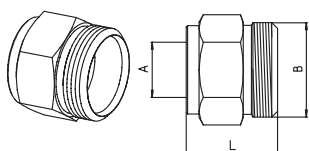

Utvendig og innvendig gjenget. Av avsinkningsherdet messing.

A-B-L	st/frp	frp/krt	NRF nr	artnr	enhet
forkr Rp 3/8" - G 1/2" - 23	1		511 0551	583 46	st
forkr Rp 1/2" - G 1/2" - 26	1	100	511 0552	583 47	st
Rp 1/2" - M 28 - 27	1		511 0553	583 491	st
Rp 3/4" - M 28 - 29	1	100	511 0637	583 49	st
Rp 1/2" - M 34 - 32	1		511 0554	583 40	st
Rp 3/4" - M 34 - 32	1		511 0555	583 41	st
Rp 1" - M 34 - 34	1		511 0556	583 42	st

T-rør

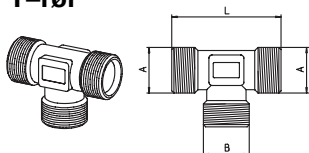

Utvendig gjenget. Av avsinkningsherdet messing.

A-B-L	st/frp	frp/krt	NRF nr	artnr	enhet
forkr G 1/2" - G 1/2" - 25	25	200	511 0432	583 70	st
M 28 - M 28 - 60	10	100	511 0435	583 73	st
M 34 - G 3/4" - 70	1	25	511 0434	583 71	st
M 34 - M 34 - 70	10	50	511 0436	583 74	st

Wirsbo Veggboks

Veggboks enkel



For innstøpning i betong eller montering i min. 50 mm trevegg.
Leveres komplett med albue og koblingssett eller Q&E. Tilknyttes varerør 25/20 eller 28/23.

beskrivelse	dim	frp/krt	NRF nr	artnr	enhet
Witapex	12 mm x 1/2 "	1/50	511 0285	59084	st
Witapex	15 mm x 1/2 "	1/50	511 0286	59085	st
Witapex	18 mm x 1/2 "	1/50	511 0287	50095	st
Quick & Easy	15 mm x 1/2 "	1/50	511 0821	04301020	st
Quick & Easy	18 mm x 1/2 "	1/50	511 0822	04301021	st

Veggboks dobbel



Dobbel veggboks med feste c/c 150 mm. For innstøpning i betong eller montering i min. 50 mm trevegg. Leveres komplett med albue og koblingssett eller Q&E. Tilknyttes varerør 25/20 eller 28/23.

beskrivelse	dim	frp/krt	NRF nr	artnr	enhet
Witapex	12 mm x 1/2 "	1/25	511 0292	59082	st
Witapex	15 mm x 1/2 "	1/25	511 0293	59083	st
Witapex	18 mm x 1/2 "	1/25	511 0294	59096	st
Quick & Easy	15 mm x 1/2 "	1/25	511 0823	04302020	st
Quick & Easy	18 mm x 1/2 "	1/25	511 0824	04302021	st

Veggboks dobbel med servantavløp



Dobbel veggboks med feste c/c 150 mm. For innstøpning i betong eller montering i min. 50 mm trevegg. Leveres komplett med albue og koblingssett eller Q&E. Tilknyttes varerør 25/20 eller 28/23 og 32mm avløp.

beskrivelse	dim	frp/krt	NRF nr	artnr	enhet
Witapex	15 mm x 1/2 "	1/25	511 0295	59087	st
Quick & Easy	15 mm x 1/2 "	1/25	511 0825	04302019	st

Wirso Veggboks – Tilbehør

Feste for innstøping i betong



For veggboks 2002. Festejern/lokk med pakninger og gjennomføring.

NB! Må benyttes sammen med komplette bokser.

Monteres mot forskalingsplate, og kobles fra baksiden.

Når forskaling fjernes, er gummipakninger synlige. Hull for gjennomføring lages, og monteres.

dim	st/frp	NRF nr	artnr	enhet
L = 230 mm	1/25	511 0541	590 57	st

Monteringsskinne



For stenderverk. Med feste for veggboks 2002.

dim	st/frp	NRF nr	artnr	enhet
520 – 600 mm	1/40	511 0424	580 23	st

Servantavløp



For veggboks 2002. Benyttes sammen med monteringsskinne art nr 580 23.

st/frp	NRF nr	artnr	enhet
1/100	511 0425	590 97	st

Klemring



For veggboks 2002. For montering fra baksiden uten spikerslag.

Festes med verktøy art nr 574 20.

st/frp	NRF nr	artnr	enhet
1/25	511 0426	574 23	st

Tetningsmembran



For veggboks 2002.

st/frp	NRF nr	artnr	enhet
10/25	511 0427	574 30	st

Rett nippel



For tilknytting til dusj, vaskekar eller badekar. Anvendes sammen med veggboks. Forniklet.

dim	st/frp	NRF nr	artnr	enhet
G 1/2" x 3/4"	1/50	511 0491	590 11	st
G 1/2" x 3/4" m/avst	1/50	511 0495	590 36	st

Dekkring



Dy 80 mm, forniklet. Tilpasset art nr 590 11, 590 18, 590 19, 590 31 og 590 36.

st/frp	NRF nr	artnr	enhet
1/250	511 0489	590 09	st

Wirsbo Veggboks – Tilbehør

Rett nippel



G 1/2" utv, G 1/2" innv. Anvendes sammen med veggboks.
Leveres med dekkbrikke Dy 70 mm, pakning og låsemutter.

dim	st/frp	NRF nr	artnr	enhet
G 1/2" x Rp 1/2"	1/50	511 0496	590 37	st

Rett nippel



Utvendig gjenget G 1/2".

dim	st/frp	NRF nr	artnr	enhet
G 1/2"	1/50	511 0498	590 38	st

Albue med avstengning



Med kobling, dekkskive og avstengning. Anvendes sammen med veggboks.
Leveres med dekkbrikke Dy 70 mm, pakning og låsemutter.

dim	st/frp	NRF nr	artnr	enhet
G 1/2" x 10	1/50	511 0493	590 18	st

Albue uten avstengning



Med kobling og dekkskive. Uten avstengning. Anvendes sammen med veggboks.
Leveres med dekkbrikke Dy 70 mm, pakning og låsemutter.

dim	st/frp	NRF nr	artnr	enhet
G 1/2" x 10	1/50	511 0494	590 19	st

Tilbehør

Veggfeste



For PEX-rør til servant, WC. Kan også brukes sammen med armaturskinne. Drenering for skap.

dim	st/frp	NRF nr	artnr	enhet
12 mm	1/50	511 0261	590 48	st
15 mm	1/50	511 0262	590 49	st

Armaturskinne



For montering av plastfixtur og veggfeste. Av varmforsinket stålplate. Inkl 2 stk plastfixturer, art nr 587 14. Monteres på stendere av tre eller stål. Hull for armatur med c/c 150 mm. Hull for avløp D 40 mm.

st/frp	NRF nr	artnr	enhet
1	511 0206	590 30	st

Veggfeste



For batteri. Kan også brukes sammen med armaturskinne. Til dusj og badebatteri med forniklet rosett.

dim	st/frp	NRF nr	artnr	enhet
for 15 mm PEX-rør	1/25	511 0252	590 31	st

Veggfeste



For servant, WC. Kan også brukes sammen med armaturskinne. Til servant, WC o.l. 12 og 15 mm veggfeste brukes sammen med albue 590 39 og T-rør 590 45.

dim	st/frp	NRF nr	artnr	enhet
for 12 mm PEX-rør	1/50	511 0251	590 41	st
for 15 mm PEX-rør	1/50	511 0254	590 46	st

Albue



Til servant, WC. Passer til veggfeste art nr 590 41 og 590 46. Med G 1/2" løs mutter og G 1/2" utv gjenger.

st/frp	NRF nr	artnr	enhet
1/10	511 0271	590 39	st

T-rør



Til servant, WC. Passer til veggfeste art nr 590 41 og 590 46. Med G 1/2" løs mutter og G 1/2" utv gjenger. For avslutning av sidene.

st/frp	NRF nr	artnr	enhet
1	511 0272	590 45	st

Anslutning 1/2



For innbyggingsisterne. Bør anvendes sammen med skjøtemuffe art nr 587 084 og albue art nr 58 361.

st/frp	NRF nr	artnr	enhet
1/50	511 0668	590 21	st

Plastfixtur



Til armaturskinne, art nr 590 30.

dim	st/frp	NRF nr	artnr	enhet
for varerør 25/20	10/100	511 0207	587 14	st

Wirso Fordelerskap

Låsbara fordelerskap benyttes i/på vegg for skjult montering av tappevannsfordeler til rør-i-rør. Ved montering i vegg kan ramme benyttes for pen avslutning til ferdig vegg. 2-delt dør kan leveres separat eller som komplett skap.

Fordelerskap leveres med halvstansede hull, nødvendige halvstansinger slås ut for montering av skapmuffer. Fordelerskapet er beregnet for materledninger/koblingsledninger for dim. 12 - 22 PEX-rør-i-rør. For montering av større materledninger, maks. 2, kan større skapmuffer bestilles (må borres opp).

Skapet leveres med: klammer 4 stk., plastplater 2 stk., dreneringsmuffe 1 stk., tetningsplugg 1 stk., monteringsanvisning, kursoversikt og egenkontroll skjema. Farge RAL 9010.

Leveres i 3 størrelser: **Type 1** 5 kv + 5 vv avstikk, **Type 2** 8 kv + 8 vv avstikk, **Type 3** 12 kv + 12 vv avstikk.

Fordelerskap



For montering av fordeler til rør-i-rør system.

beskrivelse	dim	st/pall	NRF nr	artnr	enhet
Type 1 5kv/5vv	350x350x118mm (hxbxd)	1/44	511 0649	59051	st
Type 2 8kv/8vv	550x500x118mm (hxbxd)	1/20	511 0651	59053	st
Type 3 12kv/12vv	750x500x118mm (hxbxd)	1/16	511 0652	59055	st

Ramme til fordelerskap



Monteres på innfelte fordelerskap for pen avslutning mot vegg.

beskrivelse	dim	st/pall	NRF nr	artnr	enhet
Type 1	445,5x445,5 (hxb)	1/34	511 0656	59052	st
Type 2	550x600 (hxb)	1/16	511 0657	59054	st
Type 3	550x800 (hxb)	1/16	511 0658	59056	st

Skap med frontmontasje



For montering av fordeler til rør-i-rør system med 2-delt dør for montering av materledninger i skapets front.

beskrivelse	dim	st/pall	NRF nr	artnr	enhet
Type 2	550x500x118 (hxbxd)	1/20	511 0663	59077	st

Dør med frontmontasje



Benyttes for innkobling av materledninger i skapets front.

beskrivelse	dim	st/pall	NRF nr	artnr	enhet
Type 1	350x350 (hxb)	1	511 0648	590951	st
Type 2	550x500 (bxb)	1	511 0664	590771	st
Type 3	750x500 (bxb)	1	511 0666	590791	st

Fordelerskap



Leveres komplett med ferdig montert fordeler for 2 KV og 1 VV samt 1/2" uttak i front for tilkobling av servant. Beregnet for PEX-rør 18 x 2,5 mm som tilførselsledninger og PEX-rør 12 x 2 eller 15 x 2,5 mm til utstyr. Inneholder 32 mm 1/1 bønder for avløp til servant, 2 stk tetteplugg og dreneringsmuffe. Skapmuffer og koblingssett bestilles separat. Mål: b = 37,6 cm, h = 24 cm, d = 7,9 cm.

beskrivelse	st/frp	NRF nr	artnr	enhet
fordelerskap 2 VV + 1 KV	1	511 0677	590 73	st
veggdeksel, todelt	1	511 0542	590 732	st

Wirsbo Fordelerskap – Tilbehør

Rørskjuler



Til fordelerskap. Beregnet montert over fordelerskap eller som et deksel til fordeler. Består av 2 stk løse deler som settes i hverandre slik at høyden kan justeres fra 300 til 550 mm. Festes med 4 stk skruer mot vegg og høyden låses med 4 stk skruer i siden. Det leveres også med en plate slik at topp eller bunn kan lukkes.

dim	st/frp	NRF nr	artnr	enhet
550 x 550 x 118 mm	1	511 0679	590 536	st

Skapmuffe til fordelerskap



Skapmuffer monteres i fordelerskap for vannskadesikker tilkobling av rør-i-rør system.

beskrivelse	varerør	st/frp	NRF nr	artnr	enhet
for tilknytting til varerør	25/20	10/100	511 0654	587 084	st
for tilknytting til varerør	28/23	10/100	511 0659	587 087	st
for tilknytting til varerør	34/29	10/250	511 0653	587 085	st
for tilførselsledning	PEX-rør 28 x 4,0/54	1/200	511 0665	587 086	st
Skapmuffe for drenering, ø25		1	511 0667	587088	st
Tetningsplugg til fordelerskap		10/100	511 0672	587093	st

Vegg-gjennomføring



Vegg-gjennomføring for drenering av vann i fordelerskap ved lekkasje.

Monteres i rom med sluk.

Drenering fra fordelerskap legges med ø 25 mm varerør til vegg-gjennomføring.

beskrivelse	st/frp	NRF nr	artnr	enhet
for varerør ø25	1	511 0669	587089	st

Festeskinner, fixering mm

Endetetning



For tetning mellom mediarør og varerør. Av myk PVC.

A-B-L	st/frp	NRF nr	artnr	enhet
15 - 25/20 - 80	1	511 0141	566 50	st
18 - 28/23 - 80	1	511 0144	566 65	st
22 - 34/29 - 80	1	511 0142	566 60	st

Pyntekopp



Til 12 og 15 mm RIR. Benyttes ved rørføring opp av gulv. Kan limes mot gulvbelegg.

beskrivelse	st/frp	NRF nr	artnr	enhet
hvit	1	511 0143	590 26	st
forniklet	1	511 0145	590 29	st

Pynterosett for radiatortilkobling



Forniklede rør [ø 19, 20 mm] og pynterosett med feste, tetting og låsing av varerør ø 25 mm. Monteres for å dekke synlige PEX-rør fra gulv til radiatortilkobling. For PEX-rør 12-16 mm.

c/c	st/frp	NRF nr	artnr	enhet
40 mm	1	836 2155	590 22	st
50 mm	1	836 2157	590 27	st

Tetningsplugger



Mellom varerør og mediarør.

dim	st/frp	NRF nr	artnr	enhet
12 x 2,0 - 25/20 - 25	10	511 0531	590 23	st
15 x 2,5 - 25/20 - 32	10	511 0532	590 24	st
18 x 2,5 - 28/23 - 20	12	511 0534	587 112	st

Galv. vinkel



Av forsinket stålplate.

dim	PEX-rør	varerør	bøyeradius	st/frp	NRF nr	artnr	enhet
12 mm	12 mm		24 mm	50	511 0756	575 12	st
15 mm	15 mm		34 mm	50	511 0758	575 16	st
17 mm	18 mm		65 mm	50	511 0763	575 18	st
25 mm	22 & 25 mm	25/20	120 mm	20	511 0769	575 25	st
32 mm	28 & 32 mm	34/29, 28/23	150 mm	20	511 0773	575 32	st

Gulvfixtur



Av polypropylen, lys grå, for gulvgjennomføring til radiatorer.

Passer til varerør dim 25/20. c/c 40 mm kan endres med distansebiter for hver 5 mm. Leveres i frp inneholdende 10 fixturer og 5 distanser. For rør i rør 15 mm.

st/frp	st/pall	NRF nr	artnr	enhet
10	1000	836 2154	576 50	st

Fixeringsklammer



Av forsinket stålplate. For fiksering av varerør ved trekking av rør i

trebjelkelag. Spikres mot trebjelke eller lignende. Leveres i forpakning av 10 stk. For varerør 25/20, 28/23 og 34/29.

st/frp	NRF nr	artnr	enhet
10	511 0512	580 12	st

Spikeravviser



For 25 mm varerør.

st/frp	NRF nr	artnr	enhet
10	511 0514	580 11	st

Festeskinner, fixering mm

Klammer



For varerør.

beskrivelse	dim	st/frp	frp/krt	NRF nr	artnr	enhet
klammer (halvsadel)	25/20	50	1000	511 0523	581 81	st
sadler	25/20	50	1000	511 0524	581 82	st
sadler	28/23	50	1000	511 0529	581 86	st
sadler	34/29	50	500	511 0525	581 83	st
dobbelsadler	2 x 25/20	50	1000	511 0527	581 85	st

Rekkeklammer



Beregnet for å klamre 25 mm varerør.

beskrivelse	dim	st/frp	NRF nr	artnr	enhet
18 st uttak c/c 33 mm	600 17 32	1	511 0528	581 88	st
12 st uttak c/c 50 mm	600 17 32	1	511 0533	581 89	st

Rørklammer



Benyttes for feste av rør-i-rør på betongdekke.
Nødvendige hull borres og klammer slås direkte i hullet.

beskrivelse	dim	st/frp	NRF nr	artnr	enhet
Enkel	70 x 34 mm	50/1000	511 0543	58195	st
Enkel	90 x 34 mm	50/1000	511 0544	58196	st
Dobbel	70 x 34 mm	50/1000	511 0545	58197	st
Dobbel	90 x 34 mm	50/1000	511 0546	58198	st

Festeskinne til fordeler



For 2- og 3-fordeler. Av forsinket båndstål med klips for montering direkte på vegg.
Variabel c/c-avstand mellom fordelerrør 150 og 225 mm.

par/frp	frp/krt	NRF nr	artnr	enhet
1	25	511 0204	582 06	par

Gulvlist til radiator

Rørlist

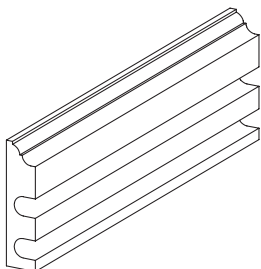

Leveres i natur.

farge	dim	st/frp	NRF nr	artnr	enhet
natur	3900 x 120 x 30 mm	3	836 2972	578 50	st

Rørlist med utsparing



Leveres i natur.

farge	dim	st/frp	NRF nr	artnr	enhet
natur	500 x 120 x 30 mm	3	836 2976	57852	st

Frontpanel

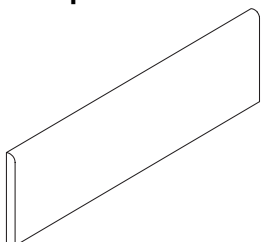

Leveres i natur.

farge	dim	st/frp	NRF nr	artnr	enhet
natur	3900 x 95 x 10 mm	3	836 2974	578 51	st

Dørterskel

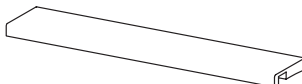

Leveres i natur.

farge	dim	st/frp	NRF nr	artnr	enhet
natur	1000 x 120 x 25 mm	1	836 2975	578 70	st

Innerhjørne Q&E 18

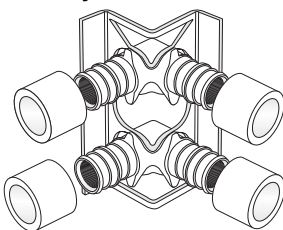

dim	st/frp	NRF nr	artnr	enhet
1200 x 90 x 40 mm	15	836 2979	0231 03 50	st

Ytterhjørne Q&E 18



dim	st/frp	NRF nr	artnr	enhet
1200 x 90 x 40 mm	1	836 2978	0231 03 60	st

Gulvlist til radiator

Dørpassasje Q&E 18

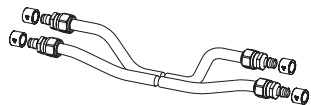

Tilpasset dørterskel art nr 578 70.

dim	st/frp	NRF nr	artnr	enhet
1200 x 90 x 40 mm	1	836 2985	578 80	st

Universalfordeler

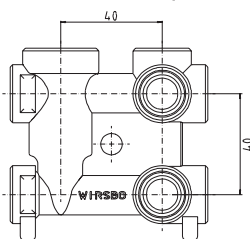
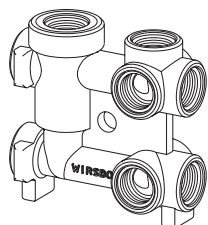

Ekskl. adapter, tilkoblingsrør. plugges.

dim	st/frp	NRF nr	artnr	enhet
80 x 80 x 30 mm	1	836 2981	0495 51 00	st

Fordeler med viderefordeling Q&E 18

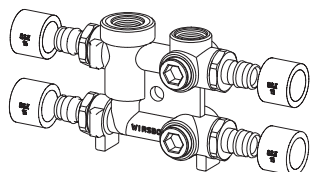

Inkl. 4 stk adaptere, 2 stk tilkoblingsrør, 4 stk plugges.

Benyttes ved avgrening til radiator. Adapter og plugges leveres ferdigmontert.

st/frp	NRF nr	artnr	enhet
1	836 2982	0231 00 40	st

Fordeler med endeavslutning Q&E 18

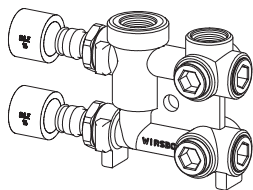

Inkl. 2 stk adaptere, 2 stk tilkoblingsrør, 2 stk plugges.

Benyttes ved siste radiator på rørstrekket. Adaptere og plugges leveres ferdigmontert.

st/frp	NRF nr	artnr	enhet
1	836 2983	0231 02 40	st

Vinkelbue Q&E 18

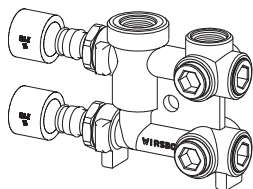

Inkl. 4 stk adaptere, 6 stk plugges. Adaptere og plugges leveres ferdigmontert.

st/frp	NRF nr	artnr	enhet
1	836 2984	0231 03 40	st

Tilkoblingsrør

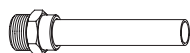

Hvitlakkert 12 mm rør. Lengde 300 mm.

st/frp	NRF nr	artnr	enhet
1	836 2988	0495 15 01	st

Verktøy

Q&E Ekspansjonsverktøy Med koffert.

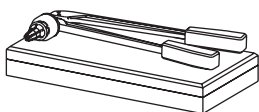

st/frp	NRF nr	artnr	enhet
1	511 1091	0023 05 26	st

Ekspansjonshoder

Art nr 0023 05 31 kun til koblinger for trykkslanger.

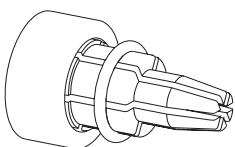

dim	st/frp	NRF nr	artnr	enhet
12 mm	1	511 1081	0023 05 31	st
15 mm	1	511 1082	0023 05 11	st
18 mm	1	511 1083	0023 05 09	st
22 mm	1	511 1084	0023 05 10	st
28 mm	1	511 1085	0023 05 05	st

Hydrauliske.

dim	st/frp	NRF nr	artnr	enhet
H 22 mm	1	511 1086	0023 05 91	st
H 28 mm	1	511 1087	0023 05 93	st
H 32 mm	1	511 1088	0023 05 94	st

Smøremiddel

Til ekspansjonsverktøy.



st/frp	NRF nr	artnr	enhet
1	511 1079	0023 05 49	st

Hylster

Til ekspansjonsverktøy.

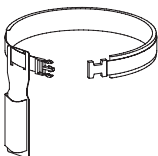

beskrivelse	st/frp	NRF nr	artnr	enhet
hylster	1	511 1099	0100 05 34	st
belte	1	511 1098	0100 64 21	st

Q&E Ekspansjonsverktøy hydraulisk

230 V, 3 A.

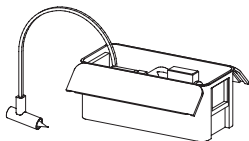

st/frp	NRF nr	artnr	enhet
1	511 1092	0023 05 80	st

Q&E Ekspansjonsverktøy batteridrevet

230 V, 3 A.



beskrivelse	st/frp	NRF nr	artnr	enhet
Verktøy, 2 batterier, lader	1	511 1089	0724 01 20	st

Verktøy

Accu kroken



Beltfeste/-krok for Q&E batteridrevet ekspansjonsverktøy..

beskrivelse	st/frp	NRF nr	artnr	enhet
Accu kroken	1	511 0549	00230600	st

PEX saks



For vinkelrett og gradefri kapping av Wirsbo PEX-rør 12-28 mm..

beskrivelse	st/frp	NRF nr	artnr	enhet
Maks. 28 mm	1	511 0547	00214018	st
Maks. 40 mm	1	511 0548	00214085	st

Kombitang



For vinkelrett og gradefri kapping av Wirsbo-PEX-rør 12 - 20 mm och varerør dim 25/20.

st/frp	NRF nr	artnr	enhet
1	836 3620	588 02	st

Nøkkel for veggboкс



For montering av låsering i veggboкс.

NRF nr	artnr	enhet
511 0276	581 095	st

Avskjæringsverktøy



For fresing av veggboкс på utsiden av vegg.

st/frp	NRF nr	artnr	enhet
1	511 0607	590 76	st

Bits for veggboкс



Bits tilpasset skruer for veggboкс..

beskrivelse	st/frp	NRF nr	artnr	enhet
PZ 2, L = 70 mm	1	511 0429	59898	st

Bøyemal

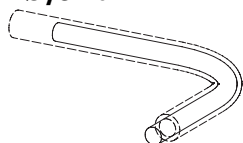

For innv støtte ved varmbøyning av Wirsbo-PEX-rør. Materiale: Massiv gummi.

dim	lengde	st/frp	NRF nr	artnr	enhet
15 x 2,5 mm	500 mm	1	511 0603	588 50	st
18 x 2,5 mm	500 mm	1	511 0604	588 51	st

Monteringsverktøy



For veggboкс 2002. For klemring art nr 574 23.

st/frp	NRF nr	artnr	enhet
1	511 0428	574 20	st

Verktøy for spikeravviser



For 25 mm varerør.

st/frp	NRF nr	artnr	enhet
1	511 0515	580 111	st

Ecoflex Fjernvarmesystem



Kulvertrør

Ecoflex Thermo Twin Wirsbo-*eval*PEX-rør

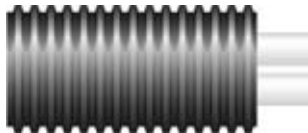

0,6 MPa, 95 °C er et oksygendiffusjonstett rør. Benyttes i tradisjonelle varmesystem. Kan leveres i eksakte lengder.

L maks	dim PEX	dim mantel	NRF nr	artnr	enhet
200	2 x 25 x 2,3 mm	128 mm	836 0501	722 251	m
200	2 x 25 x 2,3 mm	160 mm	836 0502	72 225	m
200	2 x 32 x 3,0 mm	160 mm	836 0503	72 232	m
200	2 x 40 x 3,7 mm	160 mm	836 0504	72 240	m
100	2 x 50 x 4,6 mm	200 mm	836 0505	72 250	m
100	2 x 63 x 5,8 mm	200 mm	836 0506	72 263	m

Ecoflex Thermo Single Wirsbo-*eval*PEX-rør

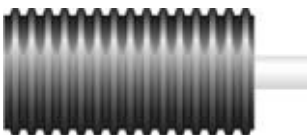

0,6 MPa, 95 °C er et oksygendiffusjonstett rør. Benyttes i tradisjonelle varmesystem. Kan leveres i eksakte lengder.

L maks	dim PEX	dim mantel	NRF nr	artnr	enhet
200	40 x 3,7 mm	160 mm	836 0511	72 140	m
200	50 x 4,6 mm	160 mm	836 0512	72 150	m
200	63 x 5,8 mm	160 mm	836 0513	72 163	m
100	75 x 6,9 mm	200 mm	836 0514	72 175	m
100	90 x 8,2 mm	200 mm	836 0515	72 190	m
100	110 x 10 mm	200 mm	836 0516	721 110	m

Ecoflex Aqua Twin Wirsbo-PEX-rør

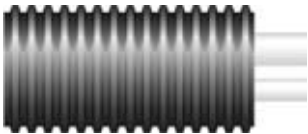

1,0 MPa, 70 °C er et oksygendiffusjonstett rør. Benyttes i tappevannsystem til varmtvann og varmtvann sirkulasjon. Kan leveres i eksakte lengder.

L maks	dim PEX	dim mantel	NRF nr	artnr	enhet
200	28 x 4,0 / 18 x 2,5 mm	128 mm	836 0521	71 22 818	m
200	32 x 4,4 / 18 x 2,5 mm	160 mm	836 0522	71 23 218	m
200	40 x 5,5 / 28 x 4,0 mm	160 mm	836 0523	71 24 028	m
200	50 x 6,9 / 32 x 4,4 mm	160 mm	836 0524	71 25 032	m

Ecoflex Aqua Single Wirsbo-PEX-rør

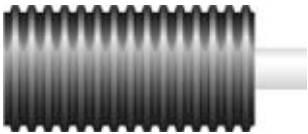

1,0 MPa, 70 °C er et oksygendiffusjonstett rør. Benyttes i tappevannsystem til varmt- eller kaldtvann forsyning. Kan leveres i eksakte lengder.

L maks	dim PEX	dim mantel	NRF nr	artnr	enhet
200	28 x 4,0 mm	128 mm	836 0531	71 128	m
200	32 x 4,4 mm	128 mm	836 0532	71 132	m
200	40 x 5,5 mm	160 mm	836 0533	71 140	m
200	50 x 6,9 mm	160 mm	836 0534	71 150	m
200	63 x 8,7 mm	160 mm	836 0535	71 163	m

Ecoflex Quattro Wirsbo-*eval*PEX-rør Wirsbo-PEX-rør

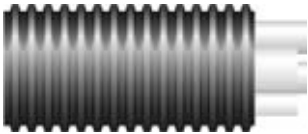

Varme tur og retur, samt varmtvann og sirkulasjon i samme mantel. Kan leveres i eksakte lengder.

L maks	dim PEX	dim mantel	NRF nr	artnr	enhet
200	2 x 25 / 28 + 18 mm	160 mm	836 0541	70 42 528	m
200	2 x 32 / 28 + 18 mm	160 mm	836 0542	70 43 228	m
200	2 x 32 / 32 + 18 mm	160 mm	836 0543	70 43 232	m
100	2 x 40 / 40 + 28 mm	200 mm	836 0544	70 44 040	m

Ecoflex Pelm rør



PEH-rør, 1,0 MPa. Benyttes til varmepumpe. Installasjon fra borrehull til teknisk rom. Kan leveres i eksakte lengder.

L maks	dim PEX	dim mantel	NRF nr	artnr	enhet
200	2 x 40 x 37 mm	128 mm	836 0551	790 01	m

Skjøt

Skjøt

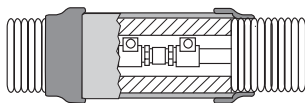

Isolering av polyetenscum med mantelrør og krympemansjett, ekskl. WIPEX kobling.

	dim mantel	NRF nr	artnr	enhet
	128 mm	836 0561	73 128	st
	160 mm	836 0562	73 160	st
	200 mm	836 0563	73 200	st

T-skjøt 200/128 mm

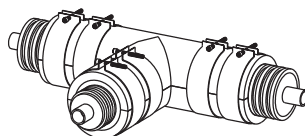

T-sadel av PEX-skum. Mellomringer benyttes for å gå ned en dimensjon på mantelrøret. Leveres med 2 stk. mellomring 160/128 mm, samt 6 stk. spennbånd 200 mm.

	dy/di	dim mantel	NRF nr	artnr	enhet
	250 / 200 mm	200 mm	836 0571	74 200	st

T-skjøt 160/128 mm

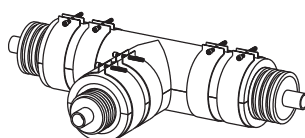

T-sadel av PEX-skum. Mellomringer benyttes for å gå ned en dimensjon på mantelrøret. Leveres med 2 stk. mellomring 160/128 mm, samt 6 stk. spennbånd 160 mm.

	dy/di	dim mantel	NRF nr	artnr	enhet
	200 / 160 mm	160 mm	836 0572	74 160	st

T-skjøt 128 mm

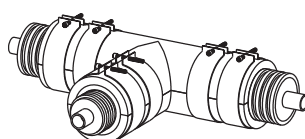

T-sadel av PEX-skum. Leveres med 6 stk. spennbånd 128 mm.

	dy/di	dim mantel	NRF nr	artnr	enhet
	170 / 128 mm	128 mm	836 0573	74 128	st

Tilbehør

Innstøpningsring



SBR-gummi med slangeklemme i alusink.

dy/di	dim mantel	NRF nr	artnr	enhet
170 / 125 mm	128 mm	836 0581	751 128	st
205 / 160 mm	160 mm	836 0582	751 160	st
255 / 200 mm	200 mm	836 0583	751 200	st

Bøyefikstur

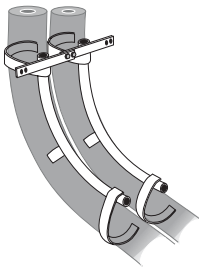

Benyttes til å låse røret i 90° opp av grunn inn under bygget. Plasseringen blir eksakt når flere rør kommer opp inntil hverandre. Flere bøyefiksturer kan monteres sammen.

beskrivelse	dim mantel	NRF nr	artnr	enhet
radie 600 mm	160 mm	836 0591	771 660	st
radie 800 mm	160 mm	836 0592	771 680	st
radie 1000 mm	160 mm	836 0593	771 61 00	st
radie 1200 mm	160 mm	836 0594	771 61 20	st
radie 1000 mm	200 mm	836 0595	77 20 100	st
radie 1200 mm	200 mm	836 0596	77 20 120	st

Koblingsbrønn

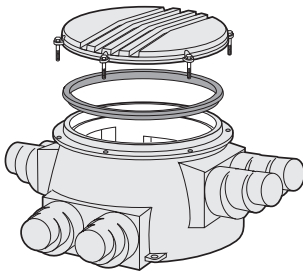

Polyeten. Inklusive lokk, ø 800.

beskrivelse	NRF nr	artnr	enhet
T-brønn	836 0631	7865	st
X-brønn	836 0632	78 661	st

Krympbar endetetning med o-ring.



Varmluft eller myk gassflamme benyttes.

dy/di	NRF nr	artnr	enhet
28 / 128 mm	836 0601	78 128	st
32 / 128 mm	836 0602	78 132	st
40 / 160 mm	836 0603	78 140	st
50 / 160 mm	836 0604	78 150	st
63 / 160 mm	836 0605	78 163	st
75 / 200 mm	836 0606	78 175	st
90 / 200 mm	836 0607	78 190	st
110 / 200 mm	836 0608	781 110	st
(uten o-ring) 2 x 25 / 128 mm	836 0609	762 251	st
2 x 25 – 28 + 18 / 160 mm	836 0611	78 42 528	st
2 x 32 – 28 + 18 / 160 mm	836 0612	78 43 228	st
2 x 32 – 32 + 18 / 160 mm	836 0613	78 43 232	st
2 x 40 – 40 + 28 / 200 mm	836 0614	78 44 040	st
2 x 25 / 160 mm	836 0615	78 225	st
2 x 32 / 160 mm	836 0616	78 232	st
2 x 40 / 160 mm	836 0617	78 240	st
2 x 50 / 200 mm	836 0618	78 250	st
2 x 40 – 50 – 63 / 200 mm	836 0625	782405063	st
28 + 18 / 128 mm	836 0619	782 818	st
32 + 18 / 160 mm	836 0621	783 218	st
40 + 28 / 160 mm	836 0622	784 028	st
50 + 32 / 160 mm	836 0623	785 032	st
PELM 2 x 40 / 128 mm	836 0624	78 24 01	st

Tilbehør

Krympemansjetter for brønnstusser



	dim mantel	NRF nr	artnr	enhet
	128 mm	836 0641	78 671	st
	160 mm	836 0642	78 681	st
	200 mm	836 0643	78 691	st

Krympematte og låsebånd

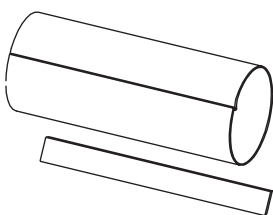

For reparasjon av skadet kulvertmantel.

dim	dim mantel	NRF nr	artnr	enhet
l = 500 mm, b = 640 mm	128 mm	836 0651	7901	st
l = 700 mm, b = 640 mm	160 mm	836 0652	7902	st
l = 800 mm, b = 640 mm	200 mm	836 0653	7903	st

Wirsbo Kobling – WIPEX



Wipex-Koblinger, trykk-klasse 6 – Varme

WIPEX-koblinger er beregnet for normal vannkvalitet i varmeinstallasjoner. Tetting mellom koblingsdeler og WIPEX-rørdeler skjer med hjelp av o-ringer, hamp i kombinasjon med linolje eller annen egnet gjengepasta. Benytt ikke andre o-ringer enn de som blir levert sammen med rørdelene.

Koblinger



Produsert i avsinkningsherdet messing.

PEX-rør	tilkobl	NRF nr	artnr	enhet
25 x 2,3 mm	25 / 1"	836 2403	582 55	st

WIPEX 5



Innvendig hylse i avsinkningsherdet messing. Klemhylse i rødgods. Sekskantskrue og mutter i syrefast stål.

PEX-rør	tilkobl	NRF nr	artnr	enhet
32 x 3,0 mm	25 / 1"	836 2406	64 02 81	st
40 x 3,7 mm	32 / 1 1/4"	836 2391	64 02 82	st
50 x 4,6 mm	32 / 1 1/4"	836 2392	64 02 83	st
63 x 5,8 mm	50 / 2"	836 2393	64 02 84	st
75 x 6,9 mm	50 / 2"	836 2394	64 02 85	st
90 x 8,2 mm	80 / 3"	836 2395	64 02 86	st
110 x 10 mm	80 / 3"	836 2396	64 02 87	st

Wipex-Koblinger, trykk-klasse 10 – Tappevann

WIPEX-koblinger er beregnet for normal vannkvalitet i tappevann. Tetting mellom koblingsdeler og WIPEX-rørdeler skjer med hjelp av o-ringer, hamp i kombinasjon med linolje eller annen egnet gjengepasta. Benytt ikke andre o-ringer enn de som blir levert sammen med rørdelene.

Koblinger



Produsert i avsinkingsherdet messing.

PEX-rør	tilkobl	NRF nr	artnr	enhet
18 x 2,5 mm	20 / 3/4"	836 0661	582 50	st
18 x 2,5 mm	25 / 1"	836 0662	582 70	st
28 x 4,0 mm	25 / 1"	836 0663	582 60	st

WIPEX 5



Innvendig hylse i avsinkingsherdet messing. Klemhylse og umbrakoskrue i syrefast stål.

PEX-rør	tilkobl	NRF nr	artnr	enhet
32 x 4,4 mm	25 / 1"	511 0374	64 02 91	st
40 x 5,5 mm	32 / 1 1/4"	511 0375	64 02 92	st
50 x 6,9 mm	50 / 1 1/4"	511 0376	64 02 93	st
63 x 8,7 mm	50 / 2"	511 0377	64 02 94	st

Rørdeler

Muffe



Materiale av rødgods med innvendige gjenger.

	tilkobl	NRF nr	artnr	enhet
	25 / 1"	836 2412	641 25	st
	32 / 1 1/4"	836 0681	641 32	st
	50 / 2"	836 0682	641 50	st
	80 / 3"	836 0683	641 80	st

Vinkel



Materiale av rødgods med innvendige gjenger.

	tilkobl	NRF nr	artnr	enhet
	25 / 1"	836 2411	642 25	st
	32 / 1 1/4"	836 0691	642 32	st
	50 / 2"	836 0692	642 50	st
	80 / 3"	836 0693	642 80	st

T-rør



Materiale av rødgods med innvendige gjenger.

	tilkobl	NRF nr	artnr	enhet
	25 / 1"	836 2413	643 25	st
	32 / 1 1/4"	836 0701	643 32	st
	50 / 2"	836 0702	643 50	st
	80 / 3"	836 0703	643 80	stk

Nippel



Materiale av rødgods med utvendige gjenger.

	tilkobl	NRF nr	artnr	enhet
	25 x 25 / 1" x 1"	836 0711	61 25 25	st
	32 x 25 / 1 1/4" x 1"	836 0712	61 32 25	st
	32 x 32 / 1 1/4" x 1 1/4"	836 0713	61 32 32	st
	50 x 25 / 2" x 1"	836 0714	61 50 25	st
	50 x 32 / 2" x 1 1/4"	836 0715	61 50 32	st
	50 x 50 / 2" x 2"	836 0716	61 50 50	st
	80 x 25 / 3" x 1"	836 0717	61 80 25	st
	80 x 32 / 3" x 1 1/4"	836 0718	61 80 32	st
	80 x 50 / 3" x 2"	836 0719	61 80 50	st
	80 x 80 / 3" x 3"	836 0721	61 80 80	st

Overgangsnippel



Materiale av rødgods med inn- og utvendige gjenger.

	tilkobl	NRF nr	artnr	enhet
	32 x 25 / 1 1/4" x 1"	836 0731	62 32 25	st
	40 x 32 / 1 1/2" x 1 1/4"	836 0732	62 40 32	st
	50 x 25 / 2" x 1"	836 0733	62 50 25	st
	50 x 32 / 2" x 1 1/4"	836 0734	62 50 32	st
	65 x 50 / 2 1/2" x 2"	836 0735	62 65 50	st
	80 x 25 / 3" x 1"	836 0736	62 80 25	st
	80 x 32 / 3" x 1 1/4"	836 0737	62 80 32	st
	80 x 50 / 3" x 2"	836 0738	62 80 50	st
	100 x 80 / 4" x 3"	836 0739	62 99 80	st

Flens



Materiale av rødgods med innvendige gjenger.

	tilkobl	NRF nr	artnr	enhet
	25 / 1"	836 0751	644 25	st
	32 / 1 1/4"	836 0752	644 32	st
	40 / 1 1/2"	836 0753	644 40	st
	50 / 2"	836 0754	644 50	st
	65 / 2 1/2"	836 0755	644 65	st
	80 / 3"	836 0756	644 80	st
	100 / 4"	836 0757	644 99	st

Rørdeler

Overgangsmuffe



Materiale av rødgods med inn- og utvendige gjenger.

	tilkobl	NRF nr	artnr	enhet
	25 / 1"	836 0761	67 25 25	st
	32 / 1 1/4"	836 0762	67 32 32	st
	50 / 2"	836 0763	67 50 50	st
	80 / 3"	836 0764	67 80 80	st

O-ring



Materiale av EPDM.

	tilkobl	NRF nr	artnr	enhet
	35 x 3,0 / 25 - 1"	836 0771	654 25	st
	43,5 x 3,0 / 32 - 1 1/4"	836 0772	654 32	st
	49,5 x 3,0 / 40 - 1 1/2"	836 0773	654 40	st
	61,9 x 3,53 / 50 - 2"	836 0774	654 50	st
	77,4 x 3,6 / 65 - 2 1/2"	836 0775	654 65	st
	90,0 x 4,0 / 80 - 3"	836 0776	654 80	st
	115,3 x 4,2 / 100 - 4"	836 0777	654 99	st

Wirsbo Snøsmeltesystem MELTAWAY



Meltaway System

Silanforntede PEX-rør til bruk i hovedsak til snøsmelleanlegg, men kan også benyttes til gulvvarme i store haller. Anlegg med Meltaway rør må alltid kobles opp mot en varmeveksler. Legges normalt med c/c 250 mm i lengder opp til 200 m [50 m²] per sløyfe. Til systemet leveres PEH fordelere som kan spesiallages tilpasset prosjektet. Disse leveres kun med plastkoblinger uten ventiler og kan graves ned i bakken.

Meltaway PEX-rør



Leveres i hele kveiler, men kan kappes mot pristillegg.

	dim	lengde	NRF nr	artnr	enhet
	25 x 2,3 mm	920 m	860 1806	2000 033	m
	25 x 2,3 mm	1020 m	860 1809	2000 035	st

Meltaway PEX-rør



Leveres i kveil, div. lengder, kapp.

	dim	NRF nr	artnr	enhet
	25 x 2,3 mm	860 1811	2000 040	m

ROSEX Skjøteunion



Reparasjonsmuffe for skjøting av rør ved uhell eller skade på rør. Husk å fase og smøre rørendene før montering.

	dim	NRF nr	artnr	enhet
	kort, 25 x 2,3 mm	860 1831	211 10 25	st
	lang, 25 x 2,3 mm	860 1826	211 13 26	st

Koblingssett

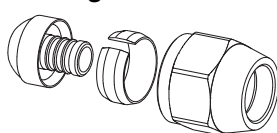

Ved bruk av WGF-fordeler.

	dim	NRF nr	artnr	enhet
	25 x 2,3 mm – M 34	511 0372	583 11	st

Overgangsnippel

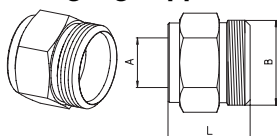

Ved bruk av WGF fordeler.

	dim	NRF nr	artnr	enhet
	M 34 x 3/4"	511 0555	583 41	st

Distansemat PEH



Benyttes for å holde rørene med riktig senteravstand [c/c 250 mm] ved utlegging av rør. Fjernes fortløpende under omfylling av rørene. Mest benyttet når rør omfylles med grus/subbus.

	utf	lengde	NRF nr	artnr	enhet
	c/c 250 mm	1 m	860 1812	211 40 30	st

Fordelingsrør, enkel



PEH fordelerrør med 12 avstikk c/c 500 tilpasset ø 25x2,3 Meltaway PEX-rør. Kan leveres komplett med ønskede antall avstikk og endekappe mot pristillegg.

	utf	dim	lengde	NRF nr	artnr	enhet
	c/c 500 mm	75 mm	6 m	860 1813	210 26 10	st
	c/c 500 mm	110 mm	6 m	860 1814	210 26 20	st

Fordelingsrør, dobbel



PEH fordelerrør med 24 avstikk c/c 500 tilpasset ø 25x2,3 Meltaway PEX-rør. Kan leveres komplett med ønskede antall avstikk og endekappe mot pristillegg.

	utf	dim	lengde	NRF nr	artnr	enhet
	c/c 500 mm	75 mm	6 m	860 1815	210 26 40	st
	c/c 500 mm	110 mm	6 m	860 1816	210 26 50	st

Meltaway System

Fordelingsrør, enkel



PEH fordelerrør med 40 avstikk c/c 150 tilpasset \varnothing 25x2,3 Meltaway PEX-rør.
Kan leveres komplett med ønskede antall avstikk og endekappe mot pristillegg.

utf	dim	lengde	NRF nr	artnr	enhet
c/c 150 mm	75 mm	6 m	860 1817	210 27 00	st
c/c 150 mm	110 mm	6 m	860 1818	210 27 10	st

Overgang PEH



Reduksjon som settes på enden av PEH fordeler.

dim	NRF nr	artnr	enhet
75 x 50 mm	860 1819	210 60 21	st

Propp PEH



Endekappe til PEH fordelerrør.

dim	NRF nr	artnr	enhet
110 / 75 mm	860 1821	210 70 31	st

Bøyemal



Benyttes for å sikre buene på sløfene, slik at de holdes på plass med riktig radius.

NRF nr	artnr	enhet
860 1822	211 41 11	st

Haspel Meltaway



Forenkler utleggingen ved store kveiler, kan også benyttes til gulvvarmerør.

utf	NRF nr	artnr	enhet
kraftig utførelse	860 1823	290 08	st
enkel utførelse	860 1824	290 09	st

Festeskinne PEH



T-modell. Benyttes ved innstøping av rør, i stedet for å binde rør til armeringsnett.

utf	lengde	NRF nr	artnr	enhet
c/c 250 mm	3 m	860 1825	211 40 31	st

Unipipe System

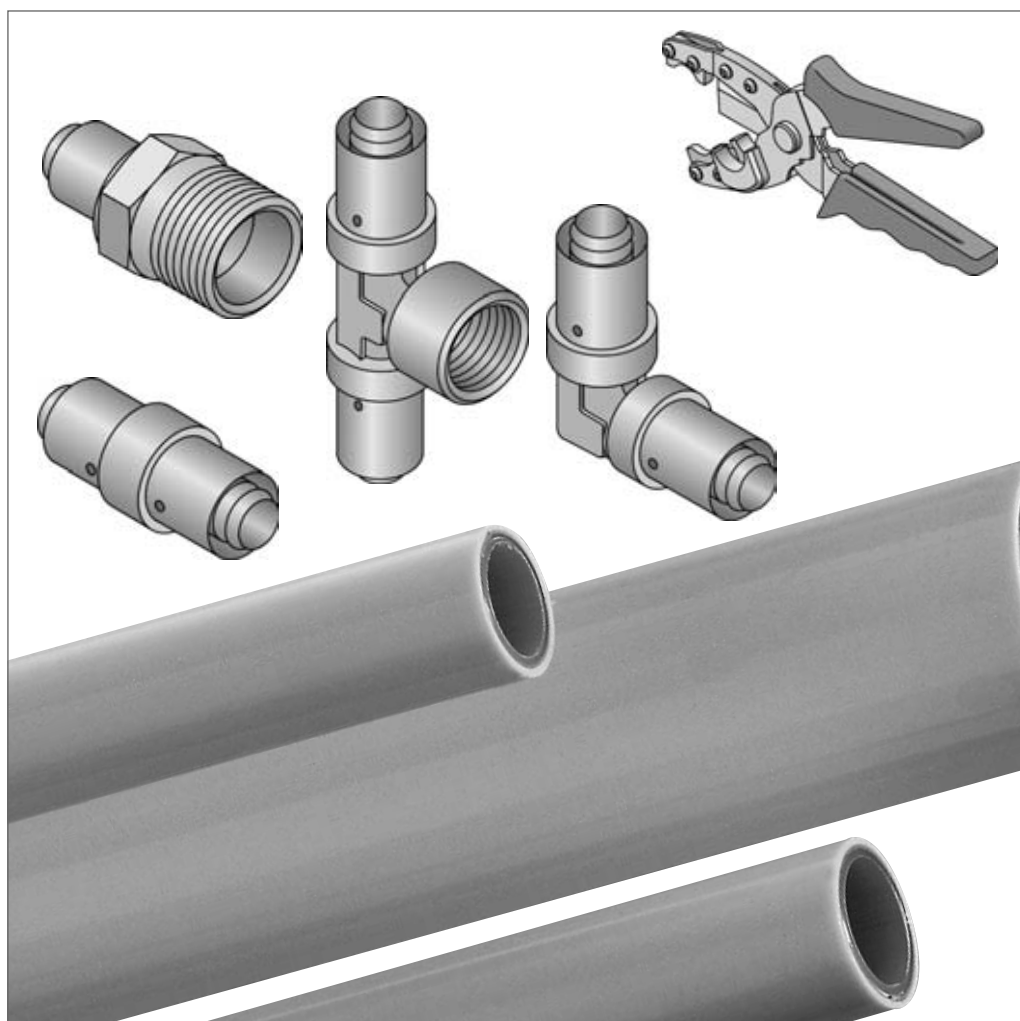

Rør

For varme, kjøling, sentralvarmeanlegg. PN 10, maks. 95°C

Leveres i kveil



Hvite i kveil.

dim	m/frp	NRF nr	artnr	enhet
16 x 2 mm	200	507 1314	700160	m
16 x 2 mm	500	507 1316	700166	m
20 x 2,25 mm	100	507 1321	700200	m
25 x 2,5 mm	50	507 1323	700250	m
32 x 3 mm	50	507 1325	700320	m

Leveres i lengder



Hvite, rette lengder à 5 m.

dim	m/frp	NRF nr	artnr	enhet
16 x 2 mm	125	507 1332	710160	m
20 x 2,25 mm	85	507 1336	710200	m
25 x 2,5 mm	50	507 1338	710250	m
32 x 3 mm	30	507 1341	710320	m
40 x 4 mm	20	507 1343	710400	m
50 x 4,5 mm	20	507 1345	710500	m
63 x 6 mm	15	507 1347	710630	m

Presskoblinger DR

Avsinkingsherdet messing – DR

Rett nippel med utvendig gjenge



Forkrommet messing med presskappe av rustfritt stål.

dim	st/frp	NRF nr	artnr	enhet
16 mm x 3/8" DR	10	507 1351	9022121	st
16 mm x 1/2" DR	10	507 1352	9022201	st
20 mm x 1/2" DR	10	507 1353	9042201	st
20 mm x 3/4" DR	10	507 1354	9042301	st
20 mm x 1" DR	10	507 1355	9042401	st
25 mm x 3/4" DR	10	507 1356	9052301	st
25 mm x 1" DR	10	507 1357	9052401	st
32 mm x 1" DR	10	507 1358	9062401	st
32 mm x 1 1/4" DR	10	507 1359	9062501	st
40 mm x 1 1/4" DR	5	507 1361	9072501	st
50 mm x 1 1/2" DR	3	507 1363	9082601	st
63 mm x 2" DR	3	507 1365	7903011	st

Albue 90°



Forkrommet messing med presskappe av rustfritt stål.

dim	st/frp	NRF nr	artnr	enhet
16 x 16 mm DR	10	507 1372	9121201	st
20 x 20 mm DR	10	507 1374	9141401	st
25 x 25 mm DR	10	507 1376	9151501	st
32 x 32 mm DR	10	507 1375	9161601	st
40 x 40 mm DR	5	507 1373	9171701	st
50 x 50 mm DR	3	507 1378	9181801	st
63 x 63 mm DR	2	507 1379	7913011	st

T-rør



Forkrommet messing med presskappe av rustfritt stål.

dim	st/frp	NRF nr	artnr	enhet
16 x 16 x 16 mm DR	10	507 1382	9321221	st
20 x 20 x 20 mm DR	10	507 1383	9341441	st
25 x 25 x 25 mm DR	10	507 1384	9351551	st
32 x 32 x 32 mm DR	10	507 1963	9361661	st
40 x 40 x 40 mm DR	10	507 1965	9371771	st
50 x 50 x 50 mm DR	10	507 1967	9381881	st
63 x 63 x 63 mm DR	2	507 1262	7933011	st
16 x 20 x 16 mm DR	10	507 1388	9321421	st
20 x 16 x 16 mm DR	10	507 1389	9341221	st
20 x 16 x 20 mm DR	10	507 1391	9341241	st
20 x 20 x 16 mm DR	10	507 1392	9341421	st
25 x 16 x 16 mm DR	10	507 1393	9351221	st
25 x 16 x 25 mm DR	10	507 1394	9351251	st
25 x 20 x 20 mm DR	10	507 1395	9351441	st
25 x 20 x 25 mm DR	10	507 1396	9351451	st
25 x 32 x 25 mm DR	10	507 1251	9351651	st
32 x 16 x 32 mm DR	10	507 1252	9361261	st
32 x 20 x 32 mm DR	10	507 1253	9361461	st
32 x 25 x 25 mm DR	10	507 1961	9361551	st
32 x 25 x 32 mm DR	10	507 1962	9361561	st
32 x 50 x 32 mm DR	10	507 1254	9361861	st
40 x 20 x 40 mm DR	5	507 1255	9371471	st
40 x 25 x 40 mm DR	10	507 1964	9371571	st
40 x 32 x 32 mm DR	5	507 1256	9371661	st
40 x 32 x 40 mm DR	5	507 1257	9371671	st
50 x 40 x 50 mm DR	5	507 1258	9381781	st
50 x 25 x 50 mm DR	10	507 1966	9381581	st
63 x 25 x 63 mm DR	5	507 1259	7933051	st
63 x 40 x 63 mm DR	5	507 1261	7933031	st

Presskoblinger DR

Avsinkingsherdet messing – DR

Skjøtemuffe, reduksjon



Forkrommet messing med presskappe av rustfritt stål.

dim	st/frp	NRF nr	artnr	enhet
16 x 16 mm DR	10	507 1402	9421201	st
20 x 16 mm DR	10	507 1403	9441201	st
20 x 20 mm DR	10	507 1404	9441401	st
25 x 16 mm DR	10	507 1408	9451201	st
25 x 20 mm DR	10	507 1409	9451401	st
25 x 25 mm DR	10	507 1412	9451501	st
32 x 20 mm DR	10	507 1511	9461401	st
32 x 32 mm DR	10	507 1414	9461601	st
32 x 25 mm DR	10	507 1413	9461501	st
40 x 25 mm DR	5	507 1512	9471501	st
40 x 40 mm DR	5	507 1416	9471701	st
40 x 32 mm DR	5	507 1417	9471601	st
50 x 40 mm DR	3	507 1513	9481701	st
50 x 50 mm DR	3	507 1418	9481801	st
50 x 32 mm DR	3	507 1419	9481601	st
63 x 40 mm DR	3	507 1514	7943031	st
63 x 50 mm DR	3	507 1515	7943021	st
63 x 63 mm DR	3	507 1415	7943011	st

Presskobling med løpende mutter og planpakning

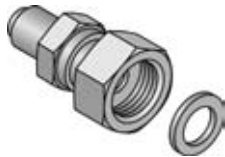

Forkrommet messing med presskappe av rustfritt stål.

dim	st/frp	NRF nr	artnr	enhet
16 mm x 1/2" DR	10	507 1422	9525201	st
16 mm x 3/4" DR	10	507 1424	9525301	st
20 mm x 3/4" DR	10	507 1426	9545301	st
25 mm x 1" DR	10	507 1428	9555401	st
20 mm x 1/2" DR	10	507 1421	9545201	st
32 mm x 1 1/4" DR	10	507 1423	9565501	st
40 mm x 1 1/2" DR	5	507 1425	9575601	st
50 mm x 2" DR	3	507 1427	9585701	st

Rett nippel med innvendig gjenge



Forkrommet messing med presskappe av rustfritt stål.

dim	st/frp	NRF nr	artnr	enhet
16 mm x 1/2" DR	10	507 1891	9023201	st
20 mm x 3/4" DR	10	507 1893	9043301	st
20 mm x 1" DR	10	507 1895	9043401	st
25 mm x 3/4" DR	10	507 1897	9053301	st
25 mm x 1" DR	10	507 1899	9053401	st

Albue 90° med utvendig gjenge



Forkrommet messing med presskappe av rustfritt stål.

dim	st/frp	NRF nr	artnr	enhet
16 mm x 3/8" DR	10	507 1903	9122101	st
16 mm x 1/2" DR	10	507 1902	9122201	st
20 mm x 3/4" DR	10	507 1904	9142301	st
25 mm x 3/4" DR	10	507 1906	9152301	st
32 mm x 1" DR	10	507 1907	9162401	st

Presskoblinger DR

Avsinkingsherdet messing – DR

Albue 90° med innvendig gjenge



Forkrommet messing med presskappe av rustfritt stål.

dim	st/frp	NRF nr	artnr	enhet
16 mm x 1/2" DR	10	507 1912	9123201	st
20 mm x 1/2" DR	10	507 1914	9143201	st
20 mm x 3/4" DR	10	507 1916	9143301	st
25 mm x 3/4" DR	10	507 1918	9153301	st

Albue 45°



Forkrommet messing med presskappe av rustfritt stål.

dim	st/frp	NRF nr	artnr	enhet
40 x 40 mm DR	5	507 1429	9271701	st
50 x 50 mm DR	3	507 1431	9281801	st
63 x 63 mm DR	2	507 1437	7923011	st

T-rør med utvendig gjenge



Forkrommet messing med presskappe av rustfritt stål.

dim	st/frp	NRF nr	artnr	enhet
16 mm x 1/2" x 16 DR	10	507 1932	9322221	st
25 mm x 3/4" x 25 DR	10	507 1934	9352351	st
25 mm x 1" x 25 DR	10	507 1936	9352451	st

T-rør med innvendig gjenge



Forkrommet messing med presskappe av rustfritt stål.

dim	st/frp	NRF nr	artnr	enhet
16 mm x 1/2" x 16 DR	10	507 1942	9323221	st
20 mm x 1/2" x 20 DR	10	507 1944	9343241	st
20 mm x 3/4" x 20 DR	10	507 1946	9343341	st
25 mm x 1/2" x 25 DR	10	507 1948	9353251	st
25 mm x 3/4" x 25 DR	10	507 1951	9353351	st
32 mm x 3/4" x 32 DR	10	507 1971	9363361	st
40 mm x 3/4" x 40 DR	5	507 1972	9373371	st
50 mm x 1" x 50 DR	3	507 1973	9383481	st

Overgang til kobber



Forkrommet messing med presskappe av rustfritt stål.

dim	st/frp	NRF nr	artnr	enhet
U16 x 10 mm CU DR	10	507 1432	9821041	st
U16 x 12 mm CU DR	10	507 1434	9821241	st
U16 x 15 mm CU DR	10	507 1431	9020321	st
U20 x 18 mm CU DR	10	507 1435	9040371	st
U25 x 22 mm CU DR	10	507 1436	9050421	st

Presskoblinger

Rett nippel med utvendig gjenge



Forkrommet messing med presskappe av rustfritt stål.

dim	st/frp	NRF nr	artnr	enhet
16 mm x 1/2"	10	507 1444	902220	st
20 mm x 1/2"	10	507 1451	904220	st
20 mm x 3/4"	10	507 1453	904230	st
20 mm x 1"	10	507 1455	904240	st
25 mm x 3/4"	10	507 1457	905230	st
25 mm x 1"	10	507 1459	905240	st
32 mm x 1"	10	507 1462	906240	st
32 mm x 1 1/4"	10	507 1464	906250	st
40 mm x 1 1/4"	5	507 1466	907250	st
50 mm x 1 1/2"	3	507 1468	908260	st
63 mm x 2"	3	507 1471	790301	st

Rett nippel med innvendig gjenge



Forkrommet messing med presskappe av rustfritt stål.

dim	st/frp	NRF nr	artnr	enhet
16 mm x 1/2"	10	507 1484	902320	st
20 mm x 3/4"	10	507 1493	904330	st
20 mm x 1"	10	507 1495	904340	st
25 mm x 3/4"	10	507 1497	905330	st
25 mm x 1"	10	507 1499	905340	st
32 mm x 1 1/4"	10	507 1502	906350	st
40 mm x 1 1/2"	5	507 1504	907360	st
50 mm x 1 1/2"	3	507 1506	908360	st
63 mm x 2"	3	507 1508	790302	st

Albue 90°



Forkrommet messing med presskappe av rustfritt stål.

dim	st/frp	NRF nr	artnr	enhet
16 x 16 mm	10	507 1522	912120	st
20 x 20 mm	10	507 1526	914140	st
25 x 25 mm	10	507 1528	915150	st
32 x 32 mm	10	507 1531	916160	st
40 x 40 mm	5	507 1533	917170	st
50 x 50 mm	3	507 1535	918180	st
63 x 63 mm	2	507 1537	791301	st

Albue 90° med utvendig gjenge



Forkrommet messing med presskappe av rustfritt stål.

dim	st/frp	NRF nr	artnr	enhet
16 mm x 1/2"	10	507 1542	912220	st
20 mm x 3/4"	10	507 1548	914230	st
25 mm x 3/4"	10	507 1551	915230	st
32 mm x 1"	10	507 1553	916240	st

Albue 90° med innvendig gjenge



Forkrommet messing med presskappe av rustfritt stål.

dim	st/frp	NRF nr	artnr	enhet
16 mm x 1/2"	10	507 1562	912320	st
20 mm x 1/2"	10	507 1568	914320	st
20 mm x 3/4"	10	507 1571	914330	st
25 mm x 3/4"	10	507 1573	915330	st
32 mm x 1"	10	507 1575	916340	st
40 mm x 1 1/2"	5	507 1577	917360	st
50 mm x 1 1/2"	3	507 1579	918360	st

Presskoblinger

Albue 45°



Forkrommet messing med presskappe av rustfritt stål.

dim	st/frp	NRF nr	artnr	enhet
25 x 25 mm	10	507 1592	925150	st
32 x 32 mm	10	507 1594	926160	st
40 x 40 mm	5	507 1596	927170	st
50 x 50 mm	3	507 1598	928180	st
63 x 63 mm	2	507 1601	792301	st

T-rør



Forkrommet messing med presskappe av rustfritt stål.

dim	st/frp	NRF nr	artnr	enhet
16 x 16 x 16 mm	10	507 1612	932122	st
20 x 20 x 20 mm	10	507 1614	934144	st
25 x 25 x 25 mm	10	507 1615	935155	st
32 x 32 x 32 mm	10	507 1617	936166	st
40 x 40 x 40 mm	5	507 1618	937177	st
50 x 50 x 50 mm	3	507 1619	938188	st
63 x 63 x 63 mm	2	507 1621	793301	st

T-rør med utvendig gjenge



Forkrommet messing med presskappe av rustfritt stål.

dim	st/frp	NRF nr	artnr	enhet
16 mm x 1/2" x 16 mm	10	507 1631	932222	st
25 mm x 3/4" x 25 mm	10	507 1632	935235	st
25 mm x 1" x 25 mm	10	507 1633	935245	st
32 mm x 3/4" x 32 mm	10	507 1634	936236	st
32 mm x 1" x 32 mm	10	507 1635	936246	st

T-rør med innvendig gjenge



Forkrommet messing med presskappe av rustfritt stål.

dim	st/frp	NRF nr	artnr	enhet
16 mm x 1/2" x 16 mm	10	507 1641	932322	st
20 mm x 1/2" x 20 mm	10	507 1643	934324	st
20 mm x 3/4" x 20 mm	10	507 1644	934334	st
25 mm x 1/2" x 25 mm	10	507 1645	935325	st
25 mm x 3/4" x 25 mm	10	507 1646	935335	st
32 mm x 3/4" x 32 mm	10	507 1647	936336	st
40 mm x 3/4" x 40 mm	5	507 1648	937337	st
50 mm x 1" x 50 mm	3	507 1649	938348	st

Presskoblinger

T-rør, reduksjon



Forkrommet messing med presskappe av rustfritt stål.

dim	st/frp	NRF nr	artnr	enhet
16 x 20 x 16 mm	10	507 1652	932142	st
20 x 16 x 16 mm	10	507 1655	934122	st
20 x 16 x 20 mm	10	507 1656	934124	st
20 x 20 x 16 mm	10	507 1658	934142	st
25 x 16 x 16 mm	10	507 1659	935122	st
25 x 16 x 25 mm	10	507 1661	935125	st
25 x 20 x 20 mm	10	507 1662	935144	st
25 x 20 x 25 mm	10	507 1663	935145	st
25 x 32 x 25 mm	10	507 1664	935165	st
32 x 16 x 32 mm	10	507 1665	936126	stk
32 x 20 x 32 mm	10	507 1666	936146	st
32 x 25 x 25 mm	10	507 1667	936155	st
32 x 25 x 32 mm	10	507 1668	936156	st
32 x 50 x 32 mm	3	507 1669	936186	st
40 x 20 x 40 mm	10	507 1671	937147	st
40 x 25 x 40 mm	5	507 1672	937157	st
40 x 32 x 32 mm	5	507 1673	937166	st
40 x 32 x 40 mm	5	507 1674	937167	st
50 x 25 x 50 mm	3	507 1675	938158	st
50 x 40 x 50 mm	3	507 1676	938178	st
63 x 40 x 63 mm	2	507 1677	793303	st
63 x 25 x 63 mm	2	507 1678	793305	st

Skjøtemuffe, reduksjon



Forkrommet messing med presskappe av rustfritt stål.

dim	st/frp	NRF nr	artnr	enhet
16 x 16 mm	10	507 1682	942120	st
20 x 16 mm	10	507 1684	944120	st
20 x 20 mm	10	507 1685	944140	st
25 x 16 mm	10	507 1686	945120	st
25 x 20 mm	10	507 1687	945140	st
25 x 25 mm	10	507 1688	945150	st
32 x 20 mm	10	507 1689	946140	st
32 x 25 mm	10	507 1691	946150	st
32 x 32 mm	10	507 1692	946160	st
40 x 25 mm	5	507 1693	947150	st
40 x 32 mm	5	507 1694	947160	st
40 x 40 mm	5	507 1695	947170	st
50 x 32 mm	3	507 1696	948160	st
50 x 40 mm	3	507 1697	948170	st
50 x 50 mm	3	507 1698	948180	st
63 x 63 mm	3	507 1699	794301	st
63 x 50 mm	3	507 1701	794302	st
63 x 40 mm	3	507 1702	794303	st

Presskobling med løpende mutter og planpakning



Forkrommet messing med presskappe av rustfritt stål.

dim	st/frp	NRF nr	artnr	enhet
16 mm x 1/2"	10	507 1872	952520	st
16 mm x 3/4"	10	507 1711	952530	st
20 mm x 3/4"	10	507 1712	954530	st
25 mm x 1"	10	507 1713	955540	st
32 mm x 1 1/4"	10	507 1714	956550	st
40 mm x 1 1/2"	5	507 1715	957560	st
50 mm x 1 3/4"	3	507 1716	958565	st
50 mm x 2"	3	507 1717	958570	st

Presskoblinger

Stammefordeler



Forkrommet messing med presskappe av rustfritt stål.

dim	st/frp	NRF nr	artnr	enhet
25 – 16 mm	1	507 1721	985826	st
25 – 20 mm	1	507 1722	985846	st
32 – 16 mm	1	507 1723	986826	st
32 – 20 mm	1	507 1724	986846	st

Reparasjonskobling



Forkrommet messing med presskappe av rustfritt stål.

dim	st/frp	NRF nr	artnr	enhet
25 x 25 mm	10	507 1731	945153	st
32 x 32 mm	10	507 1732	946163	st
40 x 40 mm	5	507 1733	947173	st

Kompresjonsdeler

Koblingssett



dim	st/frp	NRF nr	artnr	enhet
16 mm x 1/2"	20	507 1741	770042	st
20 mm x 1/2"	20	507 1742	770040	st
16 mm x 3/4"	20	507 1743	770044	st
20 mm x 3/4"	20	507 1744	770048	st
25 mm x 1"	20	507 1745	770049	st

Dobbelnippel



dim	st/frp	NRF nr	artnr	enhet
1/2" x 1/2"	20	507 1751	770051	st
3/4" x 3/4"	20	507 1752	770052	st
1" x 1"	20	507 1753	770053	st
1" x 3/4"	20	507 1763	770057	st

Skjøtemuffe



Konvertering nippel/muffe.

dim	st/frp	NRF nr	artnr	enhet
1/2"	20	507 1771	770061	st
3/4"	20	507 1772	770062	st
1"	10	507 1773	770063	st

Albue 90°



dim	st/frp	NRF nr	artnr	enhet
1/2" x 1/2"	20	507 1781	770071	st
3/4" x 3/4"	20	507 1782	770072	st
1" x 3/4"	20	507 1783	770073	st
1" x 1"	10	507 1784	770074	st

Albue 90°



Konvertering nippel/muffe.

dim	st/frp	NRF nr	artnr	enhet
1/2" x 1/2"	20	507 1791	770075	st
3/4" x 3/4"	20	507 1792	770076	st

T-rør



dim	st/frp	NRF nr	artnr	enhet
1/2" x 1/2" x 1/2"	20	507 1801	770091	st
3/4" x 3/4" x 3/4"	20	507 1802	770092	st
1" x 3/4" x 1"	20	507 1803	770093	st
1" x 1" x 1"	10	507 1804	770094	st

Koblinger – Tilbehør

Koblingssett



For kobling av Unipipe rør til fordeler Witapex og WGF.

beskrivelse	dim	st/frp	NRF nr	artnr	enhet
for fordeler Witapex	16 mm x 1/2" DR	20	507 1866	770082	st
for fordeler WGF	16 mm x 3/4" DR	20	507 1867	770083	st

Verktøy

Rørkutter

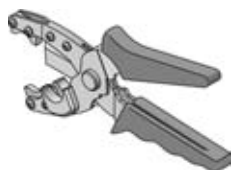

beskrivelse	dim	st/frp	NRF nr	artnr	enhet
rørkutter	14 – 20 mm	1	507 1811	760100	st
løse blad	Unipipe	1	507 1812	760110	st
løse blad	varerør	1	507 1813	760120	st

Rørkutter

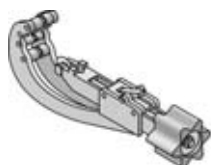

beskrivelse	dim	st/frp	NRF nr	artnr	enhet
rørkutter	25 – 63 mm	1	507 1814	760005	st
løst hjul	25 – 63 mm	1	507 1815	760011	st
rørkutter	50 – 75 mm	1	507 1816	790012	st
løst hjul	50 – 75 mm	1	507 1817	790013	st

Kalibreringsverktøy



dim	st/frp	NRF nr	artnr	enhet
16 mm	1	507 1819	992600	st
20 mm	1	507 1822	994600	st
25 mm	1	507 1823	995600	st

Kalibreringsverktøy



dim	st/frp	NRF nr	artnr	enhet
32 mm	1	507 1824	996400	st
40 mm	1	507 1825	760240	st
50 mm	1	507 1826	998400	st
63 mm	1	507 1827	799301	st

Kalibreringsverktøy – 3 i en

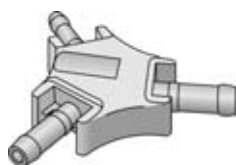

dim	st/frp	NRF nr	artnr	enhet
16 – 20 – 25 mm	1	507 1831	992645	st

Bøyefjær



beskrivelse	dim	st/frp	NRF nr	artnr	enhet
innvendig	16 mm	1	507 1833	760016	st
innvendig	20 mm	1	507 1835	760020	st
innvendig	25 mm	1	507 1836	760025	st
innvendig	32 mm	1	507 1837	760032	st
utvendig	16 mm	1	507 1839	761016	st
utvendig	20 mm	1	507 1842	761020	st
utvendig	25 mm	1	507 1843	761025	st

Verktøy

Bøyeverktøy

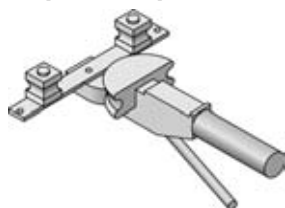

dim	st/frp	NRF nr	artnr	enhet
16 – 32 mm	1	507 1844	760532	st

Unipipe Verktøykasse

st/frp	NRF nr	artnr	enhet
1	507 1810	100741	st

Accu Pressverktøy, batteridrevet

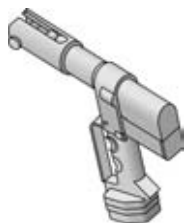

For rørdim. 16 – 75 mm. Leveres i koffert med batteri og lader.

beskrivelse	dim	st/frp	NRF nr	artnr	enhet
pressverktøyUP 75		1	507 1845	990005	st
batteri		1	507 1846	990010	st
lader		1	507 1847	990020	st

Pressverktøy 230 V



For rørdim. 16 – 50 mm. Leveres i koffert.

dim	st/frp	NRF nr	artnr	enhet
UP 50 EL	1	507 1848	990050	st

Pressbakker 16 – 32 mm



dim	st/frp	NRF nr	artnr	enhet
16 mm	1	507 1851	992100	st
20 mm	1	507 1853	994100	st
25 mm	1	507 1854	995100	st
32 mm	1	507 1855	996100	st

Pressbakker 40 – 50 mm



beskrivelse	dim	st/frp	NRF nr	artnr	enhet
basis pressbakke		1	507 1856	990350	st
innsats pressbakke	40 mm	1	507 1857	997500	st
innsats pressbakke	50 mm	1	507 1858	998500	st

Verktøy

Pressbakker 63 mm



dim	st/frp	NRF nr	artnr	enhet
63 mm	1	507 1859	799300	st

Pressverktøy

Leveres i koffert.



beskrivelse	dim	st/frp	NRF nr	artnr	enhet
manuelt pressverktøy	16 – 20 mm	1	507 1861	998000	st
innsats pressverktøy	16 mm	1	507 1863	998016	st
innsats pressverktøy	20 mm	1	507 1865	998020	st

WIRSBO[®]
Systems

UNIPIPE[®]
Systems

ecoflex[®]
Systems

Vi forbeholder oss retten til å gjøre
forandringer uten forhåndsmelding.
Det tas forbehold om evt trykkfeil.

RCB2, Västerås, Sweden (3337)