

ROCKWOOL®
BRANNSIKKER ISOLASJON

HIMLINGER

PRODUKTOVERSIKT - gjelder fra 1. April 2006



activeceilings™

ROCKWOOL
Rockfon®
ACTIVATE YOUR CEILING

Generelt

AS Rockwool

AS Rockwool er et norsk datterselskap av verdens største steinullsprodusent Rockwool International. AS Rockwool markedsfører og distribuerer i Norge blant annet:

- ◆ **Rockfon himlingsplater og systemer**
- ◆ **Rockwool himlingsplater for industri og garasjeanlegg**
- ◆ **Owacoustic himlingsplater**
- ◆ **Chicago Metallic opphengssystemer**

Vil du vite mer?

Vårt brosjyremateriell spenner fra store prosjekt-presentasjoner, via spesialbrosjyrer og datablad til monteringsanvisninger.

Enten du beskriver eller monterer himlinger, er vi sikre på at du finner en brosjyre som passer.

Disse brosjyrene kan sendes gratis på anmodning, eller lastes ned fra våre internett sider www.rockfon.no

Skriv til oss, E-mail: rockwool@rockwool.no, www.rockwool.no, eller ring vårt hovedkontor på tlf. 22 02 40 00.

Vi sender deg også gjerne vareprøver på våre produkter.

Brann:

Rockwool er Norges mest brannsikre isolasjon. Den er laget av steinull, som gir unike brannhemmende egenskaper. Alle Rockfons himlingsplater er også laget av steinull som har et smeltepunkt på over 1000 grader. En temperatur som først oppnås etter 2 timers normal brann-utvikling. Rockwool er klassifisert som ikke brennbart materiale og reduserer derfor faren for antenner og brannspredning.

Branngodkjennelser

Himlingsprodukter får sin branngodkjennelse med hensyn til overflate, kledning og evne til å isolere mot høye temperaturer (tiden til nedfall). De fleste av Rockfons himlingsprodukter har en godkjenning på In 1, K1 og K1-A. Alle produktene tilfredsstiller kravet om minst 10 min. tid til nedfall. Se dessuten AS Rockwools nye Brann og lydisolering brosjyre.

Akustikk:

Absorpsjon

Himlingsprodukter fra A/S Rockwool (Rockfon himlinger og Rockwool støydempningsprodukter) er svært effektive til å regulere akustikk i rom og dempe støy. Himlingsproduktene har en overflate som absorberer lyd og gir kort etterklangstid fordi steinullen absorberer lyden effektivt.

Lydisolasjon

Produkter fra både Rockfon og OWAcoustic sikrer en effektiv lydisolering. Samtidig som de gir en god lydregulering av støy skapt i rommet.

Fukt:

Rockfon himlingsplater har fremragende fuktegenskaper. De kan benyttes i miljøer med opp til 100 % relativ fuktighet og i rom med store temperatursvingninger, for eksempel svømmehaller, ishaller og spesielle industrilokaler.

Rengjøring

Ved rengjøring av Rockfon himlingsplater kan det anvendes alkaliske rengjøringsmidler oppløst i vann. Noen typer himlingsplater er best egnet til forsiktig støvsugning eller rengjøring med myk børste. Se "Rengjøring og etterbehandling av Rockfon produkter", på side 30.

Etterbehandling

Alle Rockfon himlinger kan etterbehandles. Her er det viktig at man bruker riktig maling og riktig mengde for å beholde himlingens akustiske- og brannmessige egenskaper. Noen av himlingsplatene kan etterbehandles med vanlig lateksmaling. Se "Rengjøring og etterbehandling av Rockfon produkter", på side 30.

Kvalitetssikring

A/S Rockwools målsetting er at de produkter og tjenester som leveres på markedet har et kvalitetsnivå som tilfredsstiller våre kunders krav. Vårt kvalitetssystem tilfredsstiller kravene til NS-EN ISO 9001 og vi ble første gang sertifisert i 1991.

CE-merking

Rockfon himlingsprodukter er CE-merket og Rockwool akustikkplater som brukes til varmeisolering av blant annet garasjehimlinger, er CE-merket.



Helse

Steinullprodukter er klassifisert i Gruppe 3: "stoffer som ikke er klassifisert som kreftfarlig for mennesker". Dette er besluttet av Forskningsinstituttet IARC gjennom et ekspertpanel av internasjonale forskere og leger.

Innhold

Side / Produkt

2	Generelle produkttegenskaper
4	Kundeservice
6	Himlinger Rockfon - myke plater
6	Polar
6	Farget Polar
6	Koral
6	Koral F
6	Koral Bas
6	Koral Tenor
6	Boxer
6	Samson
7	Cosmos
7	Hygieneabsorbent
7	Hygiene Plus
7	Fibral Multiflex Baffle
7	Flectoline
7	Flecto-corner
8	Himlinger Rockfon - harde plater
8	Sonar
8	Sonar Tenor
8	Sonar Bas
8	Dekor
9	Himlinger Rockfon - lydisolering rom til rom
9	Silence
9	Silence Sonar Kombi / Alu
9	Silence Koral Kombi / Alu
9	Silence Polar Kombi / Alu
9	Tabell Lydisolering og lydabsorpsjon
10	Branngodkjente himlinger (E130)- Rockfon
10	Sonar G
10	Koral Kombi brann
10	Armaturverdekning - Rockwool
11	Himlinger - OWAacoustic
11	Harmony
11	Futura
11	Constellation 3
11	Cosmos 68/n
11	Cosmos 68/u
11	OWAacoustic - lydisolering rom til rom
11	OWA Cosmos med baksidebelegg
11	OWA Janus

Side / Produkt

12	Støydempingsprodukter - Rockwool
12	Akustikkpalte
12	Støybaffle (Støyabsorbent 176)
12	A-plate / remse i sort plast
12	Lydplate i sort plast
13	Garasjehimling - Rockwool
13	Miljøtakprofil - Rockwool
14	Lydabsorpsjonskurver
16	Branngodkjennelser og opphengssystem
17	To brannsikre løsninger
17	Rockfon SY24-XL
	Opphengssystemer
	Chicago Metallic
18	System T-24, SY (850)
18	System T-24, SY-XL (850)
19	System T-24, SY (1850)
19	System T-24, SY-XL (1850)
20	System D-XL
21	System T-15, SY (7500)
22	System opphengt med klips
22	Buede T-profiler for flectoline
23	Opphengssystem diverse
23	System opplimt
23	Opphengssystem 9850 T24
24	Kantavslutninger
25	Flåteavslutninger
25	Opphengssystem - Hatteprofiler
26	Tilbehør, klips m.m.
26	Festemidler i betong
27	Materialforbruk/kostnad for opphengssystemer
30	Rengjøring og etterbehandling



Kundeservice

Kundeservice

Hos Rockwool stiller vi gjerne vår kunnskap til din rådighet. Mange års erfaring innen utvikling av himlingsprodukter, akustikkregulering og støydemping, gjør oss til en meget god og kompetent samarbeidspartner fra prosjekteringsfasen til ferdig bygg.

Vi utvikler også spesialløsninger til konkrete prosjekter hvor det ikke finnes løsninger innenfor vårt standard sortiment. Kontakt vår distriktssjef i ditt område eller vår sentrale akustikkavdeling som kan gi råd og veiledning for ditt behov. For produktinformasjon kan du ringe til oss på tel. 22 02 40 00 eller gå inn på www.rockwool.no og www.rockfon.no

Telefon 22 02 40 50
Faks grønnelinje 800 30 151
ordre@rockwool.no

Distriktssjefer

9) Troms og Finnmark

Navn: Børge Dønland
Mobil: 91 56 35 55
E-post: borge.donland@rockwool.no

8) Nordland

Navn: Rolf Skotnes
Mobil: 91 38 74 10
E-post: rolf.skotnes@rockwool.no

7) Sør- og Nord Trøndelag

Navn: Thor Hepsø
Mobil: 90 19 09 96
E-post: thor.hepso@rockwool.no

6) Møre, Romsdal, Sogn & Fjordane

Navn: Steinar Viset
Mobil: 91 64 83 03
E-post: steinar.viset@rockwool.no

1 og 2) Oslo, Akershus Syd og Østfold

Navn: Steinar Nygård
Mobil: 90 86 07 25
E-post: steinar.nygard@rockwool.no

2) Akershus Syd og Østfold

Navn: Thomas Oswald
Mobil: 40 48 90 98
E-post: thomas.oswald@rockwool.no

3) Hedmark, Oppland og Akershus Nord

Navn: Kent Bjørnstad
Mobil: 90 75 20 76
E-post: kent.bjornstad@rockwool.no

5) Hordaland, Rogaland og Vest-Agder







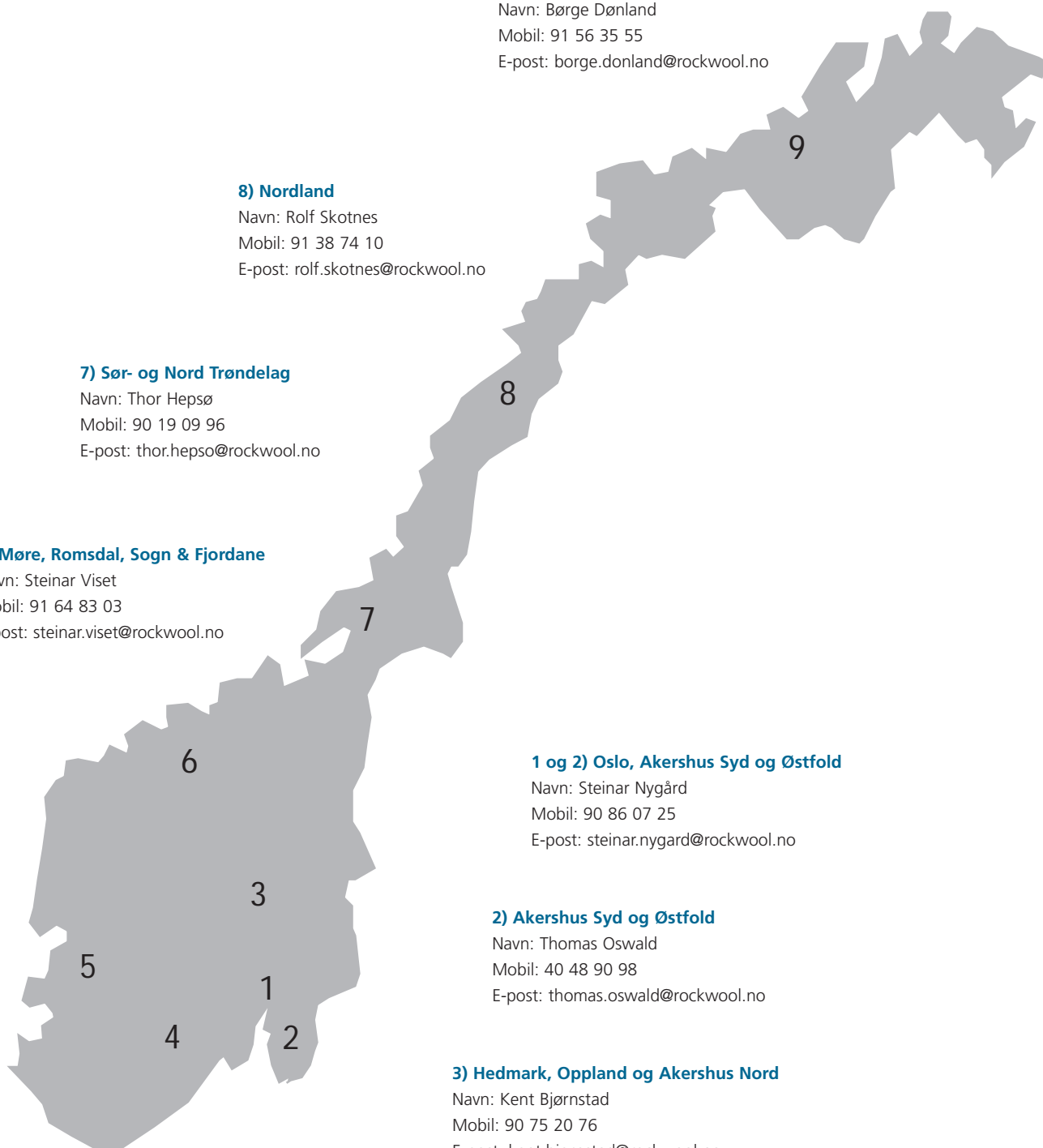











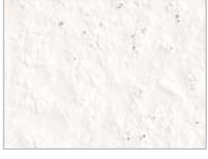

Navn: Yngve Hagen
Mobil: 91 85 24 64
E-post: yngve.hagen@rockwool.no

4) Telemark, Buskerud, Vestfold og Aust-Agder

Navn: Tore Næss
Mobil: 91 31 84 76
E-post: tore.ness@rockwool.no



Himlinger Rockfon - myke plater

Produkt	Kant	Modulmål mm	NOBBNR:	Innhold pr. pakke stk.	m ²			
Polar Hvitmalt mineralduk 	A 15 	600 x 600 x 15	23616410	28	10,08			
	A 24 	600 x 600 x 15	23616410	28	10,08			
		600 x 1200 x 15	23616428	14	10,08			
		1200 x 1200 x 25	22003248	11	15,84		1)2)	
		600 x 600 x 40	21697040	20	7,20			
		600 x 1200 x 40	21697057	10	7,20			
Korridorformat		600 x 1600 x 20	22003230	11	10,56		1)2)	
		600 x 1800 x 20	22003222	11	11,88		1)	
		600 x 2100 x 20	22003214	11	13,86		1)2)3)	
		600 x 2400 x 20	22003206	11	15,84		1)2)3)	
Farget Polar Leveres i 9 standardfarger.	A 24 	600 x 600 x 15		28	10,08		1)2)	
		600 x 1200 x 15		14	10,08		1)2)	
 Red	 Dakar	 Savanna	 Night Blue	 Oasis	 Ocean			
 Black	 Graphite	 Grey						
Koral Hvitmalt duk 	A 15 	600 x 600 x 15	23610561	28	10,08			
	A 24 	600 x 600 x 15	23610561	28	10,08			
		600 x 1200 x 15	21610579	14	10,08			
		1200 x 1200 x 25	21358452	11	15,84		1)2)	
		600 x 600 x 40	22223093	20	7,20			
		600 x 1200 x 40	22223101	10	7,20			
	Korridorformat		600 x 1600 x 20	21358411	11	10,56		1)2)
			600 x 1800 x 20	21358429	11	11,88		1)
			600 x 2100 x 20	21358437	11	13,86		1)2)3)
			600 x 2400 x 20	21358445	11	15,84		1)2)3)
E24 	600 x 600 x 20	27537596	15	5,40				
	600 x 1200 x 20	27537604	12	8,64				
	600 x 600 x 40	28134583	6	2,16		1)		
Koral Bas	A 24 	600 x 600 x 15	27596659	28	10,08		1)2)	
Koral Tenor	A 24 	600 x 600 x 15	27402296	28	10,08		1)2)	
Boxer Motstandsdyktig overfor slag Hvitmalt duk	A 24 	600 x 600 x 20	27402262	24	10,08			
		600 x 1200 x 20	27402270	12	10,08			
		600 x 600 x 40	27402288	20	7,20		1)	
		600 x 1200 x 40	25623786	10	7,20		1)	
Korridorformat 		600 x 1800 x 20	27402254	12	12,96		1)2)	
		600 x 2100 x 20	27402304	12	15,12		1)2)	

1) Leveringstid på forespørsel

2) Kjøp av mengder under 1000m², beregnes et omstillingstillegg på kr 1.400,-

3) Uten kantforsegling









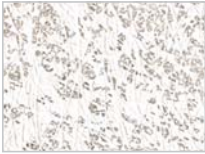
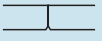
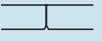

4) Kjøp av mengder under 2000 m², beregnes et omstillingstillegg på kr 3.300,-

Andre formater leveres på forespørsel.

Alle våre produkter leveres i fulle forpakninger.

Farge tilnærmet NCS S 500-N

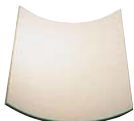
Himlinger Rockfon - myke plater

Produkt	Kant	Modulmål mm	NOBBNR:	Innhold pr. pakke stk.	m ²		
Samson Slagfast, robust hvitstrukturert overflate 	A 24 	600 x 600 x 40	22223002	20	7,20		1)
		600 x 1200 x 40	22222996	10	7,20		1)
Cosmos Støydemping og akustisk regulering av haller. Cosmos leveres med fasede kanter og glatt duk 	B 	600 x 1200 x 40	21351036	Innhold pr. pall			1)
		600 x 1200 x 50	21350970	60	43,20		1)
		600 x 1200 x 60	25753575	48	34,56		1)
		600 x 1200 x 80	27402221	36	25,92		1)
	B 	600 x 1200 x 40	21351036	Innhold pr. pakke			1)
		600 x 1200 x 50	21350970	10	7,20		1)
Hygieneabsorbent Benyttes i miljøer med store krav til renslighet og lyd- absorpsjon. Overflaten som Koral tåler høytrykksspyling. 	A 24 	600 x 600 x 40	21358650	20	7,20		1)
		600 x 1200 x 40	21358668	10	7,20		1)
		600 x 600 x 20	11370970	28	10,08		
		600 x 1200 x 20	11370988	14	10,08		
Hygiene Plus Ekstra kantforsterkning og renromsklassifisert, til lokaler med strenge krav til luft- kvalitet og rengjøring. Klips ved høytrykksspyling se side 23	A 24 	600 x 600 x 40	21358692	20	7,20		1)
		600 x 1200 x 40	21358700	10	7,20		1)
		600 x 600 x 20	21358676	28	10,08		1)
		600 x 1200 x 20	21358684	14	10,08		1)
Fibral Multiflex Baffel Glatt hvitmalt mineralduk, samt hvitmalt endeløkk på kortsiden og undersiden 		300 x 1200 x 50	21064928	12			1)
		450 x 1200 x 50	21064936	6			1)
		600 x 1200 x 50	21064944	6			1)
Flectoline Koral overflate. Fleksibelt element som kan formes til konkav eller konveks eller S-form. 	A 24 	600 x 1200 x 25	21350210	6			1)
		600 x 1500 x 25	21350228	6			1)
		600 x 1800 x 25	21350236	6			1)
		600 x 2400 x 25	21350244	6			1)
Flecto-corner Hjørner for Flectoline h - 200 mm	A 24 (opp) 	1200 x 1200 x 25	22223267				1)
	A 24 (ned)	1200 x 1200 x 25	22223275				1)

1) Leveringstid på forespørsel











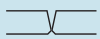

2) Kjøp av mengder under 1000m², beregnes et omstillingstillegg på kr 1.400,-

3) Uten kantforsegling

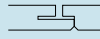
4) Kjøp av mengder under 2000 m², beregnes et omstillingstillegg på kr 3.300,-

Andre formater leveres på forespørsel.
Alle våre produkter leveres i fulle forpakninger.
Farge tilnærmet NCS S 500-N

Himlinger Rockfon - harde plater

Produkt	Kant	Modulmål mm	NOBBNR:	Innhold pr. pakke stk.	m ²		
Sonar Hvitmalt strukturert overflate 	B		600 x 600 x 18	21358510	10	3,60	
	C		600 x 600 x 18	10907111	10	3,60	1) ⁾
			600 x 1200 x 18	27402429	6	4,32	1) ⁴⁾
	D		600 x 600 x 18	10907137	10	3,60	1) ⁾
			600 x 1200 x 18	11308160	6	4,32	1) ⁴⁾
			900 x 900 x 18	25893124	6	4,86	1) ⁴⁾
	E15		600 x 600 x 18	21358478	10	3,60	1) ⁾
	E24		600 x 600 x 18	21358494	10	3,60	
			600 x 1200 x 18	21734082	6	4,32	
			900 x 900 x 18	22223119	6	4,86	1) ⁾
600 x 1600 x 18			21718622	6	5,76	1) ⁴⁾	
600 x 1800 x 18			21718630	6	6,48	1) ⁾	
600 x 2400 x 18			21718648	6	8,64	1) ⁴⁾	
G		600 x 600 x 18	25943903	10	3,60	1) ⁾	
		600 x 1200 x 18	25893132	6	4,32	1) ⁾	
Sonar Tenor		600 x 600 x 18		10	3,60	1) ⁴⁾	
		600 x 600 x 18	25943937	10	3,60	1) ⁴⁾	
Sonar Bas		600 x 600 x 18	25943929	10	3,60	1) ⁴⁾	
		600 x 600 x 18	25943911	10	3,60	1) ⁴⁾	
Dekor 	A 24		600 x 600 x 12	11371044	15	5,40	
			600 x 1200 x 12	11371051	9	6,48	1) ⁴⁾
	C		600 x 600 x 12	11371069	15	5,40	1) ⁾
			600 x 1200 x 12	11371077	9	6,48	1) ⁾
	E15		600 x 600 x 12	11371101	15	5,40	1) ⁾
	E24		600 x 600 x 12	11371085	15	5,40	
			600 x 1200 x 12	11371093	9	6,48	

1) Leveringstid på forespørsel

2) Kjøp av mengder under 1000m², beregnes et omstillingstillegg på kr 1.400,-

3) Uten kantforsegling







4) Kjøp av mengder under 2000 m², beregnes et omstillingstillegg på kr 3.300,-

Andre formater leveres på forespørsel.

Alle våre produkter leveres i fulle forpakninger.

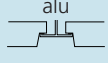
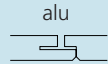
Farge tilnærmet NCS S 500-N

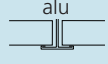
Himlinger Rockfon - lydisolering rom til rom

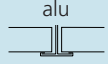
Produkt	Kant	Bakside	Modulmål mm	NOBBNR:	Innhold pr. pall stk.	m ²		
Silence Sonar Kombi 	E24		600 x 600 x 24 (18+6)	27402205	40	14,40		1) ¹⁾
			600 x 1200 x 24 (18+6)	25653742	20	14,40		1) ¹⁾
	D		600 x 600 x 24 (18+6)			20	14,40	
Silence Sonar Alu.	Innhold pr. pk							
	E24		600 x 600 x 18	27402213	12	4,32		1) ¹⁾
			600 x 1200 x 18		10	7,20		1) ¹⁾
D		600 x 600 x 18			12	4,32		1) ¹⁾
Silence Koral Kombi 	Innhold pr. pall							
	A		600 x 600 x 21 (15+6)	23381031	100	36,00		1) ¹⁾
			600 x 1200 x 21 (15+6)	27402353	50	36,00		1) ¹⁾
			600 x 600 x 40 (34+6)	27402361	50	18,00		1) ¹⁾
600 x 1200 x 40 (34+6)			24451155	25	18,00		1) ¹⁾	
Silence Koral Alu.	Innhold pr. pk							
	A		600 x 600 x 40	27402312	20	7,20		1) ¹⁾
			600 x 1200 x 40	27402338	10	7,20		1) ¹⁾
			600 x 600 x 50	27402320	16	5,76		1) ¹⁾
600 x 1200 x 50			27402346	18	5,76		1) ¹⁾	
Silence Polar Kombi 	Innhold pr. pall							
	A		600 x 600 x 21 (15+6)	25639493	100	36,00		1) ¹⁾
			600 x 1200 x 21 (15+6)		50	36,00		1) ¹⁾
			600 x 600 x 40 (34+6)		50	18,00		1) ¹⁾
600 x 1200 x 40 (34+6)				25	18,00		1) ¹⁾	
Silence Polar Alu.	Innhold pr. pk							
	A		600 x 600 x 40	27594654	20	7,20		1) ¹⁾
			600 x 1200 x 40	27594647	10	7,20		1) ¹⁾
			600 x 600 x 50		16	5,76		1) ¹⁾
600 x 1200 x 50				8	5,76		1) ¹⁾	

1) Leveringstid på forespørsel

2) Kjøp av mengder under 1000m², beregnes et omstillingstillegg på kr 1.400,-

3) Uten kantforsegling

4) Kjøp av mengder under 2000 m², beregnes et omstillingstillegg på kr 3.300,-



Andre formater leveres på forespørsel.

Alle våre produkter leveres i fulle forpakninger.

Farge tilnærmet NCS S 500-N

Lydisolering og lydabsorpsjonskombinasjon med forskjellige skillevegger - vegg avsluttet mot himling								
Produkt	Tykkelse	Kant	Resulterende lydisolering (dB) R' _w - Total				himlingens lydabsorpsjon	
			35 dB væg	40 dB væg	44 dB væg	48 dB væg	α _w	ISO-Klasse
Silence Sonar Alu	18	E 24, D	30	32	33	33	0.65	C
Silence Sonar Kombi	24 (18 + 6)	E 24, D	35	38	40	42	0.90	A
Silence Koral/Polar Alu	40	A24	31	32	34	34	0.90	A
Silence Koral/Polar Alu	50	A24	32	33	35	35	0.50	D
Silence Koral/Polar Kombi	21 (15 + 6)	A24	34	37	38	39	0.50	D
Silence Koral/Polar Kombi	40 (34 + 6)	A24	35	38	39	41	0.80	B

Branngodkjente himlinger (EI30) - Rockfon

Produkt	Kant	Modulmål mm	NOBBNR:	Innhold pr. pakke stk.	m ²		
Sonar Branngodkjent med Flexi A plate.	G		600 x 600 x 18	25943903	10	3,60	
Koral Kombi brann Pålimt forskjøvet gips.	A 24		600 x 600 x 53 (40+13)	25676008	4	1,44	' ¹⁾

Farge tilnærmet NCS S 500-N

Sonar G (EI30)

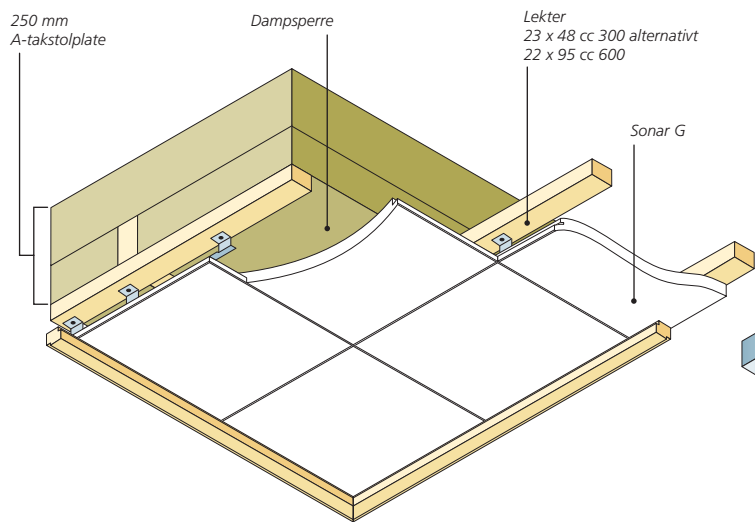

Koral Kombi brann (EI30)

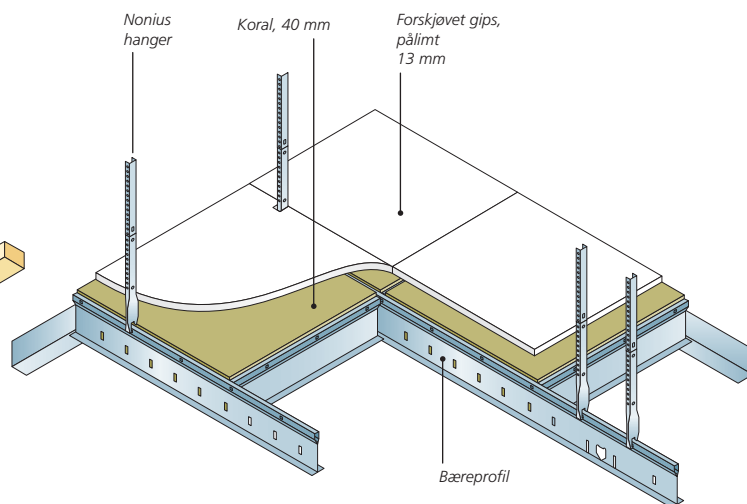

Armaturverdekning - Rockwool

















Produkt	Innv. mål i mm (h x b x l)	NOBBNR:	Tykkelse mm		
Armaturverdekning	86 x 347 x 1247	21351051	30		' ¹⁾
Beskyttelse av lysarmatur	82 x 647 x 647	21351069	30		' ¹⁾

Eksakte armaturmål må oppgis ved bestilling.





- 1) Leveringstid på forespørsel
- 2) Kjøp av mengder under 1000m², beregnes et omstillingstillegg på kr 1.400,-
- 3) Uten kantforsegling
- 4) Kjøp av mengder under 2000 m², beregnes et omstillingstillegg på kr 3.300,-

Andre formater leveres på forespørsel.
Alle våre produkter leveres i fulle forpakninger.

Himlinger - OWAacoustic

Produkt	Kant	Modulmål mm	NOBBNR:	Innhold pr. pakke stk.	m ²		
Harmony Hvit malt grov struktur 	A 24 	600 x 600 x 15	21718838	12	4,32		
		600 x 1200 x 15	21718846	8	5,76		
	E 24 	600 x 600 x 15	21718853	10	3,60		1)
		600 x 1200 x 15	21718861	8	5,76		1)
		C 	600 x 600 x 15	21718879	10	3,60	
Futura 60 Hvit malt grov struktur 	A 24 	600 x 600 x 15	21718887	12	4,32		
		600 x 1200 x 15	21718895	8	5,76		
	E 24 	600 x 600 x 15	21718903	10	3,60		1)
		600 x 1200 x 15	21718911	8	5,76		1)
Constellation 3 Hvit malt glatt overflate Nåleperf. 	A 24 	600 x 600 x 15	21718937	12	4,32		
		600 x 1200 x 15	21718945	8	5,76		
	E 24 	600 x 600 x 15	21718952	10	3,60		1)
		600 x 1200 x 15	21718960	8	5,76		1)
Cosmos 68/n Hvit malt glatt overflate Mikroperf. 	A 24 	600 x 600 x 15	21696877	12	4,32		
		600 x 1200 x 15	21696885	8	5,76		
	E 24 	600 x 600 x 15	21696893	10	3,60		1)
		600 x 1200 x 15	21696901	8	5,76		1)
Cosmos 68/u Hvit malt glatt overflate Uperforert 	A 24 	600 x 600 x 15	21718986	12	4,32		1)
		600 x 1200 x 15	21696836	8	5,76		1)
	E 24 	600 x 600 x 15	21696844	10	3,60		1)
		600 x 1200 x 15	21696851	8	5,76		1)

Himlinger - OWAacoustic - Lydisolering rom til rom

Produkt	Kant	Modulmål mm	NOBBNR:	Innhold pr. pall stk.	m ²		
OWA Cosmos 68/p med bakside beleg  Rw 38	A 24 	600 x 600 x 15		12	4,32		1)
		600 x 1200 x 15	23381890	8	5,76		1)
OWA Janus med Cosmos/p overflate  Rw 47	A 24 	600 x 600 x 33	23068612	4	1,44		1)
		600 x 1200 x 33	23381882	4	2,88		1)

1) Leveringstid på forespørsel

2) Kjøp av mengder under 1000m², beregnes et omstillingstillegg på kr 1.400,-

3) Uten kantforsegling

4) Kjøp av mengder under 2000 m², beregnes et omstillingstillegg på kr 3.300,-

Andre formater leveres på forespørsel.
Alle våre produkter leveres i fulle forpakninger.

Støydempingsprodukter - Rockwool

Produkt	Modulmål mm	NOBBNR:	Innhold pr. pakke stk.	m ²		
Akustikkplate Overflate av glassfiberduk med dukbelagt bakside. Støydemping og akustisk regulering av industri-lokaler, vifterom, maskinrom osv.	Naturell*	592 x 1193 x 30	11289980	10	7,20	
		592 x 1193 x 50	11289998	6	4,32	
		592 x 1193 x 75	11290004	4	2,88	
		592 x 1193 x 100	11290012	3	2,16	
	Hvit	592 x 1193 x 30	10911998	10	7,20	
		592 x 1193 x 50	11200038	6	4,32	
		592 x 1193 x 75	11290046	4	2,88	
		592 x 1193 x 100	11290020	3	2,16	
	Sort	592 x 1193 x 30	11290061	10	7,20	
		592 x 1193 x 50	11290079	6	4,32	
		592 x 1193 x 75	11290087	4	2,88	
		592 x 1193 x 100	11290053	3	2,16	
Støybaffel Støyabsorbent 176 m/hvit plast. Støydemping i industrilokaler, svømmehaller, idrettshaller etc	Hvit plast	600 x 900 x 75	21064894	5		
		600 x 1350 x 75	21064902	5		
A-plate/remse Innsveiset i sort plast og brukes til akustisk regulering som ilegg i kassetter og paneler	Sort plast	175 x 1200 x 15	21350871			1)
		600 x 600 x 15	21350897			1)
		600 x 600 x 25	21350905			1)
		600 x 1200 x 25	21350913			1)
		600 x 1200 x 50	21350939			1)
Lydplate Innsveiset i sort plast	Sort plast	600 x 600 x 50	21357835			1)

1) Leveringstid på forespørsel

*Fargenyanser og ujevnheter i overflaten kan forekomme

Garasjehimling - Rockwool

Betegnelse	Dimensjon målt i mm	NOBBNR:	Stk./ pk.
Hovedprofil 	20 x 60 x 20 x 2500	21350764	
Tverrprofil 	20 x 60 x 20 x 1185	21350814	
Vinkellist 	30 x 40 x 2500	21350822	
Skjøtelask for hovedprofil		21350830	
Helgjenget stag 	6 x 230 6 x 260 6 x 280 6 x 310	21350806 25753567 27402494 27402486	
Mutter for stag 		21350780	
Slaganker for stag		21350798	
Lukeplate	300 x 300	21350772	
Forkantbeslag	40 x 210 x 2500	21350756	
Festebrakett for mekanisk feste av Flexi A-plate	100 50	21350848	

Alle våre produkter leveres i fulle forpakninger.

Miljøtakprofil - Rockwool

Betegnelse	Dimensjon målt i mm	NOBBNR:	Stk./ pk.
MT Miljøtakprofil/Hvit	3000	23381312	20
Selvborende skrue for stålplatetak	85	21358916	500
Selvborende skrue for lettbetong	125	21358908	500
Skive		21358924	500
Skive, hvit 		22223135	500

Alle våre produkter leveres i fulle forpakninger.

Lydabsorpsjonskurver

Rockfon Polar

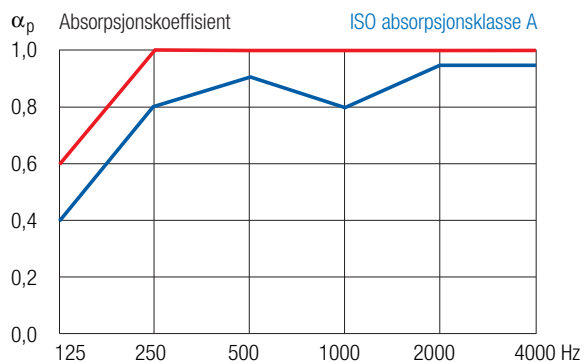

— 40 mm Polar, nedhengt 200 mm

— 15 mm Polar, nedhengt 200 mm

Rockfon Dekor

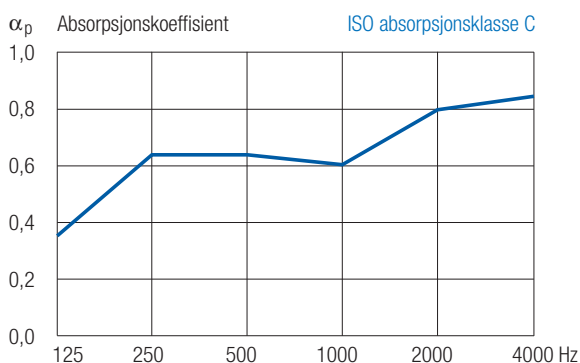

— 12 mm Dekor, nedhengt 200 mm

Rockfon Koral

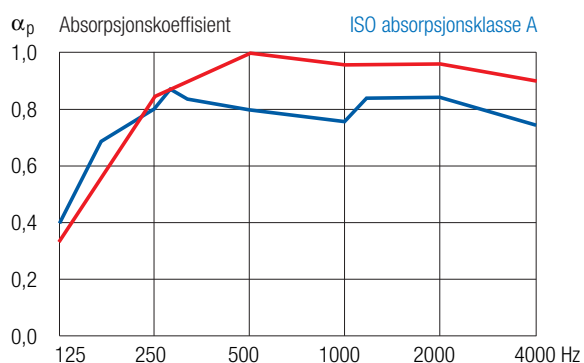

— 40 mm Koral, nedhengt 100 mm

— 15 mm Koral, nedhengt 200 mm

Rockfon Sonar

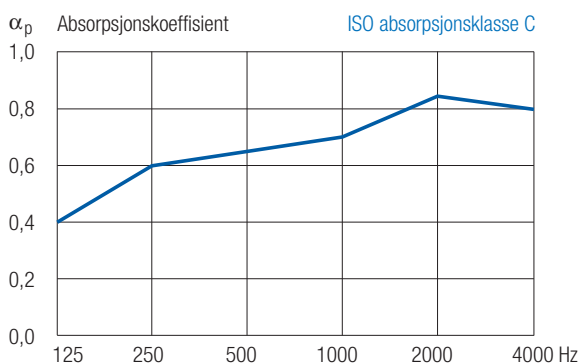

— 18 mm Sonar, nedhengt 200 mm

Rockfon Koral Bas & Koral Tenor

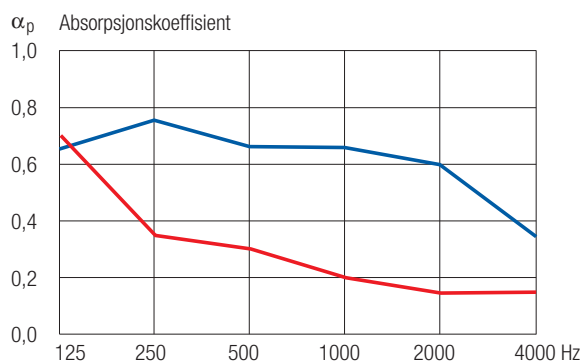

— 20 mm Koral Bas, nedhengt 200 mm

— 15 mm Koral Tenor, nedhengt 200 mm

Rockfon Sonar Bas & Sonar Tenor

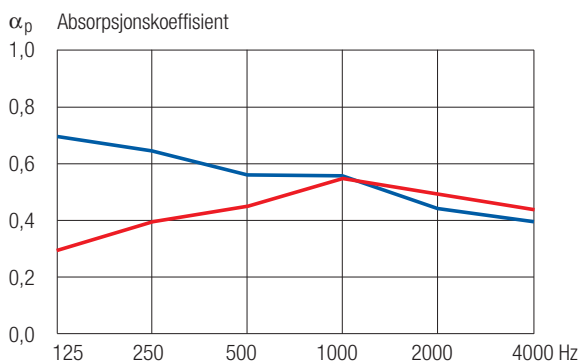

— 18 mm Sonar Bas, nedhengt 200 mm

— 18 mm Sonar Tenor, nedhengt 200 mm

Lydabsorpsjonskurver

Rockfon Boxer

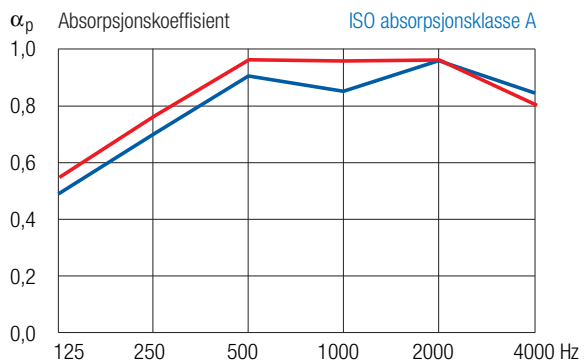

— 40 mm Boxer, nedhengt 200 mm

— 20 mm Boxer, nedhengt 200 mm

Rockfon Samson

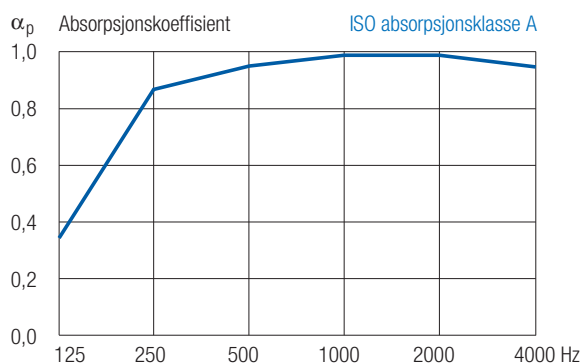

— 40 mm Samson, nedhengt 200 mm

Rockfon Cosmos

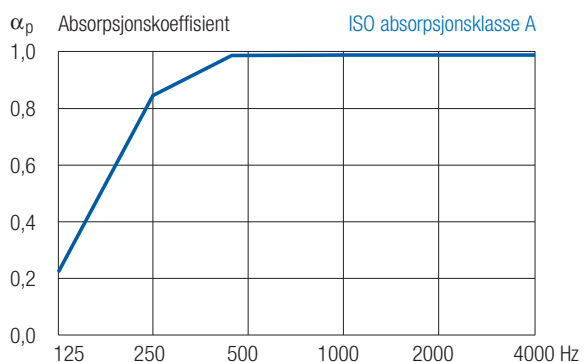

— 50 mm Cosmos, monteret direkte mot betong

Rockfon Hygieneabsorbent

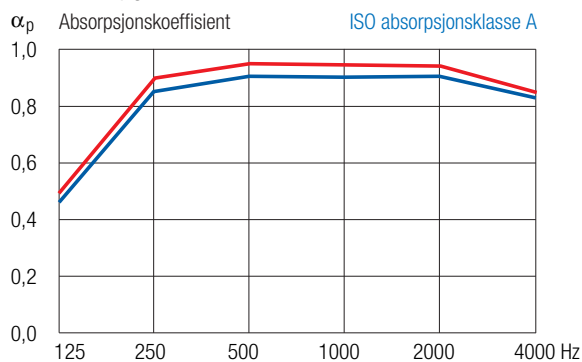

— 40 mm Hygieneabsorbent, nedhengt 200 mm

— 20 mm Hygieneabsorbent, nedhengt 200 mm

Rockwool Akustikkplate

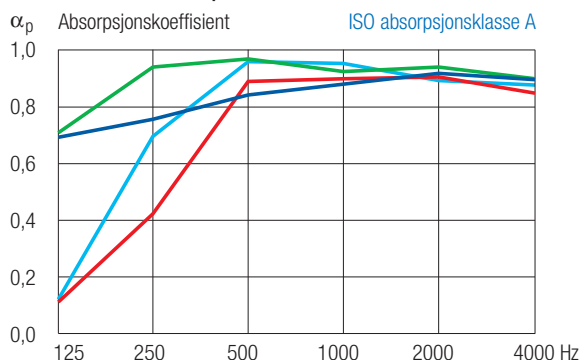

— 300 mm nedhengt, t = 30 mm

— oppsett mot fast underlag, t = 30 mm

— 300 mm nedhengt, t = 50 mm

— oppsett mot fast underlag, t = 50 mm

OWAcoustic

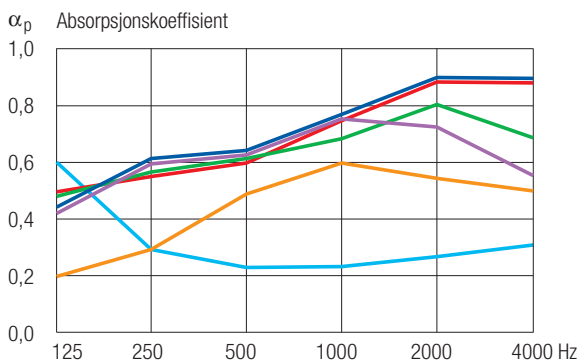

— Harmony, nedhengt 200mm

— Futura, nedhengt 200mm

— Constellation, nedhengt 200mm

— Cosmos uperf., nedhengt 200mm

— Cosmos perf., nedhengt 200mm

— Janus Cosmos perf., nedhengt 200mm

Branngodkjennelser og opphengssystemer

	Branncellerbegrensende bygningsdel EI30	Overflate/ materialelegenskaper In1/A2-S1,d0	Kledninger K1A	Opphengssystem	
				SY24	SY24-XL
Polar		●	●	●	●
Koral		●	●	●	●
Boxer		●	●	●	●
Hygieneabsorbent		●	●	●	●
Hygiene Plus		●	●	●	●
Koral Kombi brann	●	●	●	●	
Sonar		●	●	●	●
Dekor		●	●	●	●
Akustikkplate		●	●	●	●
Sonar G (EI30)	●	●	●	●	
Silence Sonar Kombi		●	●	●	
Silence Sonar alu		●	●	●	●
Silence Koral Kombi		●	●	●	
Silence Koral alu		●	●	●	●
Silence Polar Kombi		●	●	●	
Silence Polar alu		●	●	●	●

In1

En overflate i klasse In1 er :

- svakt antennelig
- svakt varmegivende
- svakt røykutviklende

K1- A

En kledning i klasse K1-A er en kledning som består av ett eller flere materialer som er homogene i brannteknisk henseende og som hver for seg er :

- ubrennbar eller begrenset brennbar
- svakt antennelig
- svakt varmegivende
- svakt røykutviklende

For nærmere definisjoner og testmetoder se NS 3919, Brannteknisk klassifisering av materialer, bygningsdeler, kledninger og overflater.



To brannsikre løsninger



Koral Kombi brann

Koral Kombi brann kombinerer en unik funksjon med et tiltalende utseende. Det patent-godkjente himlingsystemet gir i tillegg til brannteknisk klasse EI30 som kan demonteres, også en meget god lydabsorpsjon. I tillegg får man en ferdigbehandlet rengjøringsvennlig hvit overflate tilnærmet NCS S 0500-N med meget høy lysrefleksjon, 89%.

Disse unike produktegenskapene gjør konstruksjonen til en kostnads-effektiv løsning som er tilpasset mange ulike anvendelsesområder. Som for eksempel å skape branncellebegrensning eller til beskyttelse av installasjoner.

Datablad og monteringsanvisning kan fåes hos oss.



Rockfon System G (EI30)

Sonar G (EI30) er et unik produkt på markedet. Platen er beregnet for montasje direkte mot underlaget og erstatter en gipsplate ved en bjelkekonstruksjon i brannklasse EI30.

Med denne løsningen får man akustikkregulering, i tillegg til en ferdigbehandlet hvit overflate - med skjult innfesting - som hverken behøver å sparkles eller males. Således er dette en meget kostnads-effektiv konstruksjon.

Datablad og monteringsanvisning kan fåes hos oss.

Rockfon SY24 XL sparer tid og penger

System D-XL:

Skjulte profiler og demonterbare plater

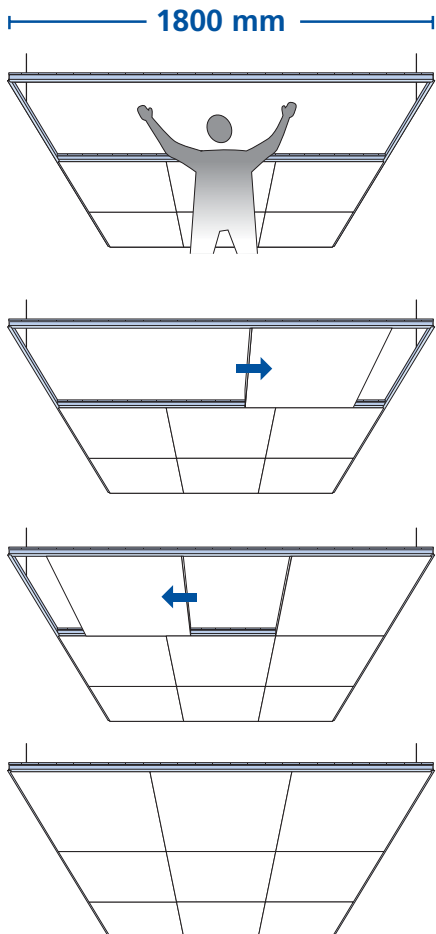

Rockfonproduktene sine unike brannegenskaper gjør det mulig å benytte system SY24XL. Dermed kan man spare opp til 15% i montasjetid på 600x600 format.

Hemmeligheten er helt enkel. Til en Rockfonhimling skal det nå kun monteres en bæreskinne for hver 1800 mm mot tidligere for hver 1200 mm. Vi øker altså spennvidden med 600 mm. Dette betyr at du sparer tid på færre bæreskinner og dermed færre oppheng samtidig som du sparer på mindre flytting av stillase og materialer. tverrskinnene monteres også hurtigere. På grunn av færre opphengspendler som hindre, skjer nå montasjen av plater mer hurtig og effektivt.

Rockfonproduktene sine unike brannmotstandsevne gjør det mulig å spare opp til 15% i montasjetid

Materialbesparelse:

- 33% færre opphengspendler og festepunkter

600 x 600 mm

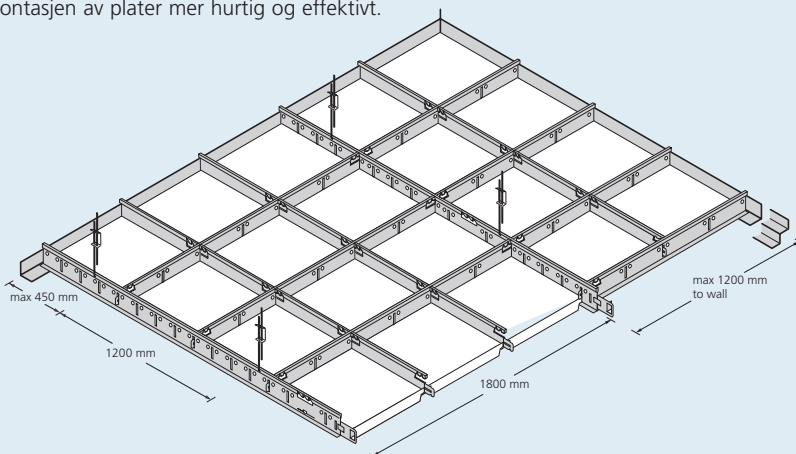

OBS! Det er mer å spare på større formater:

- opp til 20% besparelse på 600x1200 format.

Chicago Metallic

System T-24, SY

System T-24, SY - XL

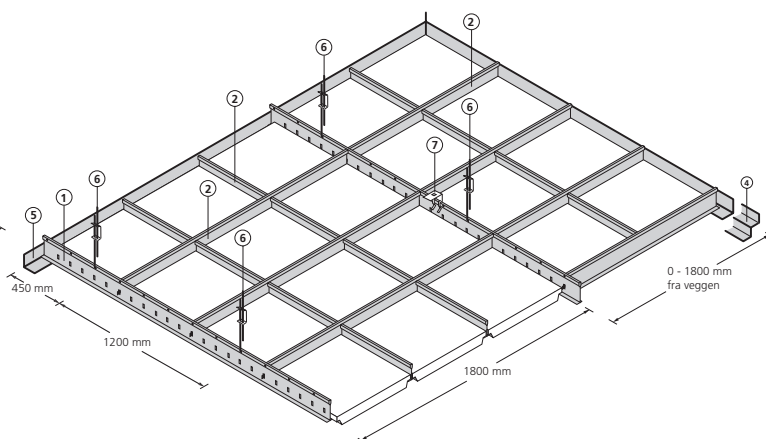
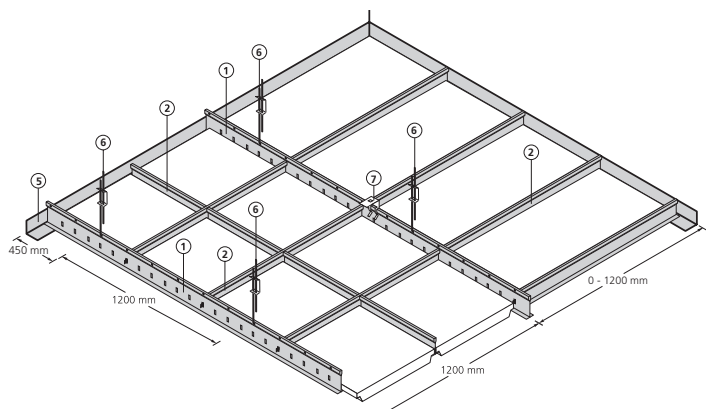

Synlig opphengssystem 850

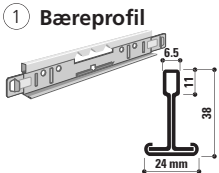
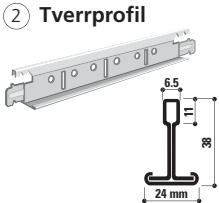
Produkt	Betegnelse	Lengde mm	Bredde	Antall utstansninger	NOBBNR:	Antall stk./pk	Forbruk stk./m ²
 1 Bæreprofil	850-DY-001	3600	24	24	21359013	10	0,23 / 0,16
 2 Tverrprofil	856-DY-001	1800	24	5	22223150	25	- / 0,94
	854-DY-001	1200	24	3	21359450	25	1,40 / -
	853-30-001	900	24	0	22223143	50	- / 0,69
	852-DY-001	600	24	1	21359476	25	1,40 / 1,87
	851-30-001	300	24	0	21065065	150	- / -
4 Skyggefugelist	1462-001	3050			21697081	50	
	1466 DY-001	3050			22223259	18	
	1459-001	3050			21878747	35	
Ved 1800 mm til vegg, SY-XL	1469 DY-001	3050			22223242	8	
5 Kantprofil/vinkel	1420 DY-001	3050			21359146	20	
Ved 1800 mm til vegg, SY-XL	1421-001	3050			23616881	20	
6 Opphengspendel		180-300			27596691	50	
		240-400			27596709	50	
		340-600			27623974	50	
		540-1000			27731298	50	
		1040-1500			27731306	50	
		1540-2000			27731314	50	
7 Direkte feste for bæreprofil	21.5	50			11162617	100	
	21.8	80			27402387	100	
	21.1	100			21065016	100	

Farge tilnærmet RAL 9003

Forbruk pr. stk. for system T-24, SY i sort i format 600x600mm, Forbruk pr. stk. for T-24, SY-XL i rød i format 600x600mm

Chicago Metallic System T-24, SY

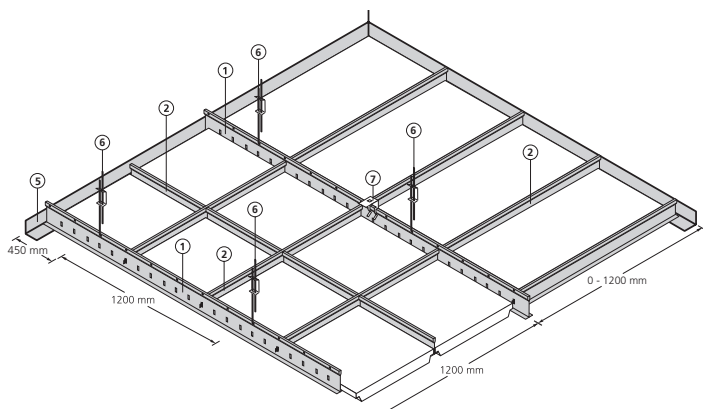

System T-24, SY - XL

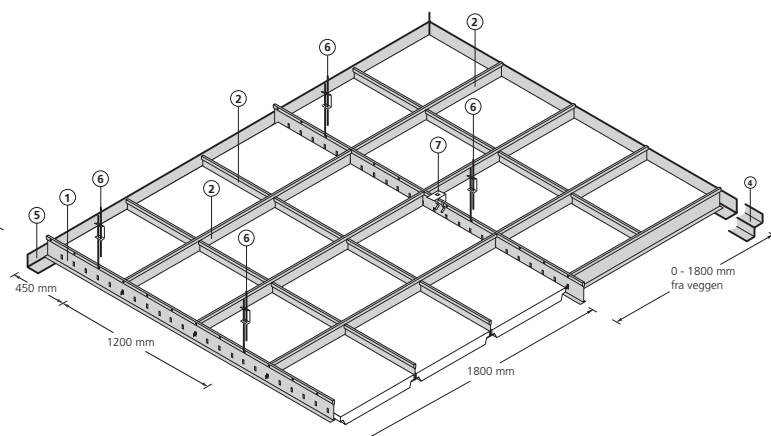

Synlig opphengssystem 1850 (click-in)

Produkt	Betegnelsen	Lengde mm	Bredde	Antall utstansninger	NOBBNR:	Antall stk./pk	Forbruk stk./m ²
1 Bæreprøfil 	1850-DY-001	3600	24	12	21718770	10	0,23 / 0,16
2 Tverrøfil 	1856-DY-001	1800	24	5	22223168	25	- / 0,94
	1854-DY-001	1200	24	3	21718762	25	1,40 / -
	1853-99-001	900	24	0	22223176	50	- / 0,69
	1852-DY-001	600	24	1	28134591	25	1,40 / 1,87
4 Skyggeføgelist Ved 1800 mm til vegg, SY-XL	1462-001	3050			21697081	50	
	1466 DY-001	3050			22223259	18	
	1459-001	3050			21878747	35	
	1469 DY-001	3050			22223242	8	
5 Kantprøfil/vinkelølist Ved 1800 mm til vegg, SY-XL	1420 DY-001	3050			21359146	20	
	1421-001	3050			23616881	20	
6 Opphengspendel 		180-300			27596691	50	
		240-400			27596709	50	
		340-600			27623974	50	
		540-1000			27731298	50	
		1040-1500			27731306	50	
		1540-2000			27731314	50	
7 Direkte feste for bæreprøfil 	21.5	50			11162617	100	
	21.8	80			27402387	100	
	21.1	100			21065016	100	

Farge tilnærmet RAL 9003

Alle våre produkter leveres i fulle forpakninger.

Forbruk pr. stk. for system T-24, SY i sort i format 600x600mm, Forbruk pr. stk. for T-24, SY-XL i rød i format 600x600mm

Chicago Metallic System D-XL

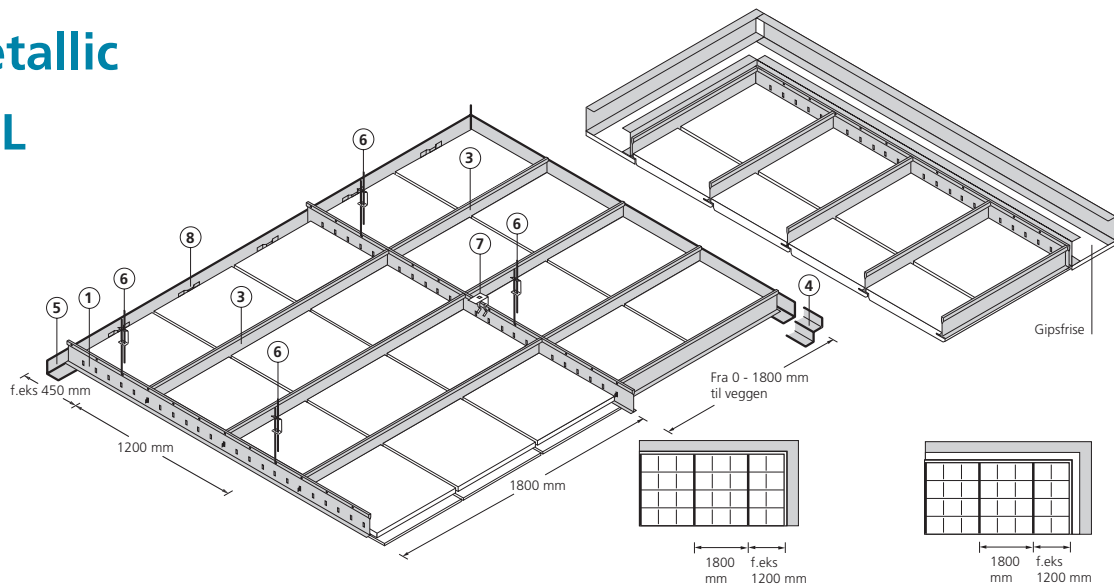

Nytt skjult demonterbart opphengssystem (D-XL)

Produkt	Betegnelse	Lengde mm	Bredde	Antall utstansninger	NOBBNR:	Antall stk./pk	Forbruk stk./m ²
1 Bæreprofil 	850-DY-001	3600	24		23381015	10	0,16
	1840-DY-001	3600	24		21718770	10	0,16
3 Tverrprofil 	856-DY-001	1800	24		22223150	25	0,94
	1856-DY-001	1800	24		22223168	25	0,94
4 Skyggefugelist 	1462-001	3050			21697081	50	
	1466 DY-001	3050			22223259	18	
	1459-001	3050			21878747	35	
	Ved 1800 mm til vegg, SY-XL 1469 DY-001	3050			22223242	8	
5 Kantprofil/vinkellist 	1420 DY-001	3050			21359146	20	
	Ved 1800 mm til vegg, SY-XL 1421-001	3050			23616881	20	
6 Opphengspendel 		180-300			27596691	50	
		240-400			27596709	50	
		340-600			27623974	50	
		540-1000			27731298	50	
		1040-1500			27731306	50	
		1540-2000			27731314	50	
7 Direkte feste for bæreprofil 	21.5	50			11162617	100	
	21.8	80			27402387	100	
	21.1	100			21065016	100	
8 Stålfjær mot vegg 	88				21358809	500	

Farge tilnærmet RAL 9003 - Alle våre produkter leveres i fulle forpakninger.

Chicago Metallic System T-15, SY

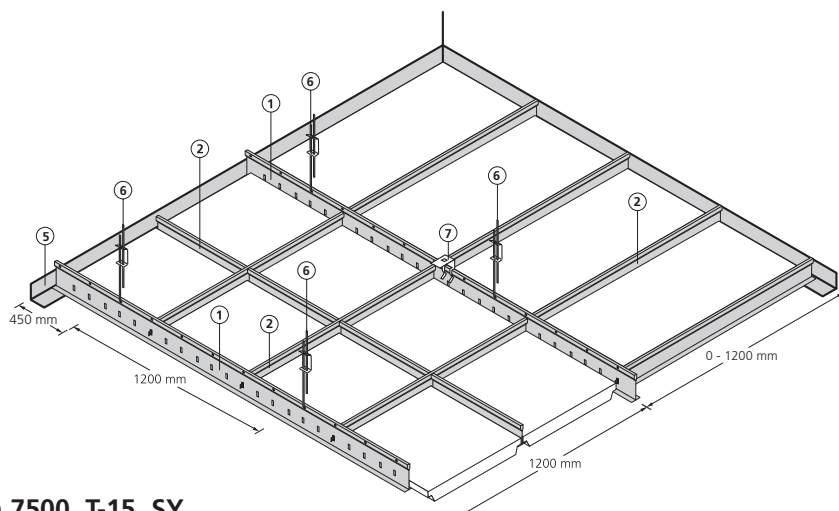

Synlig demonterbart opphengssystem 7500, T-15, SY

Produkt	Betegnelse	Lengde mm	Bredde	Antall utstansninger	NOBBNR:	Antall stk./pk	Forbruk stk./m ²
① Bæreprofil 	7500-30-001	3000	15		21065057	30	0,28
② Tverrprofil 	7514-30-001 7512-30-001	1200 600	15		21065040 21065032	50 75	1,40 1,40
④ Skyggefugelist Ved 1800 mm til vegg, SY-XL	1462-001 1466 DY-001 1459-001 1469 DY-001	3050 3050 3050 3050			21697081 22223259 21878747 22223242	50 18 35 8	
⑤ Kantprofil/vinkel Ved 1800 mm til vegg, SY-XL	1420 DY-001 1421-001	3050 3050			21359146 23616881	20 20	
⑥ Opphengspendel 		180-300 240-400 340-600 540-1000 1040-1500 1540-2000			27596691 27596709 27623974 27731298 27731306 27731314	50 50 50 50 50 50	
⑦ Direkte feste for bæreprfil 	21.5 21.8 21.1	50 80 100			11162617 27402387 21065016	100 100 100	

Farge tilnærmet RAL 9003

Alle våre produkter leveres i fulle forpakninger.

Chicago Metallic

System opphengt med klips

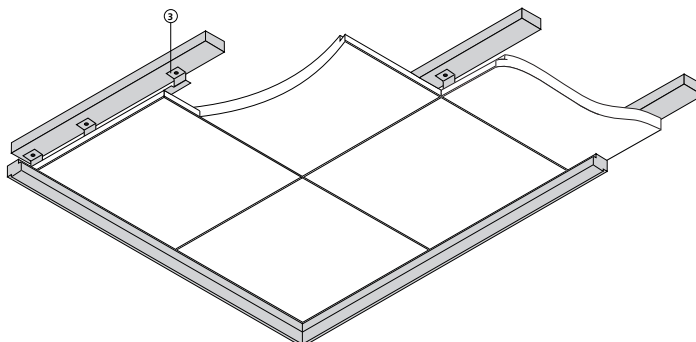
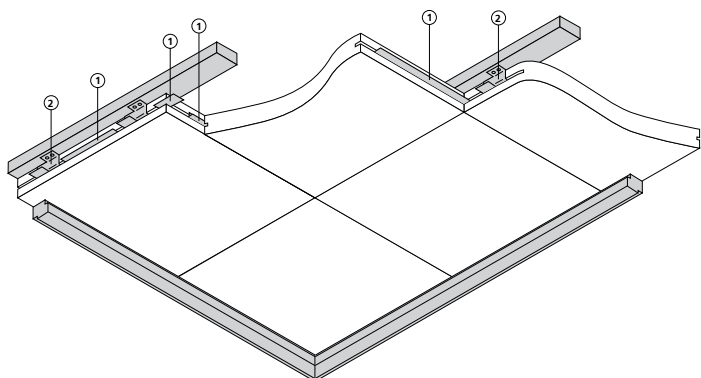

Skjult ikke demonterbart m/klips

G-kant direkte montert uten lameller m/ klips

Produkt	Betegnelse	Lengde mm	Bredde	Antall utstansninger	NOBBNR:	Antall stk./pk	Forbruk stk./m ²
① Lamell/Splines		150			22223127	200	4,20*
② C-kant klips Sonar		60			27402460	200	4,20*
② C-kant klips Dekor	Festeklips 57	570			25753559	100	2,80*
③ G-kant klips		90			25790437	100	5,60*

* Forbruk beregnet ut i fra 600x1200 format

Alle våre produkter leveres i fulle forpakninger.



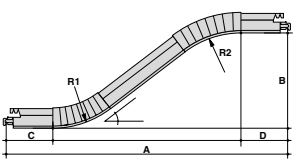

Buede T-profiler for Flectoline

Produkt	Betegnelse	NOBBNR:	Antall stk./pk
Buede T-profiler 	S-LINE		
	1754-10-001	600-200	21718788
	1754-10-001	1200-310	21718796
Klips for feste av Flectoline til profil	Klips 820	21358874	500

¹⁾ Leveringstid på forespørsel

Alle våre produkter leveres i fulle forpakninger.

Opphengssystem diverse

Produkt	Betegnelse	Lengde mm	NOBBNR:	Antall stk./pk
Quick-Fit hanger 	ZQXW010C4N	100	21359500	200
	ZQXW020C4N	200	27402395	200
Nonius hanger upper part (EI30) 	10207	740	27402502	100
Nonius hanger lower part (EI30) 	10230	800 - 910	25528910	100
Intersection clip for Nonius hanger 	10228			200

Alle våre produkter leveres i fulle forpakninger.

System opplimt

Skjult ikke demonterbart med lim

Produkt	Betegnelse	Lengde mm	Bredde	Antall utstansninger	NOBBNR:	Antall stk./pk	Forbruk stk./m ²
Akustikklim		Spann à 15,0 l			11371036		
		Spann à 10,0 l			23068646		

Alle våre produkter leveres i fulle forpakninger.



Opphengssystem 9850 T24

For bruk i fuktige miljøer

Produkt	Betegnelse	Lengde mm	Bredde	Antall stk./pk	Forbruk stk./m ²
Bæreprofil	9850-30-001	3600	24	25	
Tverrprofil	9852-30-001	600	24	75	
Tverrprofil	9854-30-001	1200	24	50	
Vinkellist	9410-001	3050	24x24	35	
Spesial oppheng	9411			100	
Gjengestag M6	9412	1000		100	
Avstandshylse	9413			100	
Mutter M6	9414			100	
Beskyttelseshylse	9416			100	

Alle våre produkter leveres i fulle forpakninger.

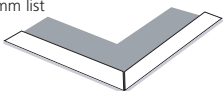
Kantavslutninger

Produkt	Betegnelse	Lengde mm	NOBBNR:	Antall stk./pk
Kantprofil/vinkellist Ved 1800 mm til vegg, SY-XL	1420 DY-001	3050	21359146	20
	1421-001	3050	23616881	20
Vinkellist bøybar hvit	24 mm x 24 mm L = 2500 mm		27402411	10
Vinkellist bøybar sort	24 mm x 24 mm L = 2500 mm		25753583	10
Skyggefugelist Ved 1800 mm til vegg, SY-XL	1462-001	3050	21697081	50
	1466 DY-001	3050	22223259	18
	1459-001	3050	21878747	35
	1469 DY-001	3050	22223242	8
Innvendig hjørneklips 	1348-001		21359351	75
Utvendig hjørneklips til 19 mm list 	1334-001		21359369	75
	1332-001		25753591	75
U-profil H = 16 mm (for 12 mm plater) H = 19 mm (for 15 mm plater) 	1446-001	4000	21359229	32
	1447-001	4000	21359427	32
F-list A = 19 mm A = 16 mm A = 13 mm	1452-001	3050	21064993	16
	1453-001	3050	21064985	16
	1454-001	3050	21064977	16

Farge tilnærmet RAL 9003

Alle våre produkter leveres i fulle forpakninger.

Kantprofil/vinkellist 1420



Kantprofil 1421 for SY-XL

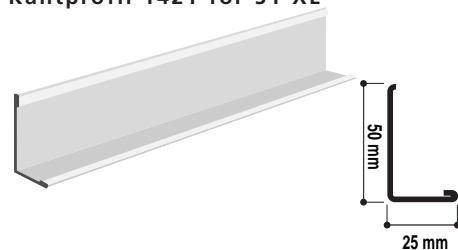

Vinkellist bøybar sort / hvit

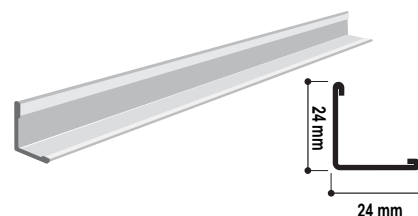

Skyggefugelist



1462

1466

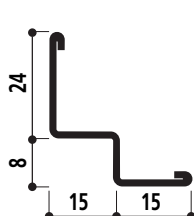



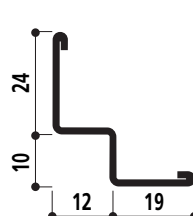

1459

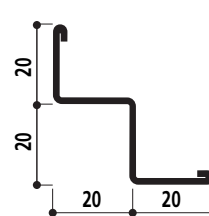

1469



Flåteavslutninger

Produkt	Betegnelse	Lengde mm	NOBBNR:	Antall stk./pk
Kantavslutning H = 40 mm	1449-001	3050	21065008	32
				
U-profil H = 40 mm	1423-001	3050	21359203	32
				
US-31 H = 52 mm	US-31	3000	21706171	
				
Flåteklips, C kant	SMF	55	25790452	100
				
Flåte U-profil, C kant	U19	3000	25790445	50
				

Farge tilnærmet RAL 9003

Alle våre produkter leveres i fulle forpakninger.

Opphengsystem - Hatteprofiler

Produkt	Betegnelse	Lengde mm
Hatteprofil	H: 40mm	2445 1200 548
		

Kantavslutning 1449 H = 40 mm



U-profil

US-31 H = 52 mm /
1423-001 H = 40 mm

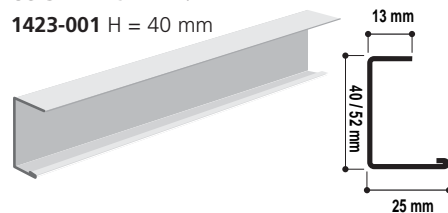

Flåte U-profil









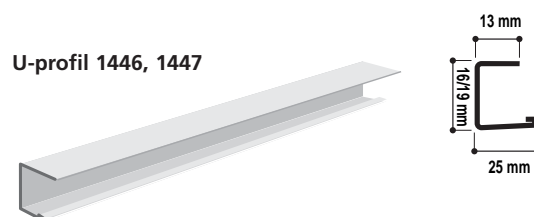

F-list

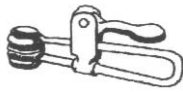

U-profil 1446, 1447





Tilbehør, klips m. m.

Produkt	Tykkelse	NOBBNR:	Antall stk./pk
Tredje hånden 		23068653	
Armaturklips FTX-58 16 mm		21358726	100
Klips 819 		23616584	500
Klips 935 		25770181	100
Avstandsholder 99826-30-00		24026502	50
Klips til flyttbar vegg		25753542	100
Dekorasjonsklips		27402403	100
Hvite hansker 1 bunt = 12 par 		27537570	12
Låseklips for hygieneabsorbent		pris pr. pk	
	20	21358932	100+10
	40	21358734	100+10
Cosmos-klips			
	40	21350954	300
	50	21350962	300

Alle våre produkter leveres i fulle forpakninger.

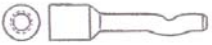
Festemidler i betong

Produkt	Betegnelse	Lengde mm	NOBBNR:	Antall stk./pk.
Spike med hull for pendel	DH5	4,8 x 32		25676016 100
Spike med innv. gjenger, M6	DI/M6	4,8 x 32		21718515 100
Nailin for vegglist	RN02	5 x 20		25753534 500
Spikerplugg for vegglist	MNA5	5 x 30		21718523 100
Sevenhook				25770199 100

Alle våre produkter leveres i fulle forpakninger.

Bør kun benyttes for overslagsberegning – spill ikke inkludert

Synlig demonterbart opphengssystem (850), T-24, SY

Type	Lengde mm		Forbruk stk./m ²			
				600x600	600x1200	1200x1200
850-DY-001 Bæreprofil	3600		0,23			
854-DY-001 Tverrprofil	1200		1,40 0,70			
852-DY-001 Tverrprofil	600		1,40			
Opphengspendel Rapko	180-300		0,70			
			SUM kr./m ²			

Tillegg: 1420-001 Kantprofil I = 3050 mm i h.h.t. oppmåling.

Synlig demonterbart opphengssystem (1850), T-24, SY

Type	Lengde mm		Forbruk stk./m ²			
				600x600	600x1200	1200x1200
1840-DY-001 Bæreprofil	3600		0,23			
1854-DY-001 Tverrprofil	1200		1,40 0,70			
1852-DY-001 Tverrprofil	600		1,40			
Opphengspendel	180-300		0,70			
			SUM kr./m ²			

Tillegg: 1420-001 Kantprofil I = 3050 mm i h.h.t. oppmåling.

Synlig demonterbart opphengssystem (850), T-24, SY-XL

Type	Lengde mm		Forbruk stk./m ²			
				600x600	600x1200	900x900
850-DY-001 Bæreprofil	3600		0,16			
856-DY-001 Tverrprofil	1800		0,94 0,69 0,47			
854-DY-001 Tverrprofil	1200		0,93			
853-30-001 Tverrprofil	900		0,62			
852-DY-001 Tverrprofil	600		1,87			
Opphengspendel	180-300		0,47			
			SUM kr./m ²			

Tillegg: 1420-001 Kantprofil I = 3050 mm i h.h.t. oppmåling.

Synlig demonterbart opphengssystem (1850), T-24, SY-XL

Type	Lengde mm		Forbruk stk./m ²			
				600x600	600x1200	900x900
1840-DY-001 Bæreprofil	3600		0,16			
1856-DY-001 Tverrprofil	1800		0,94 0,69 0,47			
1854-DY-001 Tverrprofil	1200		0,93			
1853-99-001 Tverrprofil	900		0,62			
1852-DY-001 Tverrprofil	600		1,87			
Opphengspendel	180-300		0,47			
			SUM kr./m ²			

Tillegg: 1420-001 Kantprofil I = 3050 mm i h.h.t. oppmåling.

Materialuttak

Skjult demonterbart opphengssystem TYPE D-XL

Type	Lengde mm		Forbruk stk./m ²	600x600		
850-DY-001/1840-DY-001 Bæreprofil	3600		0,16			
856-DY-001/1846-DY-001 Tverrprofil	1800		0,94			
Opphengspendel	180-300		0,47			
			SUM kr./m ²			

Tillegg: 1420-001 Kantprofil I = 3050 mm i h.h.t. oppmåling, alt. 1459-001 Skyggefelgelist l=3050 i h.h.t. oppmåling
88 Stålfjær. Forbruk 2 stk. pr. m. kantprofil/skyggefelgelist.

Synlig demonterbart opphengssystem (7500), T-15, SY

Type	Lengde mm		Forbruk stk./m ²	600x600 600x1200 1200x1200		
7500-30-001 Bæreprofil	3000		0,28			
7514-30-001 Tverrprofil	1200		1,4 0,7			
7512-30-001 Tverrprofil	600		1,4			
Opphengspendel	180-300		0,7 0,46			
			SUM kr./m ²			

Tillegg: 1420-001 Kantprofil I = 3050 mm i h.h.t. oppmåling.

Skjult ikke demonterbar med festeklips

Type	Lengde mm		Forbruk stk./m ²	600x600 600x1200	
C-kant klips Sonar	60		5,6 4,2		
C-kant klips 57 Dekor	570		2,8		
Lamell/Splines	-		5,6/3,3 4,2/4,9		
			SUM kr./m ²		

Tillegg: 1420-001 Kantprofil I = 3050 mm i h.h.t. oppmåling.

Skjult ikke demonterbar oppklebing med akustikklim

Type			Forbruk liter/m ²	Forbruk stk./m ²	300x600 600x600 600x1200		
Akustikklim	spann à 15,0 l spann à 10,0 l		0,7 0,7	- -			

Synlig opphengssystem for hygieneabsorbent

Type	Lengde mm		Forbruk stk./m ²	600x600 600x1200	
850-DY-001 Bæreprofil	3600		0,23		
854-DY-001 Tverrprofil	1200		1,40		
852-DY-001 Tverrprofil	600		1,40		
Låseklips for hygieneabsorbent	-		11,00 7,00		
Opphengspendel	180-300		0,70		
			SUM kr./m ²		

Tillegg: 1449-001 Kantavslutning I = 3050 mm i h.h.t. oppmåling.

Materialuttak

Miljøtak opphengssystem for direkte montasje av plate mot stålplatetak/lettbetongtak

Type	Lengde mm		Forbruk stk./m ²				
				600x1200		1200x1200	
Miljøtakprofil	3000		0,3				
Skrue for stålplatetak	85		2,5				
Skrue for lettbetongtak	125		2,5				
Skive for midtfeste i plate			1,42 0,70				
			SUM kr./m ²				

Selvborende skruer for montasje av 50 mm plate mot stålplatetak/lettbetongtak

Type	Lengde mm		Forbruk stk./m ²				
				600x1200		1200x1200	
Skrue for stålplatetak	85		7,0				
			4,2				
Skrue for lettbetongtak	125		7,0				
			4,2				
Skive			7,0				
			4,2				
			SUM kr./m ²				

Garasjehimling Rockwool

Type	Lengde mm		Forbruk stk./m ²				
				600x1200			
Hovedprofil	2500		0,33				
Tverrrprofil	1185		1,43				
Stag helgjenget	230		0,67				
Skjøtelask hovedprofil			0,37				
Slaganker			0,67				
Mutter			0,67				
			SUM kr./m ²				

Tillegg: Vinkellist I = 2500 i h.h.t. oppmåling.

Festebrakett for mekanisk feste av Flexi A-plate 2 stk./plate. Brukes ved oppgradering av betongdekke fra A-60 til A-120.

Rengjøring og etterbehandling av Rockfon produkter

Rengjøring

Ved rengjøring av Rockfon produktene er det en rekke generelle regler som skal overholdes. Det finnes også spesielle forholdsregler for de forskjellige produkttyper.

Generelt

Våt rengjøring

- ◆ Anvend et alkalisk rengjøringsmiddel, f.eks. alminnelig oppvaskmiddel oppløst i vann. Bruk aldri midler som inneholder sprit, oppløsningsmidler, klor eller salmiakk
- ◆ Doser ca. 1 cm³ (0,01 dl) rengjøringsmiddel pr. liter vann
- ◆ Vask himlingen forsiktig med en fuktig klut oppvridd i oppløsningen
- ◆ Malingen kan smitte svakt av. Dette har ingen betydning for malingens holdbarhet. Når overflaten er tørr, skjer det ikke ytterligere avsmittning

Rengjøring av hele himlingen

Begynn der hvor himlingen er mest skitten og fortsett med samme intensitet over hele himlingen. Det sikrer et ensartet resultat.

Punktvis rengjøring

- ◆ Rengjør forsiktig med fuktig klut og rengjøringsmiddel. For kraftig rengjøring kan medføre blanke områder

Tørr rengjøring

- ◆ Bruk en bløt børste med samme hardhet som en alminnelig klesbørste
- ◆ I noen tilfeller kan støvsuging anvendes eller være nødvendig. Innstill alltid støvsugeren på laveste sugeevne

Rockfon Sonar, Dekor og Koral

- ◆ Rengjøres etter den generelle beskrivelse

Rockfon Polar, Boxer og Bafler

- ◆ Rengjøres med myk børste eller ved forsiktig støvsuging
- ◆ Punktvis tilsmussing som ikke har trengt for langt inn i platene, kan fjernes ved varsom våt rengjøring som i den generelle beskrivelse

Etterbehandling

Rockfon himlinger kan etterbehandles. Bruk alltid riktig maling og riktig mengde for å beholde himlingens akustiske- og brannmessige egenskaper.

- ◆ **Rockfon Dekor, Sonar og Koral** skal etterbehandles med Rockfon etterbehandlingsmaling, som er en vannoppløselig, PVA (Polyvinylacetat) basert spesial-maling med sikkerhetskode 00-1. Rockfon **Polar, Boxer** kan også etterbehandles med vanlig latexmaling
- ◆ Malingen er normalt gjennomtørr på et døgn ved 20°C og 50% RF
- ◆ Malingen kan tones med maksimum 5% toner, som gir pastell-farger
- ◆ Rengjør verktøyet i vann

Overflaten

- ◆ Overflaten skal være ren og tørr uten løstsittende maling. Sterkt misfargede plater bør skiftes ut før maling

Påføring

- ◆ Malingen påføres med Airless-sprøyte. Bruk en kraftig modell med god pumpekapasitet
- ◆ Påfør malingen til den dekker jevnt. Det er viktig at malingsmengden som er angitt nedenfor blir overholdt. Overdosering vil forringe himlingens akustiske egenskaper

Malingsforbruk

	1/m ²	g våt/m ²
Dekor, Sonar, Koral	0.10	150
Polar	0.15	200
Boxer	0.2	250
Bafler	0.15	200

Et strøk overmaling på Sonar og Dekor nedsetter kun lydabsorpsjonen med ca. 10%. For Polar, Boxer og Koral reduseres ikke lydabsorpsjonen merkbart ved første overmaling. Målinger viser at de ved opptil 3 overmalinger kun mister ca. 30% av lydabsorpsjonen.

ROCKWOOL®

BRANNSIKKER ISOLASJON

A/S Rockwool

Nydalsveien 21
Postboks 4215, Nydalen
0401 Oslo
Telefon 22 02 40 00
Telefax 22 15 91 78
www.rockfon.no
www.rockwool.no

Kundeservice

Telefon 22 02 40 50
Faks grønnelinje 800 30 151
ordre@rockwool.no

activeceilings™

ROCKWOOL
Rockfon®
ACTIVATE YOUR CEILING