

Rockfon® Himlinger

Prisliste - prisene gjelder fra 1. april 2011

activeceilings®

ROCKWOOL
Rockfon®
ACTIVATE YOUR CEILING

Rockfon er en virksomhet i AS Rockwool som er et norsk datterselskap av verdens største steinullsprodusent - Rockwool International.

Karakteristisk for Rockfons himlingsløsninger er de mange designmulighetene, samtidig som produktene oppfyller de strengeste krav på viktige områder som akustikk, brannsikkerhet, fuktmotstand og lysrefleksjon.

Vil du vite mer?

Vårt brosjyremateriell spenner fra kataloger og kampanjemateriell, via spesialbrosjyrer og datablad til monteringsanvisninger.

Enten du beskriver eller monterer himlinger, er vi sikre på at du finner en brosjyre som passer.

Alle våre brosjyrer kan lastes ned fra våre internett sider:

www.rockfon.no eller www.rockwool.no

Vi sender gjerne vareprøver på våre produkter.

Skriv til oss, e-mail: infomail.no@rockfon.com eller ring vårt hovedkontor på tlf. **22 02 40 00**.

CE merkning

Rockfon-produktene er CE-merket i henhold til BS EN 13964.



Miljø

Rockfon-produktene bygger hovedsakelig på naturlige materialer. De produseres på en miljøvennlig måte og er resirkulerbare.



Inneklimamerket

Rockfon-produktene er merket med det danske inneklimamerket. I tillegg er de fleste produktene testet og klassifisert som M1 etter Building Informations Foundation, RTS-standarder.



Kantnavn

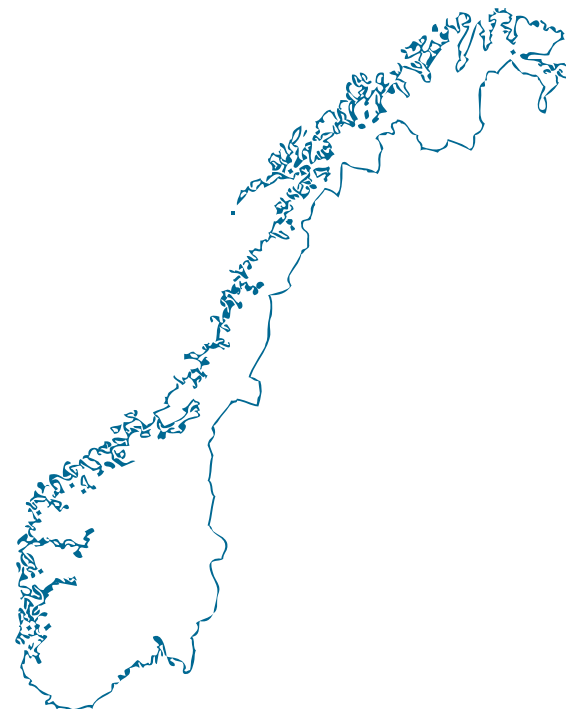
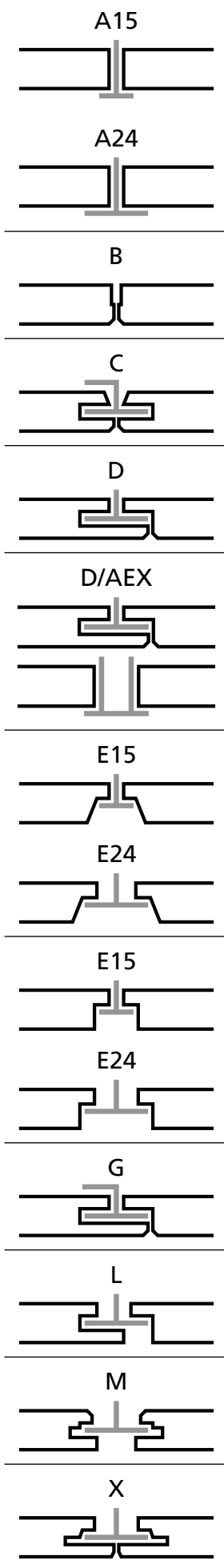

Rockfon
AS Rockwool
Gjerdrumsvei 19
Postboks 4215 Nydalen
0401 Oslo
Norway
Tel: **22 02 40 00**
Faks: **22 15 91 78**
infomail.no@rockfon.com

Jonny Aas
Daglig Leder
Direkte: **22 02 41 26**
Mobil: **95 95 95 40**
jonny.aas@rockfon.com

Jonny Siig
Produkt- og Markedssjef
Direkte: **22 02 41 31**
Mobil: **92 23 33 86**
jonny.siig@rockfon.com

Annette Kjelstad
Markedskordinator
Direkte: **22 02 41 32**
Mobil: **91 80 86 05**
annette.kjelstad@rockfon.com

Steinar Nygård
Distriktssjef
Oslo, Akershus, Østfold, Hedmark og Oppland
(ikke arkitekter)
Mobil: **90 86 07 25**
steinar.nygard@rockfon.com

Key Account Manager Arkitekter
Arkitekter i Oslo, Akershus, Østfold, Hedmark,
Oppland, Buskerud og Vestfold
For kontakt info - se www.rockfon.no

Dag Petter Lima
Distriktssjef
Buskerud, Vestfold, Telemark, Aust- og Vest-
Agder (ikke arkitekter i Buskerud/Vestfold)
Mobil: **92 65 21 43**
dag.petter.lima@rockfon.com

Stein Paulsen
Distriktssjef
Hordaland, Rogaland og Sogn & Fjordane
Mobil: **99 56 74 68**
stein.paulsen@rockfon.com

Thor M. Hepsø
Distriktssjef
Møre & Romsdal, Sør- og Nord-Trøndelag,
Nordland, Troms og Finnmark
Mobil: **90 19 09 96**
thor.hepso@rockfon.com

Kundeservice

Hos Rockfon stiller vi gjerne vår kunnskap til din rådighet. Mange års erfaring innen utvikling av himlingsprodukter, akustikkregulering og støydemping, gjør oss til en meget god og kompetent samarbeidspartner fra prosjekteringsfasen til ferdig bygg.

Vi utvikler også spesielløsninger til konkrete prosjekter hvor det ikke finnes løsninger innenfor vårt standard sortiment. Kontakt vår distriktssjef i ditt område eller vår sentrale akustikkavdeling som kan gi råd og veiledning for ditt behov. For produktinformasjon kan du ringe til oss på

Tel. **22 02 40 60** eller gå inn på
www.rockfon.no

Thorleif Schultzen
Kundeservice medarbeider
Kundeservice
Direkte: **22 02 40 60**
Faks: **(+47) 800 30 151**
ordremail.no@rockfon.com

	Side	A	B	C	D	D/AEX	E	G	L	M	X
Hvite designhimlinger											
Sonar	05	•	•	•	•	•	•	•	•	•	•
Sonar Activity	05	•	•	•	•		•	•			
Sonar Bas	05	•			•		•				
Krios	06				•	•	•	•	•	•	•
Krios Activity	06	•	•		•		•	•			
Hvite standardhimlinger											
Koral	07	•					•				
Koral 100 mm	07	•									
Koral Tenor	07	•									
Polar	07	•									
Tropic	07	•					•				
Fargede designhimlinger											
Colour-it	07	•	•	•	•		•	•		•	•
Colour-it Black	07	•	•	•	•		•	•		•	•
Sonar Luna	07				•						
Spesialhimlinger											
Sonar dB	08	•			•		•				
Krios dB	08	•			•		•				
Hygiene	09	•									
Hygiene Plus	09	•									
Boxer	09	•									
Samson	09	•									
Cosmos	09		•								
Industrial	09	•									
Andre produkter											
Rockfon Eclipse	10		•*								
Rockfon Contour	10		•**								
Bafler	10										
Flectoline	10	•									
Koral Kombi Brann (EI30)	11	•									
Soundstop	11	•									
Støyabsorbent 176 med hvit plast	12										
Rockwool A-plate i sort plast	12										
Rockwool Lydplate i sort plast	12										
OWA	13										
Montasjesystemer											
System T-24 850	15	•					•			•	•
System T-24 2890	16	•					•			•	•
System T-15 7500	17	•					•				
System X	18										•
System D-XL	20				•						•
System D	21				•						
System L	22								•		
System M	24									•	
System Bandraster	25					•					
System G	26							•			
System C	26			•							
System B (opplimt)	27		•								
System Cosmos	27		•								
System Samson	28	•									
System Rockfon Eclipse	29		•*								
System Rockfon Contour	29		•**								
System 9850	30	•					•			•	•
System EI30	31	•									
System Industrial	32	•									
System garasje	33	•									
Øvrige systemkomponenter	34										

* Rockfon Eclipse = Be kant. ** Rockfon Contour = Bc kant.

Hvite designhimlinger

Produkt	Kant	Modulmål mm	NOBBNR:	Innhold pr. pakke		Pris pr./m ² eks. mva		
				stk.	m ²			
Sonar <i>Hvitmalt struktur overflate</i>	A24	600 x 600 x 20	41538752	20	7,20	157,60	•	
	B	600 x 600 x 20	30675052	10	3,60	233,50	•	
	C	600 x 600 x 20	30675086	10	3,60	233,50	•	
		600 x 1200 x 20	30675078	10	7,20	233,50	2)	
	D	600 x 600 x 20	30675102	10	3,60	238,30	•	
		600 x 1200 x 20	30675094	10	7,20	238,30		
		900 x 900 x 25		6	4,86	253,70		
	E15L10	600 x 600 x 20	30675110	10	3,60	233,50		
	<i>Korridorformat</i>	E24L10	600 x 600 x 20	30675144	10	3,60	219,10	•
			600 x 1200 x 20	30675128	10	7,20	219,10	•
900 x 900 x 25			30675151	6	4,86	238,30	2)	
600 x 1600 x 20				6	5,76	245,60	2)	
600 x 1800 x 20			30675136	6	6,48	245,60		
600 x 2400 x 25			41079625	6	8,64	258,10	2)	
G	600 x 600 x 20	41079658	10	3,60	241,40			
	600 x 1200 x 20	41079690	10	7,20	241,40			
L	600 x 600 x 20	41431966	10	3,60	225,70	2)		
	600 x 1200 x 20		10	7,20	225,70	2)		
M	600 x 600 x 20	41079518	10	3,60	224,80			
	600 x 1200 x 20	41079526	10	7,20	224,80			
X	600 x 600 x 22		10	3,60	238,30	•		
	1200 x 600 x 22	42446740	10	7,20	238,30	•		
	1800 x 600 x 22	42446736	10	10,80	245,60	2)		
Sonar Activity <i>Malt struktur overflate</i>	A15	600 x 600 x 40		10	3,60	183,90	1)	
	A24							
	A24	600 x 1200 x 40		5	3,60	183,90	1)	
	B	600 x 600 x 40	41079914	5	1,80	305,50	•	
		600 x 1200 x 40		5	3,60	305,50	•	
	C	600 x 600 x 40	41079906	5	1,80	305,50	2)	
	D	600 x 600 x 40	41079898	5	1,80	343,70		
	E24L10	600 x 600 x 40	41079872	5	1,80	278,10	2)	
	G	600 x 600 x 40	41079880	5	1,80	324,60	2)	
	Sonar Bas	D	600 x 600 x 20	30675060	10	3,60	263,70	2)
E24L10		600 x 600 x 20	41079815	10	3,60	256,50	2)	

• Lagervare

1) Ved kjøp av mengder under 1000 m², beregnes et omstillingstillegg og minimumskvantum







2) Ved kjøp av mengder under 1000 m², beregnes et omstillingstillegg og minimumskvantum

Andre formater leveres på forespørsel.

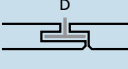
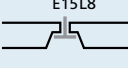
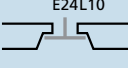
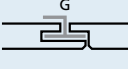
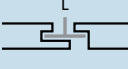
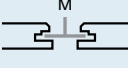
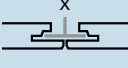
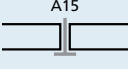
Alle våre produkter leveres i fulle forpakninger.

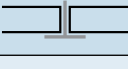
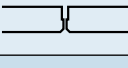
Farge tilnærmet NCS S 0500-N

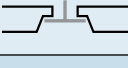
Hvite designhimlinger

Produkt	Kant	Modulmål mm	NOBBNR:	Innhold pr. pakke		Pris pr./m ² eks. mva	
				stk.	m ²		
Krios		600 x 600 x 20		10	3,60	238,30	
		1200 x 600 x 20		10	7,20	238,30	
		900 x 900 x 25		6	4,86	253,70	
		600 x 600 x 20		10	3,60	233,50	2)
		1200 x 600 x 20		10	7,20	233,50	2)
		600 x 600 x 20		10	3,60	219,10	2)
		1200 x 600 x 20		10	7,20	219,10	2)
		600 x 600 x 20		10	3,60	241,40	2)
		1200 x 600 x 20		10	7,20	241,40	2)
	600 x 600 x 20	10	3,60	225,70	2)		
	1200 x 600 x 20	10	7,20	225,70	2)		
	600 x 600 x 20	10	3,60	224,80	2)		
	1200 x 600 x 20	10	7,20	224,80			
	600 x 600 x 22	10	3,60	238,30	2)		
	1200 x 600 x 22	20	7,20	238,30	2)		
	1800 x 600 x 22	8	8,65	245,60	2)		
Krios Activity <i>Plan overflate</i>		600 x 600 x 40	41079963	10	3,60	183,90	1)
							
		600 x 1200 x 40	41079948	5	3,60	183,90	1)
		600 x 600 x 40	41080367	5	1,80	330,70	2)
		600 x 600 x 40	41080383	5	1,80	371,20	2)
		600 x 600 x 40	41080391	5	1,80	299,60	2)
		600 x 600 x 40	41080409	5	1,80	350,90	2)



• Lagervare

- 1) Kjøp av mengder under 1000 m², beregnes et omstillingstillegg og minimumskvantum
 2) Kjøp av mengder under 1000 m², beregnes et omstillingstillegg og minimumskvantum

Andre formater leveres på forespørsel.

Alle våre produkter leveres i fulle forpakninger.
 Farge tilnærmet NCS S 0500-N

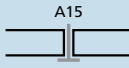
Hvite standardhimlinger

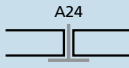
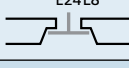
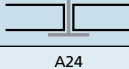
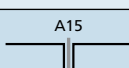
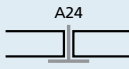
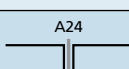
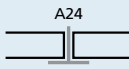
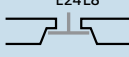
Produkt	Kant	Modulmål mm	NOBBNR:	Innhold pr. pakke		Pris pr./m ² eks. mva	
				stk.	m ²		
Koral <i>Hvitmalt duk</i>	A15 	600 x 600 x 15	23610561	28	10,08	133,60	•
<i>Korridorformat</i>	A24 	600 x 600 x 15	23610561	28	10,08	133,60	•
		600 x 1200 x 15	23610579	14	10,08	133,60	•
		1200 x 1200 x 25	30675037	11	15,84	177,00	1)
		600 x 600 x 40	41055997	20	7,20	167,30	•
		600 x 1200 x 40	22223101	10	7,20	167,30	•
		600 x 1600 x 20	41055948	11	10,56	140,70	1)
<i>Korridorformat</i>	A24 	600 x 1800 x 20	41055955	11	11,88	140,70	
		600 x 2100 x 20	41055963	11	13,68	173,60	1)
		600 x 2400 x 20		11	15,84	175,20	1)
		600 x 600 x 15	41094764	10	3,60	185,40	•
Koral 100 mm	A24 	600 x 1200 x 15	41094848	10	7,20	185,40	•
		600 x 600 x 40	41085747	5	1,80	310,10	
		600 x 600 x 100	42847885	8	2,88	264,20	1)
Koral Tenor	A24 	1200 x 600 x 100		4	2,88	264,20	1)
		600 x 600 x 15	41085804	28	10,08	140,70	1)
Polar <i>Hvitmalt mineralduk</i>	A15 	600 x 600 x 15	23616410	28	10,08	109,70	•
<i>Korridorformat</i>	A24 	600 x 600 x 15	23616410	28	10,08	109,70	•
		600 x 1200 x 15	23616428	14	10,08	109,70	•
		1200 x 1200 x 25	29320710	11	15,84	140,70	1)
		600 x 600 x 40	21697040	20	7,20	145,10	•
		600 x 1200 x 40	25623778	10	7,20	145,10	•
		600 x 1600 x 20	22003230	11	10,56	110,20	1)
<i>Korridorformat</i>	A24 	600 x 1800 x 20	25533779	11	11,88	110,20	1)
		600 x 2100 x 20	22003214	11	13,86	110,20	
		600 x 2400 x 20	22003206	11	15,84	110,20	1)
		600 x 600 x 15	40887374	28	10,08	104,30	•
Tropic <i>Hvitmalt mineralduk</i>	A24 	600 x 1200 x 15	40887333	14	10,08	104,30	•
		600 x 600 x 15	30675169	10	3,60	156,50	•
	E24L8 	600 x 1200 x 15	40887424	10	7,20	156,50	•



• Lagervare

- 1) Ved kjøp av mengder under 1000 m², beregnes et omstillingstillegg og minimumskvantum
2) Ved kjøp av mengder under 1000 m², beregnes et omstillingstillegg og minimumskvantum

Andre formater leveres på forespørsel.

Alle våre produkter leveres i fulle forpakninger.
Farge tilnærmet NCS S 0500-N

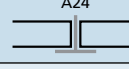
Fargede designhimlinger

Produkt	Kant	Modulmål mm	NOBBNR:	Innhold pr. pakke		Pris pr./m ² eks. mva	
				stk.	m ²		
Colour-it*	A24 	600 x 600 x 15		28	10,08	177,30	1)
		600 x 1200 x 15		14	10,08	177,30	1)
Colour-it Black	A24 	600 x 600 x 15		28	10,08	177,30	
		600 x 1200 x 15		14	10,08	177,30	
Sonar Luna	D 	600 x 600 x 20	41090283	10	3,60	272,40	











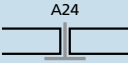
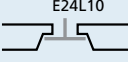
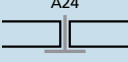
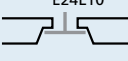

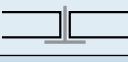
* Colour-it kan også leveres med andre kanter, pris på forespørsel. Minimumskvantiteter er 1000 m²
Minimumskvantiteter for Colour-it A-kant er 75 m² såfremt varen ikke finnes på lager.

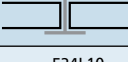
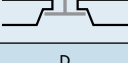
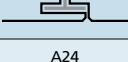
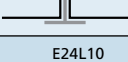
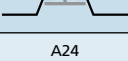
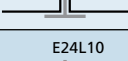
- 1) Ved kjøp av mengder under 1000 m², beregnes et omstillingstillegg og minimumskvantum
2) Ved kjøp av mengder under 1000 m², beregnes et omstillingstillegg og minimumskvantum

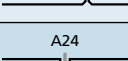
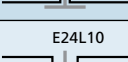
Alle våre produkter leveres i fulle forpakninger.

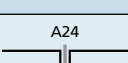
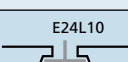
Spesialhimlinger

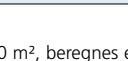
Produkt	Kant	Modulmål mm	NOBBNR:	Innhold pr. pakke		Pris pr./m ² eks. mva	
				stk.	m ²		
Sonar dB 35		600 x 600 x 25 600 x 1200 x 25	42122704	16	5,76	202,50	1)
				11	7,92	202,50	1)
		600 x 600 x 25 600 x 1200 x 25		6	2,16	260,30	2)
				6	4,32	260,30	2)
Sonar dB 40		600 x 600 x 30 600 x 1200 x 30	41708758 42500095	16	5,76	218,50	
				8	2,88	218,50	1)
		600 x 600 x 30 600 x 1200 x 30	41708762	5	1,80	277,00	
				5	3,60	277,00	2)
		600 x 600 x 30 600 x 1200 x 30		5	1,80	292,50	2)
				5	3,60	292,50	2)
Sonar dB 42		600 x 600 x 40 600 x 1200 x 40	41473646 41963698	10	3,60	262,20	•
				5	3,60	262,20	1)
		600 x 600 x 40 600 x 1200 x 40	41704842	5	1,80	302,70	2)
				5	3,60	302,70	2)
		600 x 600 x 40		5	1,80	369,80	2)
Sonar dB 44		600 x 600 x 50 600 x 1200 x 50	41478264	8	2,88	320,80	•
				4	2,88	320,80	1)
		600 x 600 x 50 600 x 1200 x 50	41799675	4	1,44	336,80	
				4	2,88	336,80	2)
		600 x 600 x 50		4	1,44	390,10	2)
Krios db 35		600 x 600 x 25 600 x 1200 x 25		16	5,76	202,50	1)
				11	7,92	202,50	1)
		600 x 600 x 25 600 x 1200 x 25		6	2,16	260,30	2)
				6	4,32	260,30	2)
Krios db 40		600 x 600 x 30 600 x 1200 x 30	44077914 44077925	16	5,76	218,50	1)
				8	2,88	218,50	1)
		600 x 600 x 30 600 x 1200 x 30		5	1,80	277,00	2)
				5	3,60	277,00	2)
		600 x 600 x 30 600 x 1200 x 30		5	1,80	292,50	2)
				5	3,60	292,50	2)
Krios db 42		600 x 600 x 40 600 x 1200 x 40	44077740 44077812	10	3,60	262,20	•
				5	3,60	262,20	1)
		600 x 600 x 40 600 x 1200 x 40		5	1,80	302,70	2)
				5	3,60	302,70	2)
		600 x 600 x 40		5	1,80	369,80	2)
Krios db 44		600 x 600 x 50 600 x 1200 x 50	44077876 44077857	8	2,88	320,80	•
				4	2,88	320,80	1)
		600 x 600 x 50 600 x 1200 x 50		4	1,44	336,80	2)
				4	2,88	336,80	2)
		600 x 600 x 50		4	1,44	390,10	2)

• Lagervare

1) Ved kjøp av mengder under 1000 m², beregnes et omstillingstillegg og minimumskvantum



2) Ved kjøp av mengder under 1000 m², beregnes et omstillingstillegg og minimumskvantum

Andre formater leveres på forespørsel.

Alle våre produkter leveres i fulle forpakninger.

Farge tilnærmet NCS S 0500-N

Spesialhimlinger

Produkt	Kant	Modulmål mm	NOBBNR:	Innhold pr. pakke		Pris pr./m ² eks. mva	
				stk.	m ²		
Hygiene <i>Benyttes i miljøer med store krav til renslighet og lydabsorpsjon. Overflaten som Korall tåler høytrykksspyling.</i>		600 x 600 x 40	21358650	20	7,20	236,50	1)
		600 x 1200 x 40	21358668	10	7,20	236,50	1)
		600 x 600 x 20	11370970	28	10,08	211,70	•
		600 x 1200 x 20	11370988	14	10,08	211,70	•
Hygiene Plus <i>Ekstra kantforsterkning og renromsklassifisert, til lokaler med strenge krav til luftkvalitet og rengjøring. Klips ved høytrykksspyling se side 36</i>		600 x 600 x 40	21358692	20	7,20	264,10	
		600 x 1200 x 40	21358700	10	7,20	264,10	1)
		600 x 600 x 20	21358676	28	10,08	233,20	•
		600 x 1200 x 20	41055930	14	10,08	233,20	•

• Lagervare

1) Ved kjøp av mengder under 1000 m², beregnes et omstillingstillegg og minimumskvantum





2) Ved kjøp av mengder under 1000 m², beregnes et omstillingstillegg og minimumskvantum

Andre formater leveres på forespørsel.

Alle våre produkter leveres i fulle forpakninger.

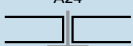
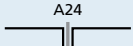
Farge tilnærmet NCS S 0500-N

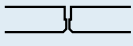
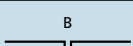
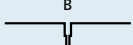
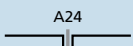
Spesialhimlinger

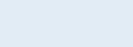
Produkt	Kant	Modulmål mm	NOBBNR:	Innhold pr. pakke		Pris pr./m ² eks. mva		
				stk.	m ²			
Boxer <i>Motstandsdyktig overfor slag Hvitmalt duk</i>		600 x 600 x 20	27402262	28	10,08	194,80	•	
		600 x 1200 x 20	27402270	14	10,08	194,80	•	
		600 x 600 x 40	27402288	20	7,20	241,90	1)	
		600 x 1200 x 40	27402551	10	7,20	241,90	1)	
<i>Korridorformat</i>		600 x 1800 x 20	41055898	12	12,96	200,80	1)	
		600 x 2100 x 20	41079450	11	13,86	200,80	1)	
Samson <i>Slagfast, robust hvitstrukurert overflate</i>		600 x 600 x 40	22223002	20	7,20	249,00		
		600 x 1200 x 40	22222996	10	7,20	249,00	•	
Cosmos grå <i>Cosmos leveres med fasede kanter og glatt duk</i>		600 x 1200 x 40	21351036	Innhold 60	Pr. pall 43,20	175,10	•	
		600 x 1200 x 50	21350970	48	34,56	197,00	•	
		600 x 1200 x 60	25753575	42	28,80	234,60		
		600 x 1200 x 80	27402221	30	21,60	300,30		
		600 x 1200 x 40		Innhold 10	Pr. pakke 7,20	191,80		
		600 x 1200 x 50		8	5,76	213,40		
Cosmos hvit <i>Cosmos leveres med fasede kanter og glatt duk</i>		600 x 1200 x 40	40714859	Innhold 10	Pr. pakke 7,20	229,70	•	
		600 x 1200 x 50	40714800	8	5,76	243,20	•	
Industrial Nature		600 x 1200 x 30	42847840	Innhold 8	Pr. pakke 5,76	53,20	•	
		600 x 1200 x 50	43836126	8	5,76	74,10	•	
		600 x 1200 x 80					97,00	•
		600 x 1200 x 100	43838041	4	2,88	112,90	•	
Industrial Opal (hvit)		600 x 1200 x 30	43838113	Innhold 8	Pr. pakke 5,76	76,70	•	
		600 x 1200 x 50	43838124	8	5,76	94,50	•	
		600 x 1200 x 80					118,00	•
		600 x 1200 x 100	43838404	4	2,88	133,00	•	
Industrial Black		600 x 1200 x 30	43969406	Innhold 8	Pr. pakke 5,76	59,00	•	
		600 x 1200 x 50	43969452	8	5,76	80,00	•	
		600 x 1200 x 80		5	3,60	122,00	•	

• Lagervare

1) Ved kjøp av mengder under 1000 m², beregnes et omstillingstillegg og minimumskvantum



2) Ved kjøp av mengder under 1000 m², beregnes et omstillingstillegg og minimumskvantum

Andre formater leveres på forespørsel.

Alle våre produkter leveres i fulle forpakninger.

Farge tilnærmet NCS S 0500-N

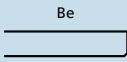
Andre produkter

Produkt	Kant	Modulmål mm	NOBBNR:	Innhold pr. pakke		Pris pr./stk. eks. mva
				stk.	m ²	
Rockfon Eclipse		1200 x 1200 x 40		4	5,76	763,10
		1800 x 1200 x 40		4	8,64	1098,20
Rockfon Contour		1200 x 600 x 50		6	4,32	420,30 2)

• Lagervare

- 1) Ved kjøp av mengder under 1000 m², beregnes et omstillingstillegg og minimumskvantum
- 2) Ved kjøp av mengder under 1000 m², beregnes et omstillingstillegg og minimumskvantum

Andre formater leveres på forespørsel.

Alle våre produkter leveres i fulle forpakninger.

Farge tilnærmet NCS S 0500-N

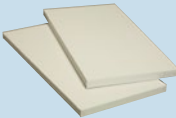
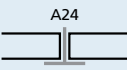
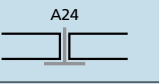
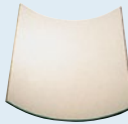
Produkt	Kant	Modulmål mm	NOBBNR:	Innhold pr. pakke		Pris pr./m ² eks. mva
				stk.	m ²	
Fibral Multiflex Baffel <i>Glatt hvitmalt mineralduk, samt hvitmalt endelukk på kortside og overside</i>		300 x 1200 x 50	21064928	12		Pris pr. stk 225,50 3)
		450 x 1200 x 50	21064936	6		285,90 3)
		600 x 1200 x 50	21064944	6		401,20 3)
						
Flectoline <i>Koral overflate. Fleksibelt element som kan formes til konkav eller konveks eller S-form.</i>		600 x 1200 x 25	41055922	6		Pris pr. stk 456,30 1)
		600 x 1500 x 25	21350228	6		537,20 1)
		600 x 1800 x 25	21350236	6		684,50 1)
		600 x 2400 x 25		6		856,00 1)
Flecto-corner <i>Hjørner for Flectoline h - 200 mm</i>		A24 (opp)	22223267			1124,30 1)
		A24 (ned)	22223275			1124,30 1)
						

• Lagervare

- 1) Ved kjøp av mengder under 1000 m², beregnes et omstillingstillegg og minimumskvantum
- 2) Ved kjøp av mengder under 1000 m², beregnes et omstillingstillegg og minimumskvantum
- 3) Ved kjøp av mengder under 1000 stk, beregnes et omstillingstillegg og minimumskvantum

Andre formater leveres på forespørsel.

Alle våre produkter leveres i fulle forpakninger.

Farge tilnærmet NCS S 0500-N

Andre produkter

Produkt	Kant	Modulmål mm	NOBBNR:	Innhold pr. pakke		Pris pr./m ² eks. mva	
				stk.	m ²		
Koral Kombi brann <i>Pålimt forskjøvet gips.</i>	A24 	600 x 600 x 53 (40+13)	25676008	4	1,44	527,50	1)

Farge tilnærmet NCS S 0500-N

Koral Kombi brann (EI30)

Koral Kombi brann

Koral Kombi brann kombinerer en unik funksjon med et tiltalende utseende. Det patent-godkjente himlingsystemet gir i tillegg til brannteknisk klasse EI30 som kan demonteres, også en meget god lydabsorpsjon. I tillegg får man en ferdigbehandlet rengjøringsvennlig hvit overflate tilnærmet NCS S 0500-N med meget høy lysrefleksjon, 89%.

Disse unike produkttegenskapene gjør konstruksjonen til en kostnads-effektiv løsning som er tilpasset mange ulike anvendelsesområder. Som for eksempel å skape branncellebegrensning eller til beskyttelse av installasjoner.

Datablad og monteringsanvisning kan fåes hos oss.

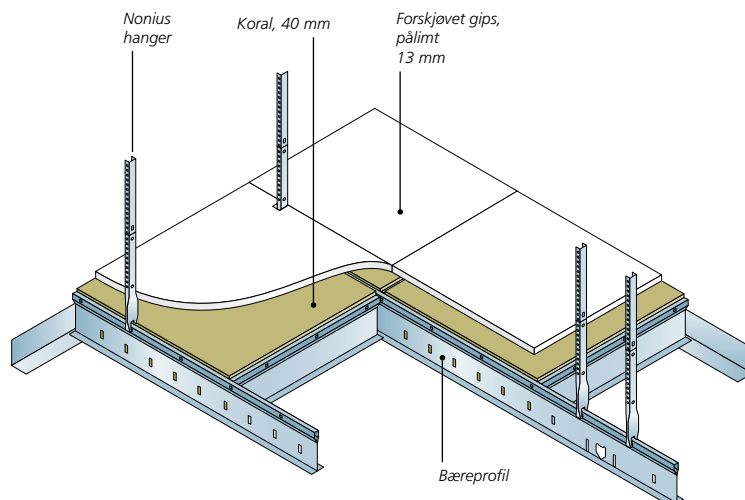

Produkt	Kant	Modulmål mm	NOBBNR:	Innhold pr. pakke		Pris pr./m ² eks. mva	
				stk.	m ²		
Soundstop	A	800 x 1000 x 30*	43612482	7	5,6	90,30	•
		600 x 1000 x 65	43612497	6	3,6	122,90	•
Alutape	T-301	75 mm x 50 m	22896963	16		pris pr./rull 218,90	

• Lagervare

1) Ved kjøp av mengder under 1000 m², beregnes et omstillingstillegg og minimumskvantum

2) Ved kjøp av mengder under 1000 m², beregnes et omstillingstillegg og minimumskvantum



* Soundstop 30 mm - 2 x 30 mm skal brukes

Andre formater leveres på forespørsel.

Alle våre produkter leveres i fulle forpakninger.

Farge tilnærmet NCS S 0500-N

Andre produkter











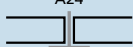

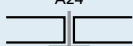
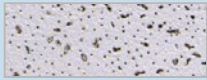

Produkt	Modulmål mm	NOBBNR:	Innhold pr. pakke		Pris eks. mva
			stk.	m ²	
Støybaffel Støyabsorbent 176 m/ hvit plast. Støydemping i industrilokaler, svømme- haller, idrettshaller osv.	Hvit plast				
	600 x 900 x 75	21064894	5		Pris pr. stk. 95,80
	600 x 1350 x 75	21064902	5		110,00
					
A-plate/remse Innsveiset i sort plast og brukes til akustisk regulering som ilegg i kassetter og paneler	sort plast				Pris pr. m² 68,90
	600 x 1200 x 50	21350939			
Lydplate Innsveiset i sort plast	sort plast				Pris pr. m² 98,00 101,00
	600 x 600 x 50	21357835			
	600 x 1200 x 50	21357843			
					
Armaturverdekning Beskyttelse av lysarmatur					Pris pr. stk. 387,30 395,50
	347 x 1247 x 86	21351051	30		
	647 x 647 x 82	21351069	30		

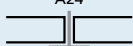

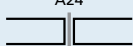
• Lagervare

- 1) Ved kjøp av mengder under 1000 m², beregnes et omstillingstillegg og minimumskvantum
- 2) Ved kjøp av mengder under 1000 m², beregnes et omstillingstillegg og minimumskvantum

Andre formater leveres på forespørsel.

Alle våre produkter leveres i fulle forpakninger.

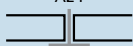
Produkt	Kant	Modulmål mm	NOBBNR:	Innhold pr. pakke		Pris pr./m ² eks. mva	
				stk.	m ²		
Harmony <i>Hvitmalt grov struktur</i>	A24	600 x 600 x 15 600 x 1200 x 15	21718838 21718846	12 8	4,32 5,76	95,30 95,30	• •
							
	E24	600 x 600 x 15 600 x 1200 x 15	21718853 21718861	10 8	3,60 5,76	123,30 123,30	
							
	C	600 x 600 x 15	21718879	10	3,60	139,90	
							
Futura 60 <i>Hvitmalt grov struktur</i>	A24	600 x 600 x 15 600 x 1200 x 15	21718887 21718895	12 8	4,43 5,76	95,30 95,30	• •
							
	E24	600 x 600 x 15 600 x 1200 x 15	21718903 21718911	10 8	3,60 5,76	123,30 123,30	
							
Constellation 3 <i>Hvitmalt glatt overflate nåleperf</i>	A24	600 x 600 x 15 600 x 1200 x 15	21718937 21718945	12 8	4,32 5,76	95,30 95,30	• •
							
	E24	600 x 600 x 15 600 x 1200 x 15	21718952 21718960	10 8	3,60 5,76	123,30 123,30	
							
Cosmos 68/n <i>Hvitmalt glatt overflate Mikroperf</i>	A24	600 x 600 x 15 600 x 1200 x 15	21696877 21696885	12 8	4,32 5,76	116,60 116,60	
							
	E24	600 x 600 x 15 600 x 1200 x 15	21696893 21696901	10 8	3,60 5,76	135,70 135,70	
							
Cosmos 68/u <i>Hvitmalt glatt overflate Uperforert 1/2</i>	A24	600 x 600 x 15 600 x 1200 x 15	21718986 21696836	12 8	4,32 5,76	116,60 116,60	
							
	E24	600 x 600 x 15 600 x 1200 x 15	21696844 21696851	10 8	3,60 5,76	135,70 135,70	
							

Produkt	Kant	Modulmål mm	NOBBNR:	Innhold pr. pakke		Pris pr./m ² eks. mva
				stk.	m ²	
OWA Cosmos N RSA <i>med bakside belegg</i>	A24	600 x 600 x 15 600 x 1200 x 15	41083650 23381890	12 8	4,32 5,76	143,20 143,20
						
						

• Lagervare

- 1) Ved kjøp av mengder under 1000 m², beregnes et omstillingstillegg og minimumskvantum
- 2) Ved kjøp av mengder under 1000 m², beregnes et omstillingstillegg og minimumskvantum

Andre formater leveres på forespørsel.

Alle våre produkter leveres i fulle forpakninger.

Rockfon SY24 XL sparer tid og penger

Rockfonproduktene sine unike brannegenskaper gjør det mulig å benytte system SY24XL. Dermed kan man spare opp til 15% i montasjetid på 600x600 format.

Hemmeligheten er helt enkel. Til en Rockfonhimling skal det nå kun monteres en bæreskinne for hver 1800 mm mot tidligere for hver 1200 mm. Vi øker altså spennvidden med 600 mm. Dette betyr at du sparer tid på færre bæreskinner og dermed færre oppheng samtidig som du sparer på mindre flytting av stillase og materialer. Tverrskinnene monteres også hurtigere. På grunn av færre opphengspendler som hindre, skjer nå montasjen av plater mer hurtig og effektivt.

Rockfonproduktene sine unike brannmotstandsevne gjør det mulig å spare opp til 15% i montasjetid.

Materialbesparelse:

- 33% færre opphengspendler og festepunkter

600 x 600 mm

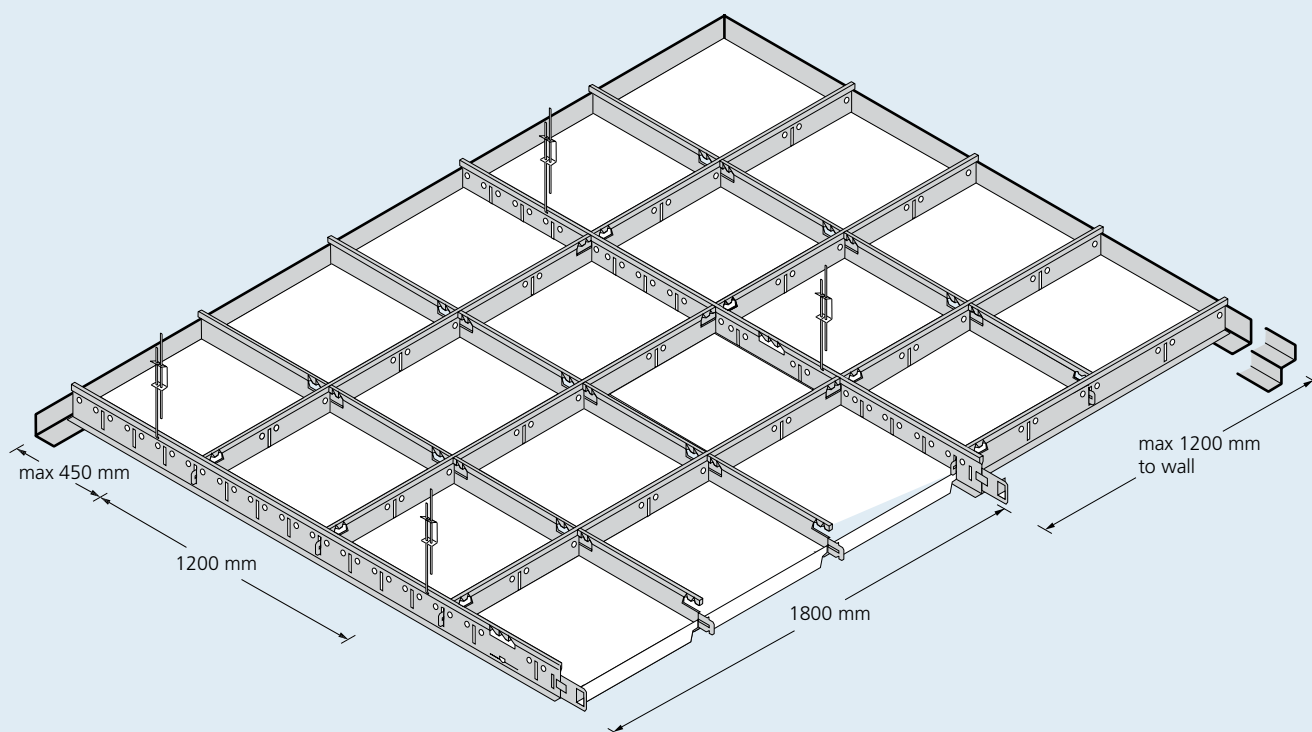

OBS! Det er mer å spare på større formater:



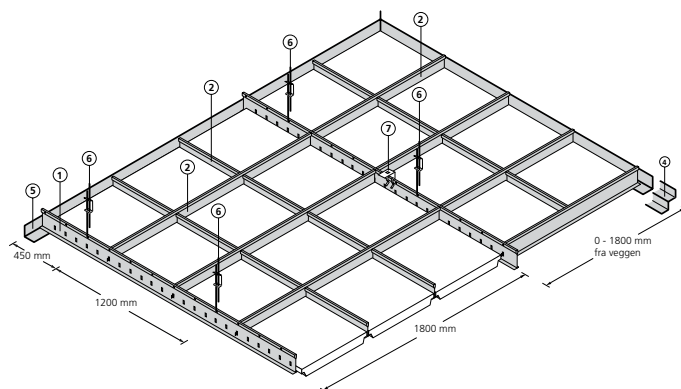
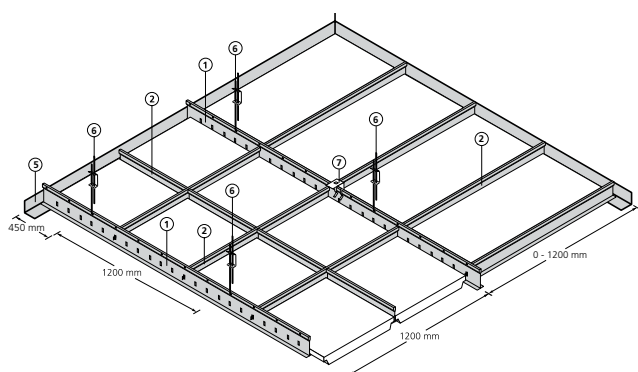

- opp til 20% besparelse på 600x1200 format.

Chicago Metallic System T-24, SY

System T-24, SY - XL

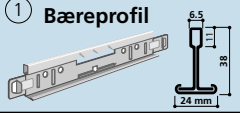

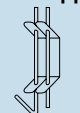

Synlig opphengssystem 850

Produkt	Betegnelse	Lengde mm	Bredde	Antall utstansninger	NOBBNR:	Antal stk. / pk.	Pris pr./ stk. eks. mva	Forbruk stk. m ²
① Bæreprofil 	850-DY-001	3600	24	24	21359013	10	68,00	0,23 / 0,16
② Tverrprofil 	856-DY-001 854-DY-001 853-30-001 852-DY-001 851-DY-001	1800 1200 900 600 300	24	5 3 0 1 0	42623658 21359450 22223143 21359476 21065065	25 25 50 25 150	34,60 23,00 17,40 12,20 16,80	- / 0,94 1,40 / - - / 0,69 1,40 / 1,87 - / -
④ Skyggefugelist <i>Ved 1800 mm til vegg, SY-XL</i>	1466-DY-001 1459-001 1469-DY-001	3050 3050 3050			22223259 21878747 22223242	18 35 8	55,70 57,40 62,20	
⑤ Kantprofil/vinkellist <i>Ved 1800 mm til vegg, SY-XL</i>	1420-DY-001 1421-001	3050 3050			21359146 23616881	20 20	37,20 79,50	
⑥ Opphengspendel 		180-300 240-400 340-600 540-1000 1040-1500 1540-2000			27596691 27596709 27623974 27731298 27731306 27731314	50 50 50 50 50 50	7,30 8,30 8,30 10,40 17,10 19,80	
⑦ Direktefeste for bæreprofil 		21.5 21.8 21.1	50 80 100		11162617 27402387 21065016	100 100 100	9,30 10,10 11,10	

Farge tilnærmet RAL 9003 Forbruk pr. stk. for system T-24, SY i sort i format 600x600mm, Forbruk pr. stk. for T-24, SY-XL i rød i format 600x600mm
Alle profiler/beslag er lagervare såfremt annet ikke er angitt. NB! Gjelder ikke sorte profiler.

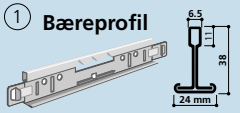
Synlig opphengssystem 850 sort

Produkt	Betegnelse	Lengde mm	Bredde	Antall utstansninger	NOBBNR:	Antal stk. / pk.	Pris pr./ stk. eks. mva	Forbruk stk. m ²
① Bæreprofil 	850-30-08	3600				25	80,80	
② Tverrprofil 	854-30-08	1200				50	33,30	
② Tverrprofil 	852-30-08	600				75	16,80	
⑤ Kantprofil/vinkellist <i>Ved 1800 mm til vegg, SY-XL</i>	1420-08	3050				40	55,90	

Chicago Metallic System T-24, SY

System T-24, SY - XL

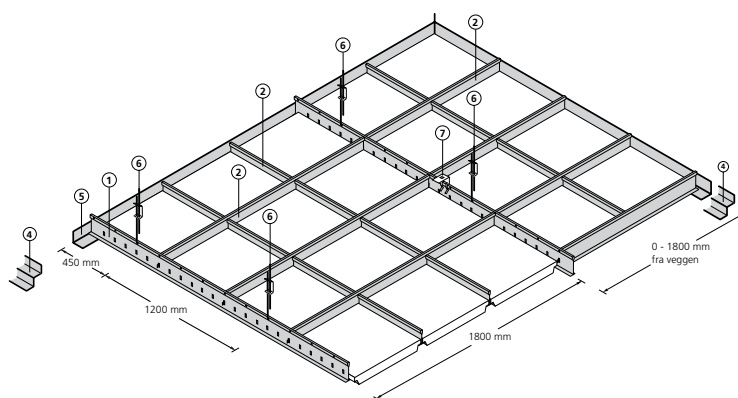
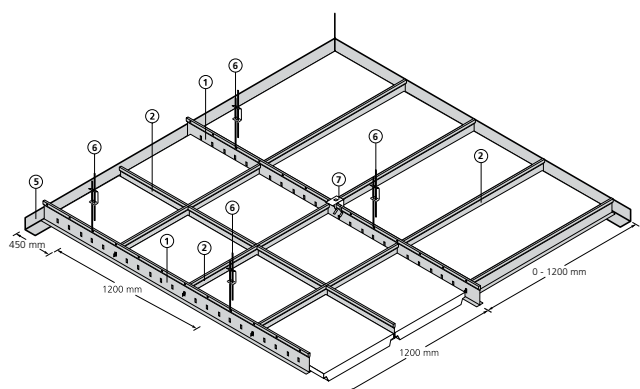

Synlig opphengssystem 2890 (click-in)

Produkt	Betegnelse	Lengde mm	Bredde	Antall utstansinger	NOBBNR:	Antal stk. / pk.	Pris pr./ stk. eks. mva	Forbruk stk. m ²
① Bæreprofil	2800-DY-001	3600	24	12	42605882	10	68,00	0,23 / 0,16
② Tverrprofil	2896-DY-001	1800	24	5	42605863	25	34,60	- / 0,94
	2894-DY-001	1200	24	3	42605897	25	23,00	1,40 / -
	2892-DY-001	600	24	1	42605852	25	12,20	1,40 / 1,87
④ Skyggefulgelist	1466-DY-001	3050			22223259	18	55,70	
	1459-001	3050			21878747	35	57,40	
	1469-DY-001	3050			22223242	8	62,20	
<i>Ved 1800 mm til vegg, SY-XL</i>								
⑤ Kantprofil/vinkellist	1420-DY-001	3050			21359146	20	37,20	
	1421-001	3050			23616881	20	79,50	
<i>Ved 1800 mm til vegg, SY-XL</i>								
⑥ Opphengspendel		180-300			27596691	50	7,30	
		240-400			27596709	50	8,30	
		340-600			27623974	50	8,30	
		540-1000			27731298	50	10,40	
		1040-1500			27731306	50	17,10	
		1540-2000			27731314	50	19,80	
⑦ Direktefeste for bæreprofil	21.5	50			11162617	100	9,30	
	21.8	80			27402387	100	10,10	
	21.1	100			21065016	100	11,10	

Farge tilnærmet RAL 9003 Alle våre produkter leveres i fulle forpakninger. Forbruk pr. stk. for system T-24, SY i sort i format 600x600mm, Forbruk pr. stk. for T-24, SY-XL i rød i format 600x600mm Alle profiler/beslag er lagervare såfremt annet ikke er angitt.

Chicago Metallic System T-15, SY

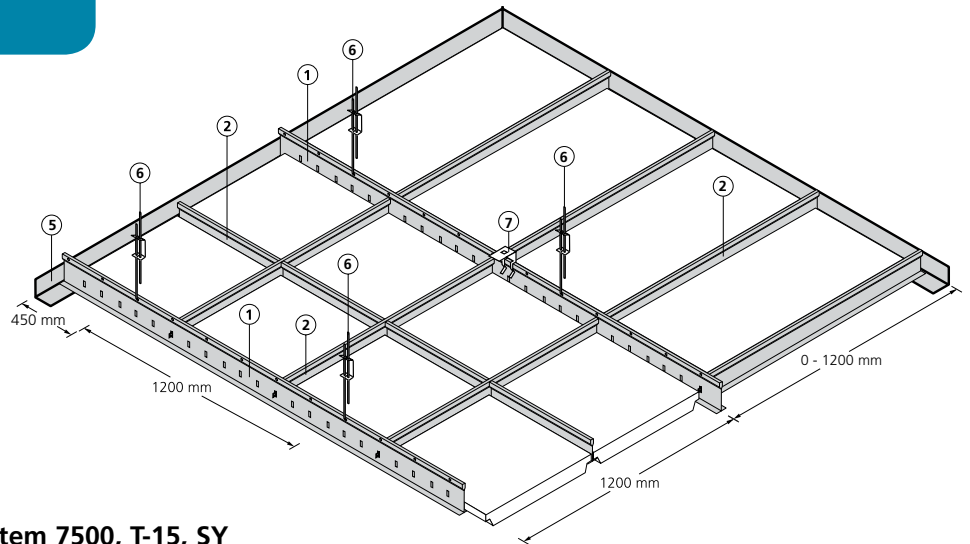

Synlig demonterbart opphengssystem 7500, T-15, SY

Produkt	Betegnelse	Lengde mm	Bredde	Antall utstansinger	NOBBNR:	Antal stk. / pk.	Pris pr./ stk. eks. mva	Forbruk stk. m ²
① Bæreprofil	7500-30-001	3000	15		21065057	30	56,40	0,28
② Tverrprofil	7514-30-001 7512-30-001	1200 600	15		21065040 21065032	50 75	23,00 12,20	1,40 1,40
④ Skyggefulgelist	1466-DY-001 1459-001 1469-DY-001	3050 3050 3050			22223259 21878747 22223242	18 35 8	55,70 57,40 62,20	
<i>Ved 1800 mm til vegg, SY-XL</i>								
⑤ Kantprofil/vinkellist	1420-DY-001 1421-001	3050 3050			21359146 23616881	20 20	37,20 79,50	
<i>Ved 1800 mm til vegg, SY-XL</i>								
⑥ Opphengspendel		180-300 240-400 340-600 540-1000 1040-1500 1540-2000			27596691 27596709 27623974 27731298 27731306 27731314	50 50 50 50 50 50	7,30 8,30 8,30 10,40 17,10 19,80	
⑦ Direktefeste for bæreprofil	21.5 21.8 21.1	50 80 100			11162617 27402387 21065016	100 100 100	9,30 10,10 11,10	

Farge tilnærmet RAL 9003

Alle våre produkter leveres i fulle forpakninger.

Alle profiler/beslag er lagervare såfremt annet ikke er angitt

Rockfon System X

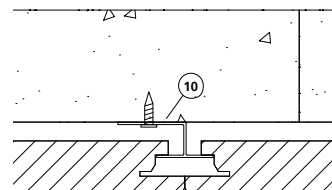
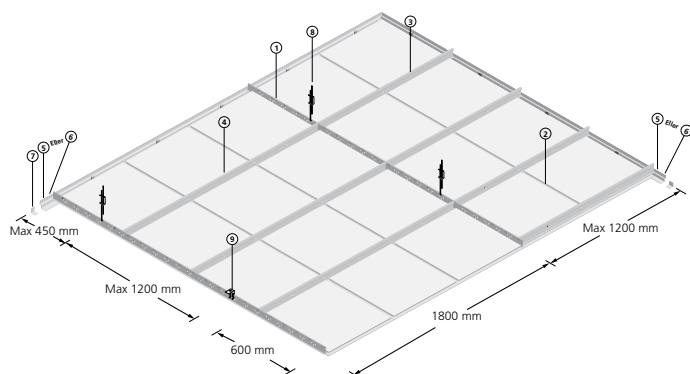

Produkt	Betegnelse	Lengde mm	Bredde mm	Antall utstansinger	NOBBNR:	Antal stk. / pk.	Pris pr./ stk. eks. mva
① Bæreprofil	850-DY-001	3600	24	24	21359013	10	68,00
	2800-DY-001	3600	24	12	42605882	10	68,00
② Tverrprofil	852-DY-001	600	24	1	21359476	25	12,20
	2892-DY-001	600	24	1	42605852	25	12,20
③ Tverrprofil	854-DY-001	1200	24	3	21359450	25	23,00
	2894-DY-001	1200	24	3	42605897	25	23,00
④ Tverrprofil	856-DY-001	1800	24	5	42623658	25	34,60
	2896-DY-011	1800	24	5	42605863	25	34,60
⑤ Skyggefulgelist	1466-DY-001	3050			22223259	18	55,70
⑥ Skyggefulgelist Alu		4000				20	227,60 4)
⑦ Kantprofil/vinkellist	1420-DY-001	3050			21359146	20	37,20





Farge tilnærmet RAL 9003

Alle våre produkter leveres i fulle forpakninger.

Alle profiler/beslag er lagervare såfremt annet ikke er angitt

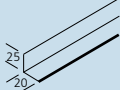
4) Leveringstid på forespørsel

Rockfon System X

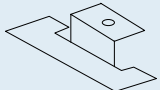
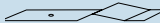
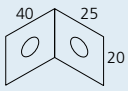
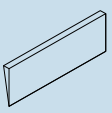
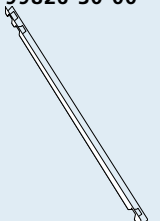
Produkt	Betegnelsen	Lengde mm	Bredde	Antall utstansninger	NOBBNR:	Antal stk. / pk.	Pris pr./ stk. eks. mva
⑦ Kantprofil/ vinkellist Alu		300			42754978	25	145,50
							4)
⑧ Opphengspendel		180-300 240-400 340-600 540-1000 1040-1500 1540-2000			27596691 27596709 27623974 27731298 27731306 27731314	50 50 50 50 50 50	7,30 8,30 8,30 10,40 17,10 19,80
							
⑨ Direktefeste for bæreprofil	21,5 21,8 21,1	50 80 100			11162617 27402384 21065016	100 100 100	9,30 10,10 11,10
							
DLC Clips					41507930	100	21,30
							4)
Plaststift (DLC)						300	1,90
⑩ X klips	H8Q10130				42707783	100	21,30
							
Flåteklips	SMF	55			25790452	100	13,40
							
Montasjevinkel					42707632	100	1,90
							
Kantkile					42754982	500	0,90
							
Avstandsholder 99826-30-00					24026502	50	21,20
							

Farge tilnærmet RAL 9003

Alle våre produkter leveres i fulle forpakninger.

Alle profiler/beslag er lagervare såfremt annet ikke er angitt

4) Leveringstid på forespørsel

Chicago Metallic System D-XL

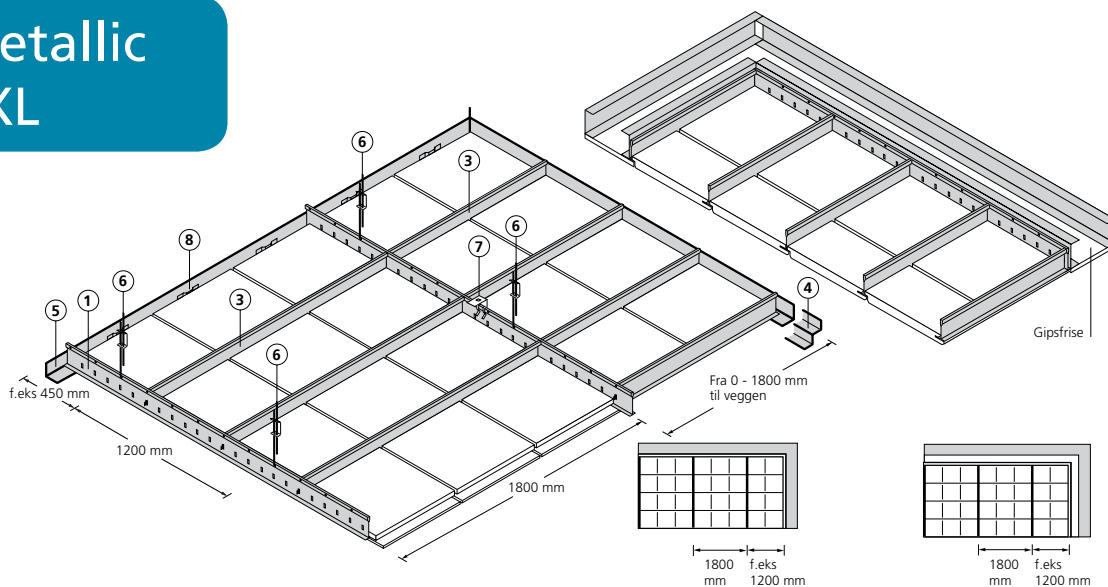





Skjult demonterbart opphengssystem (D-XL)

Produkt	Betegnelse	Lengde mm	Bredde	Antall utstansninger	NOBBNR:	Antal stk. / pk.	Pris pr./ stk. eks. mva	Forbruk stk. m ²
① Bæreprofil 	850-DY-001	3600	24		21359013	10	68,00	0,16
	2800-DY-001	3600	24		42605882	10	68,00	0,16
③ Tverrprofil 	856-DY-001	1800	24		42623658	25	34,60	0,94
	2896-DY-001	1800	24		42605863	25	34,60	0,94
④ Skyggefulgelist Ved 1800 mm til vegg, SY-XL	1459-001	3050			21878747	35	57,40	
⑤ Kantprofil/vinkellist Ved 1800 mm til vegg, SY-XL	1420-DY-001	3050			21359146	20	37,20	
	1421-001	3050			23616881	20	79,50	
⑥ Opphengspendel 		180-300			27596691	50	7,30	
		240-400			27596709	50	8,30	
		340-600			27623974	50	8,30	
		540-1000			27731298	50	10,40	
		1040-1500			27731303	50	17,10	
		1540-2000			27731314	50	19,80	
⑦ Direktefeste for bæreprofil 	21.5	50			11162617	100	9,30	
	21.8	80			27402387	100	10,10	
	21.1	100			21065016	100	11,10	
⑧ Stålfjær mot vegg	88				21358809	250	4,40	

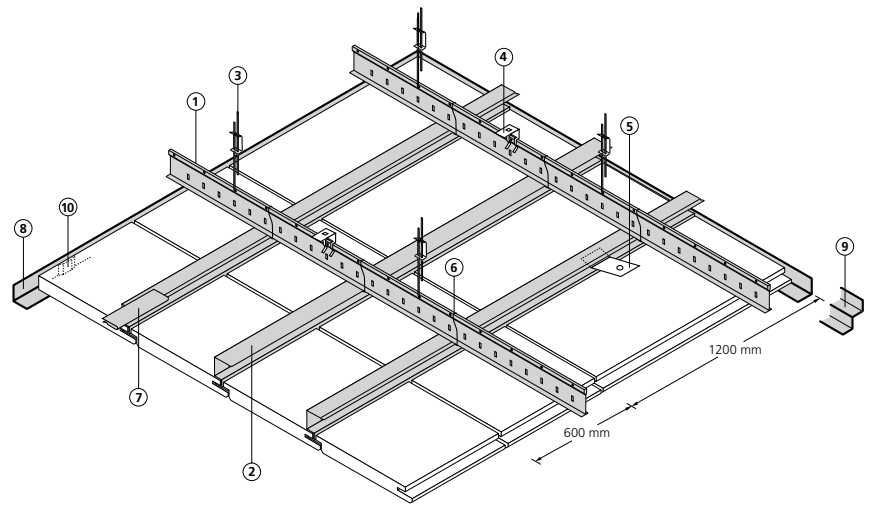
Alle profiler/beslag er lagervare såfremt annet ikke er angitt. Farge tilnærmet RAL 9003. Alle våre produkter leveres i fulle forpakninger.

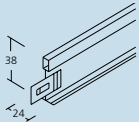
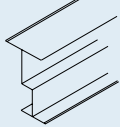
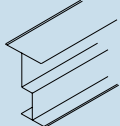
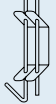
Chicago Metallic System D





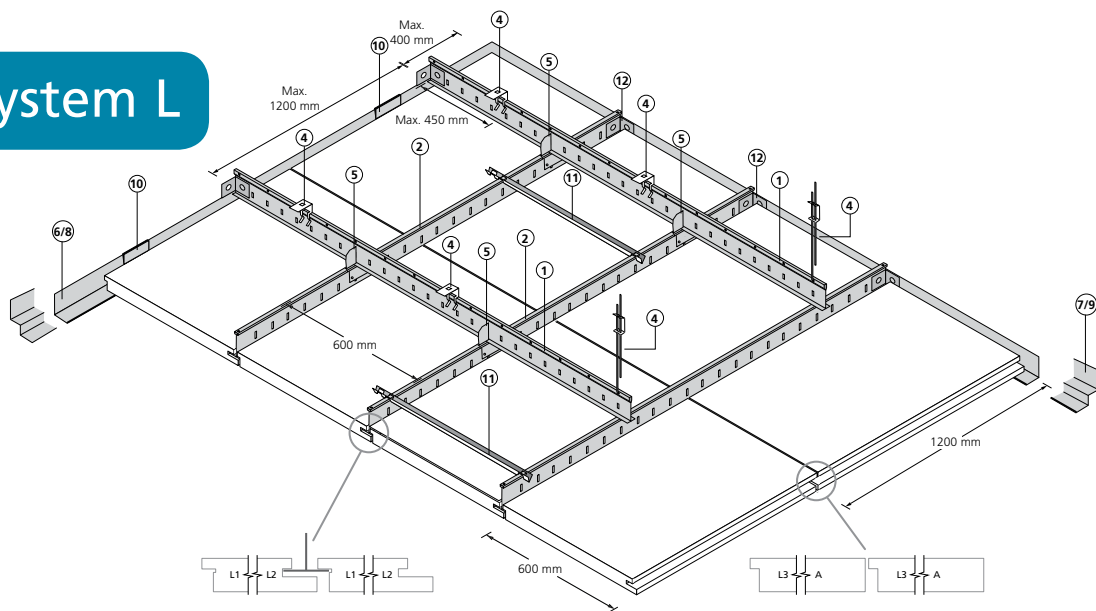

Produkt	Betegnelse	Lengde mm	Bredde	Antall utstansinger	NOBBNR:	Antal stk. / pk.	Pris pr./ stk. eks. mva
① Bæreprofil	850-DY-001	3600	24	24	21359013	10	68,00
	2800-DY-001	3600	24	12	42605882	10	68,00
							
② Z-profil til 25 mm plate	151-99-00	4000			21358825	10	219,60 4)
							
Z-profil til 20 mm plate	113	4000			21358817	20	91,30 4)
							
③ Opphengspendel		180-300			27596691	50	7,30
		240-400			27596709	50	8,30
		340-600			27623974	50	8,30
		540-1000			27731298	50	10,40
		1040-1500			27731306	50	17,10
	1540-2000			27731314	50	19,80	
							
④ Direktefeste for bæreprofil	21,5	50			11162617	100	9,30
	21,8	80			27402384	100	10,10
	21,1	100			21065016	100	11,10
							
⑤ Klemblikk					42364446	500	5,20 4)
							
⑥ Festefjær					21358791	500	3,30 4)
							

4) Leveringstid på forespørsel

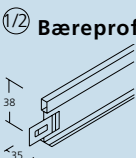

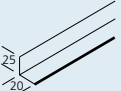
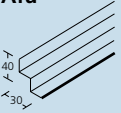
Rockfon System L



Produkt	Betegnelse	Lengde mm	Bredde mm	NOBBNR:	Antal stk. / pk.	Pris pr./ stk. eks. mva
 12) Bæreprofil Donn DX2 T-24		3700	24		13	Pris på forespørsel
 5) DLC Clips				41507930	100	21,30 4)
Plaststift (DLC)					300	1,90 4)
 6) Kantprofil/vinkellist Alu		300		42754978	25	145,50 4)
 7) Skyggefugelist Alu		4000			20	227,60 4)
 8) Kantprofil/vinkellist	1420-DY-001	3050		21359146	20	37,20
 9) Skyggefugelist	1466-DY-001	3050		22223259	18	55,70

4) Leveringstid på forespørsel

Rockfon System L

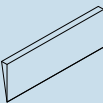
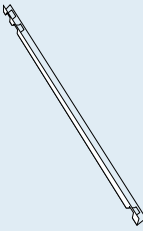
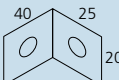
Produkt	Betegnelse	Lengde mm	NOBBNR:	Antal stk. / pk.	Pris pr./ stk. eks. mva
③ Opphengspendel 		180-300	27596691	50	7,30
		240-400	27596709	50	8,30
		340-600	27623974	50	8,30
		540-1000	27731298	50	10,40
		1040-1500	27731306	50	17,10
		1540-2000	27731314	50	19,80
④ Direktefeste for bæreprofil 	21,5	50	11162617	100	9,30
	21,8	80	27402384	100	10,10
	21,1	100	21065016	100	11,10
⑩ Kantkile 			42754982	500	0,90
⑪ Avstandsholder 99826-30-00 			24026502	50	21,20
⑫ Montasjevinkel 			42707632	100	1,90



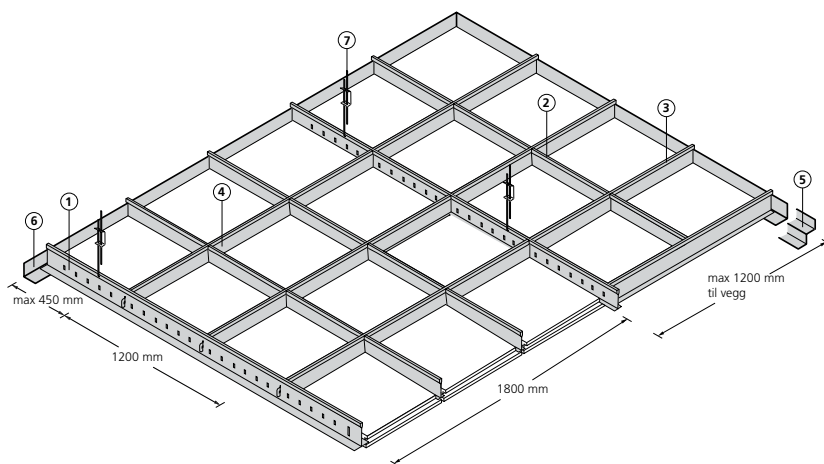

Rockfon System M

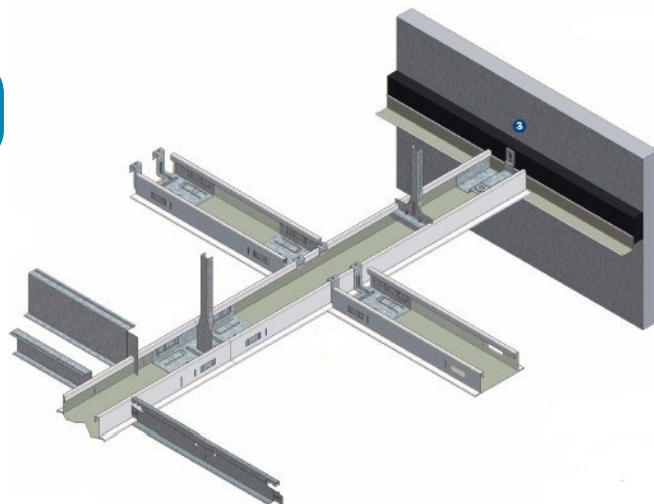

Produkt	Betegnelse	Lengde mm	Bredde	Antall utstansinger	NOBBNR:	Antal stk. / pk.	Pris pr./ stk. eks. mva
① Bæreprofil	850-DY-001	3600	24	24	21359013	10	68,00
	2800-DY-001	3600	24	12	42605882	10	68,00
② Tverrprofil	852-DY-001	600	24	1	21359476	25	12,20
	2892-DY-001	600	24	1	42605852	25	12,20
Tverrprofil	853-DY-001	900	24	0	22223143	50	17,40
③ Tverrprofil	854-DY-001	1200	24	3	21359450	25	23,00
	2894-DY-001	1200	24	3	42605897	25	23,00
④ Tverrprofil	856-DY-001	1800	24	5	42623658	25	34,60
	2896-DY-001	1800	24	5	42605863	25	34,60
⑤ Skyggefulgelist	1466-DY-001	3050			22223259	18	55,70
⑥ Kantprofil/ vinkellist	1420-DY-001	3050			21359146	20	37,20
③ Opphengspendel		180-300			27596691	50	7,30
		240-400			27596709	50	8,30
		340-600			27623974	50	8,30
		540-1000			27731298	50	10,40
		1040-1500			27731306	50	17,10
		1540-2000			27731314	50	19,80
④ Direktefeste for bæreprofil	21,5	50			11162617	100	9,30
	21,8	80			27402384	100	10,10
	21,1	100			21065016	100	11,10

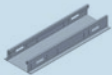
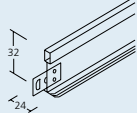
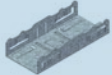
Rockfon System Bandraster

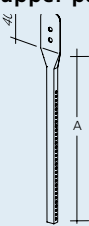

Komponent	Betegnelse	Lengde mm		Antal stk. / pk.	Pris pr./ stk. eks. mva	
Bandraster 	33100-30-001	3600		8	340,40	4)
Tverrprofil 	3846-99-00100	1800 (akseavstand)		50	72,80	4)
Length coupling 	33101			25	17,00	4)
Wall connector 	33302			25	17,40	4)
Cross connector 	33103			25	25,60	4)
Nonius hanger lower part 	3237			100	11,90	4)
Intersection clip for Nonius hanger 	10228	2 stk. / hanger	27402478	200	1,20	4)
Nonius hanger upper part 	10201	140 (170-250)*		100	9,40	4)
	10203	340 (370-490)*		100	14,20	4)
	10204	440 (470-590)*		100	22,80	4)
	10205	540 (570-690)*		100	24,80	4)
	10207	740 (770-890)*		100	25,20	4)
	10210	1040 (1070-1190)*		25	34,70	4)



*(tall i parentes viser lengde med 3237)

4) Leveringstid på forespørsel

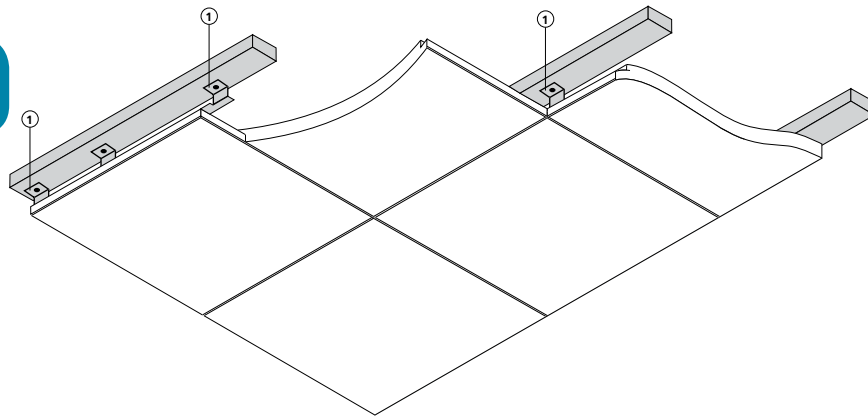
Rockfon System G



G-kant direkte montert uten lameller m/ klips



Produkt		NOBBNR	Antal stk. / pk.	Pris pr./ stk. eks. mva	Forbruk stk. m ²
① G-kant klips	for 20 mm plate	25790437	100	3,70	5,60
					
① G-kant klips	for 40 mm plate		50	18,00	5,60
					

Alle våre produkter leveres i fulle forpakninger.

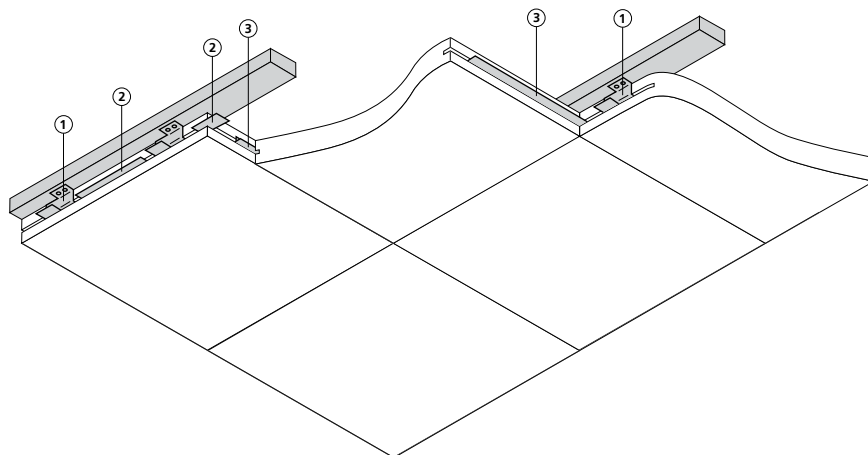
Rockfon System C



Skjult ikke demonterbart m/klips

Produkt	Betegnelse	Lengde mm	Bredde	NOBBNR	Antal stk. / pk.	Pris pr./ stk. eks. mva	Forbruk stk. m ²
① C-kant klips Sonar		60		27402460	200	3,50	5,60
							
② Splines		200			100	5,00	5,60
							
③ Splines		565			100	9,20	2,80 1,40*
							

* Forbruk beregnet ut i fra 600x1200 format.
Alle våre produkter leveres i fulle forpakninger.

Rockfon System B

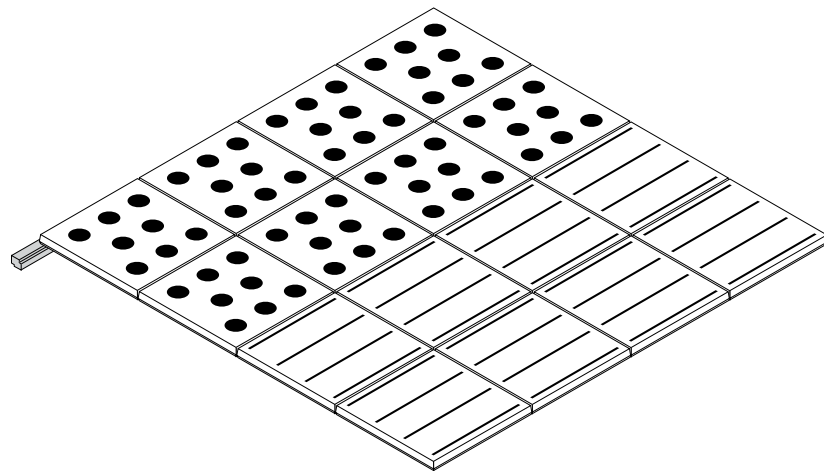

System opplimt

Skjult ikke demonterbart med lim



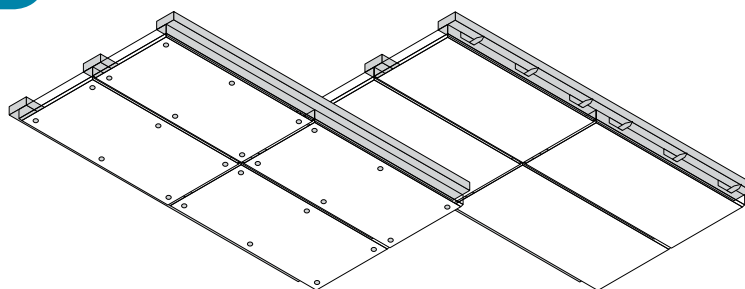

Produkt		NOBBNR:	Pris pr./ stk. eks. mva	Forbruk liter. m ²
Akustikklim	Spann à 15,0 l	11371036	1307,00	0,7
	Spann à 10,0 l	23068646	906,90	0,7

Alle våre produkter leveres i fulle forpakninger.

Rockfon System Cosmos







Rockfon skjult system med skruer eller klips.

Produkt	Modulmål mm	stk./ plate	stk./m ²	NOBBNR:	Antal stk. / pk.	Pris pr./ stk. eks. mva
Cosmos-klips 25 mm til 40 mm	1200 x 600 / R	3	4,17	21350954	300	9,60
	1200 x 600 / H	4	5,56			
Cosmos	1200 x 600 / T	3	4,17			
						
Cosmos-klips 35 mm til 50 mm	1200 x 600 / R	3	4,17	21350962	300	9,60
	1200 x 600 / H	4	5,56			
Cosmos	1200 x 600 / T	3	4,17			
						
Cosmos-klips 65 mm til 80 mm	1200 x 600 / R	3	4,17		300	10,90
	1200 x 600 / H	4	5,56			
Cosmos	1200 x 600 / T	3	4,17			
						
Cosmos-klips 85 mm til 100 mm	1200 x 600 / R	3	4,17		300	11,50
	1200 x 600 / H	4	5,56			
Cosmos	1200 x 600 / T	3	4,17			
						

R = Rutemønster H = Halvforbandt T = 1/3 forbandt

Rockfon System Cosmos

Produkt	Lengde mm	stk./plate	stk./m ²	NOBBNR:	Antal stk. / pk.	Pris pr./ stk. eks. mva
Cosmos skruer 55 mm for feste av 40 mm Cosmos i tre 	55	6	8,33		100	4,80
	65	6	8,33			
	95	6	8,33			
	120	6	8,33			
Cosmos skruer 65 mm for feste av 50 mm Cosmos i tre 	55	6	8,33	42668553	100	5,00
	65	6	8,33			
	95	6	8,33			
	120	6	8,33			
Cosmos skruer 95 mm for feste av 80 mm Cosmos i tre 	55	6	8,33		100	6,50
	65	6	8,33			
	95	6	8,33			
	120	6	8,33			
Cosmos skruer 120 mm for feste av 100 mm Cosmos i tre 	55	6	8,33	42668553	100	10,10
	65	6	8,33			
	95	6	8,33			
	120	6	8,33			
Cosmos skruer med borespiss for feste i metall 	70	6	8,33		100	6,10

Rockfon System Samson

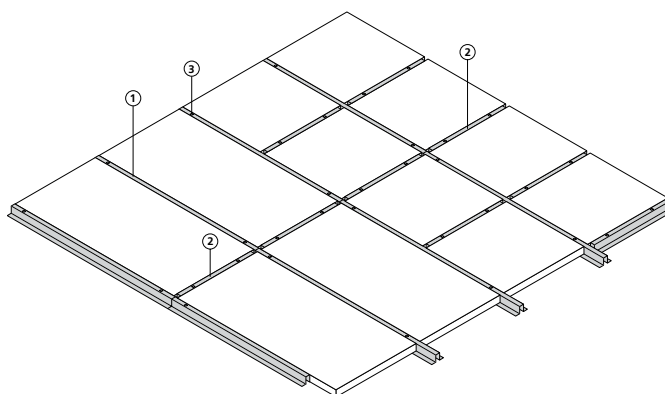

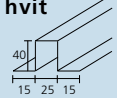
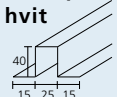
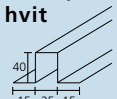
Produkt	Lengde mm	Modulmål mm	Stk./m ²	NOBBNR:	Pris pr./ stk. eks. mva
Hatteprofil hvit 	585	600 x 600	2,78 *montasjeprinsipp A	42446766	87,20
		1200 x 600	1,39 *montasjeprinsipp C		
Hatteprofil hvit 	1185	1200 x 600	1,39 *montasjeprinsipp B	42446774	89,30
Hatteprofil hvit 	3000	600 x 600	0,56 *montasjeprinsipp A	42446785	215,20
		1200 x 600	0,28 *montasjeprinsipp B		
		1200 x 600	0,56 *montasjeprinsipp C		

For montasjeprinsipp se montasjeanvisning på www.rockfon.no

System Rockfon Eclipse

For montasje av fritthengende flåter uten ramme med kant Be.

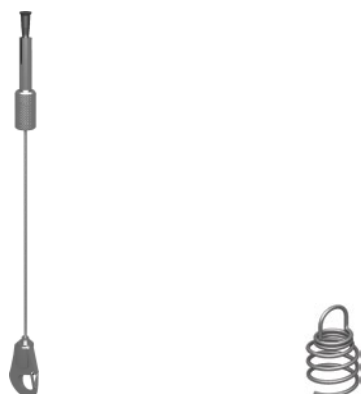

Produkt	Modulmål mm	NOBBNR:	Antal stk. / pk.	Pris pr./ stk. eks. mva	Forbruk stk. m ²
Spiralskruer	1200 x 1200 x 40		100	9,40	4
	1800 x 1200 x 40			9,40	6
Wirekit	1200 x 1200 x 40 1800 x 1200 x 40		4	74,70	4 6

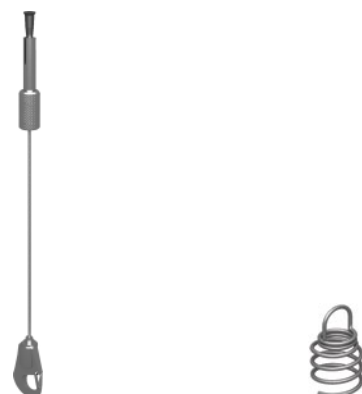

System Rockfon Contour

For montasje av bafler uten ramme med kant Bc.

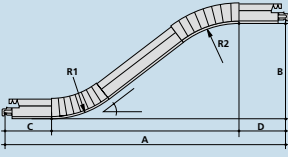

Produkt	Modulmål mm	NOBBNR:	Antal stk. / pk.	Pris pr./ stk. eks. mva	Forbruk stk. m ²
Spiralskruer	1200 x 600 x 50		100	9,40	2
Wirekit	1200 x 600 x 50		4	74,70	2

Buede T-profiler for Flectoline

Produkt	Betegnelsen	NOBBNR:	Antal stk. / pk.	Pris pr./ stk. eks. mva
Buede T-profiler	S-LINE			
	1754-10-001	600-200	21718788	194,30 4)
	1754-12-001	1200-310	21718796	227,10 4)
				
Klips for feste av Flectoline til profil	Klips 820	21358874	500	848,40 4)
				

4) Leveringstid på forespørsel

Alle våre produkter leveres i fulle forpakninger.

Alle profiler/beslag er lagervare såfremt annet ikke er angitt.

Opphengsystem 9850 T24

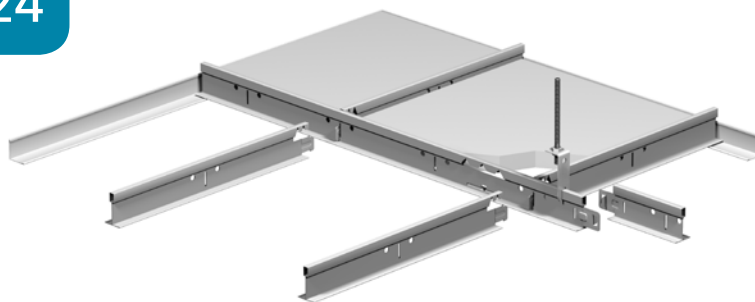

For bruk i fuktige miljøer



Produkt	Betegnelsen	Lengde mm	Bredde	Antal stk. / pk.	Pris pr./ stk. eks. mva
Bæreprofil	9850-30-001	3600	24	25	91,60 4)
Tverrprofil	9852-30-001	600	24	75	15,30 4)
Tverrprofil	9854-30-001	1200	24	50	30,60 4)
Vinkellist	9420-001	3050	24x24	40	72,50 4)
Spesial oppheng	9411			100	9,10 4)
Gjengestag M6	9412	1000		100	27,50 4)
Skjøtehylse	9413			100	11,80 4)
Mutter M6	9414			100	1,60 4)
Beskyttelsehylse	9416			100	9,10 4)

4) Leveringstid på forespørsel

Alle våre produkter leveres i fulle forpakninger.

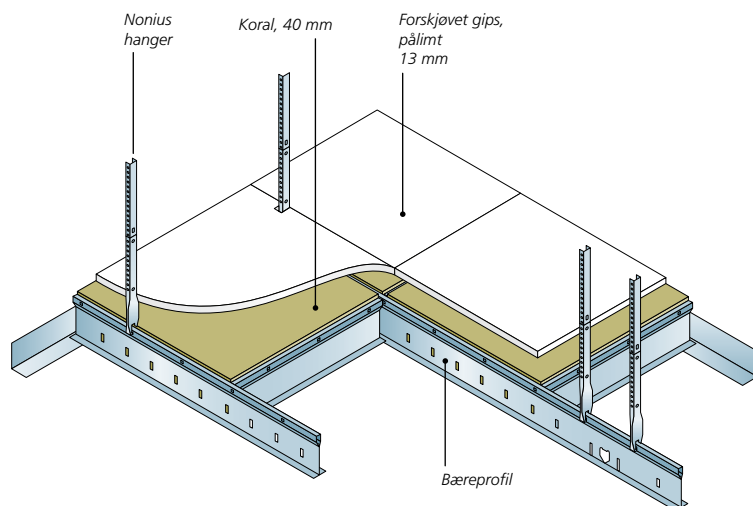
Rockfon System EI30

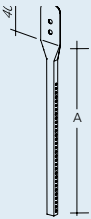

Produkt	Betegnelse	Lengde mm	NOBBNR:	Antal stk. / pk.	Pris pr./ stk. eks. mva	
④ Nonius hanger lower part	10230		25528910	100	11,80	4)
						
⑤ Nonius hanger upper part	10201	140 (230-310)*		100	9,40	4)
	10203	340 (400-510)*		100	14,20	4)
	10204	440 (500-610)*		100	22,80	4)
	10205	540 (600-710)*		100	24,80	4)
	10207	740 (800-910)*		100	25,20	4)
	10210	1040 (1100-1210)*		25	34,70	4)
						
Intersection clip for Nonius hanger	10228	2 stk. / hanger	27402478	200	1,20	4)
						
Nonius koblings pinne	10229	2 stk. / hanger		200	0,80	4)
						





4) Leveringstid på forespørsel

Alle våre produkter leveres i fulle forpakninger.

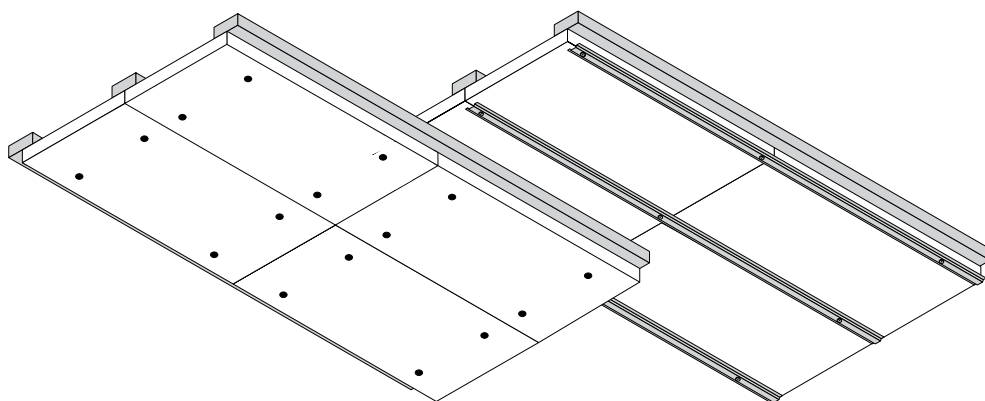
* (tall i parentes viser lengde med 10230)

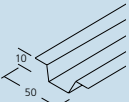

Rockfon System Industrial



Produkt	Dimensjoner målt i mm	NOBBNR:	Antal stk. / pk.	Pris pr./ stk. eks. mva
MT Miljøtakprofil hvit 	3000	23381312	20	65,10
Selvborende skrue for stålplatetak 	85	21358916	500	5,00
Selvborende skrue for lettbetong 	125	21358908	500	5,40
Skive 		21358924	500	1,80
Skive hvit 		22223135	500	3,60

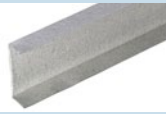
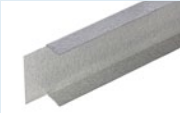
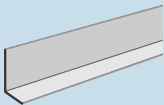

Alle våre produkter leveres i fulle forpakninger. Alle profiler/beslag er lagervare såfremt annet ikke er angitt.

System Garasjehimling

Betegnelse	Dimensjoner målt i mm	NOBBNR:	Stk. /pk.	Pris pr./ stk. eks. mva
Hovedprofil 	20 X 60 X 20 X 2500	21350764		62,10
Tverrporfil 	20 X 60 X 20 X 1185	21350814		29,50
Vinkellist 	30 X 40 X 2500	21350822		46,40
Skjøtelask for hovedprofil		21350830		8,50
Helgjenget stag 	6 X 230 6 X 260 6 X 280 6 X 310	21350806 25753567 27402494 27402486		11,30 11,30 11,80 11,80
Mutter for stag 		21350780		1,40
Slaganker for stag		21350798		9,90
Lukeplate	300 X 300	21350772		74,70
Forkantbeslag	40 X 210 X 2500	21350756		133,70
Festebrakett for mekanisk feste av Flexi A-plate	100 50	21350848		9,00 9,00

Alle våre produkter leveres i fulle forpakninger.

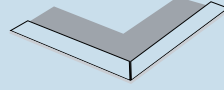
Kantavslutninger

Produkt	Betegnelsen	Lengde mm	NOBBNR:	Antal stk. / pk.	Pris pr./ stk. eks. mva
Kantprofil / vinkellist Ved 1800 mm til vegg, SY-XL	1420-DY001	3050	21359146	20	37,20
	1421-001	3050	23616881	20	79,50
Vinkellist bøybar hvit	24 mm x 24 mm	2500	27402411	10	333,00
Vinkellist bøybar sort	24 mm x 24 mm	2500	25753583	10	333,00 4)
Skyggefugelist Ved 1800 mm til vegg, SY-XL	1466-DY-001	3050	22223259	18	55,70
	1459-001	3050	21718747	35	57,40
	1469-DY-001	3050	22223242	8	62,20
Innvendig hjørneklips 	1348-001	24 mm	21359351	100	5,00
	1346-001	19 mm (Skyggefugelist)		100	5,00
Utvendig hjørneklips 	1334-001	24 mm (1420/1421)	24094393	100	5,00
	1332-001	19 mm (Skyggefugelist)	25753591	100	5,00
U-profil H = 19 mm (for 15 mm plater) 	1447-001	4000	21359427	32	76,40 4)
F-list A = 16 mm	1453-001	3050	27537547	16	108,20 4)

Farge tilnærmet RAL 9003. Alle våre produkter leveres i fulle forpakninger.

4) Leveringstid på forespørsel. Alle profiler/beslag er lagervare såfremt annet ikke er angitt.

Kantprofil/vinkellist 1420



Kantprofil 1421 for SY-XL

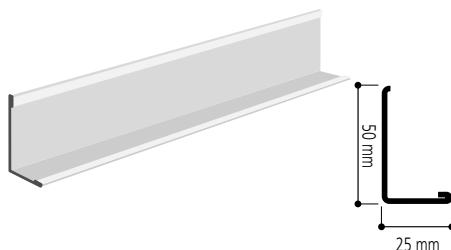



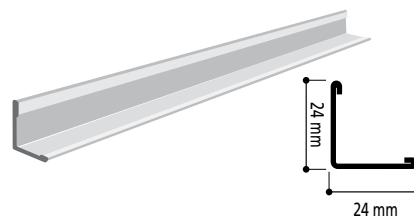

Vinkellist bøybar sort / hvit

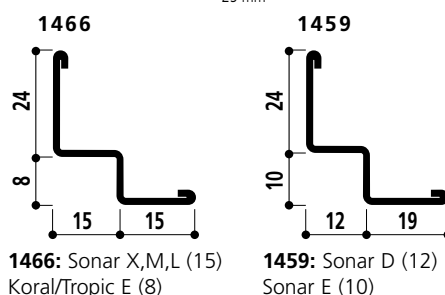
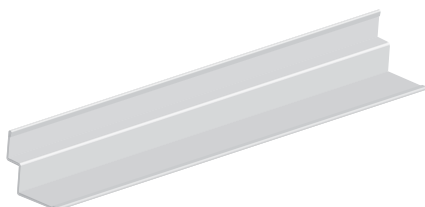

Skyggefugelist

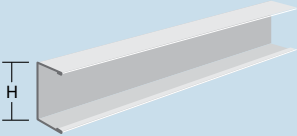
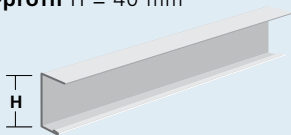

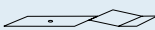
Flåteavslutninger

Produkt	Betegnelse	Lengde mm	NOBBNR:	Antal stk. / pk.	Pris pr./ stk. eks. mva
Veggavslutning H = 40 mm	1449-001	3050	21065008	32	77,50
					
U-profil H = 40 mm	1423-001	3050	21359203	32	77,50
					
US-31 H = 52 mm	US-31	3000	21706171	20	98,70
					
Flåteklips, C kant	SMF	55	25790452	100	13,40
					
Flåte U-profil, C kant	U19	3000	25790445	50	73,40
					
U-profil-flåteavslutning Sonar Activity C	13 MUS8	25x13x13x3000		50	76,30

Farge tilnærmet RAL 9003. Alle våre produkter leveres i fulle forpakninger. Alle profiler/beslag er lagervare såfremt annet ikke er angitt.

Kantavslutning 1449 H = 40 mm

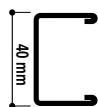

U-profil
US-31 H = 52 mm /
1423-001 H = 40 mm

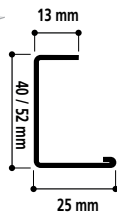
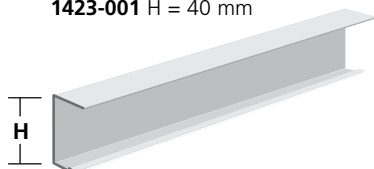

Flåte U-profil

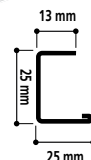



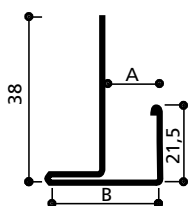



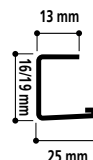
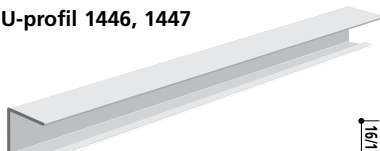

F-list



U-profil 1446, 1447



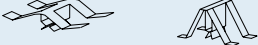

Tilbehør, klips m. m.

Produkt	Tykkelse	NOBBNR:	Antal stk. / pk.	Pris pr./ stk. eks. mva
Tredje hånden 		23068653		105,80
Klips 819 		23616584	500	2,00
Klips 935 		25770181	1000	3,60
Avstandsholder 99826-30-00 		24026502	50	21,20
Klips 10590 til flyttbar vegg 		25753542	100	54,60 4)
Dekorasjonsklips 		27402403	100	22,70
Hvite hansker 1 bunt = 12 par 		27537570	12	17,10
Låseklips for hygieneabsorbent 	20 40	21358932 21358734	100 100	9,20 9,20
Vegglistskrue			1000	0,40
Hobbykniv (med ekstra blader) 			12	83,00





4) Leveringstid på forespørsel

Alle våre produkter leveres i fulle forpakninger.

Tilbehør, klips m. m.

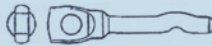
Produkt	Tykkelse	NOBBNR:	Antal stk. / pk.	Pris pr./ stk. eks. mva	
Plastbrikke E24 til Sonar, hvit			100	3,60	
					
Plastbrikke E24 til Koral - Tropic, hvit		42847938	100	3,60	
					
Alutape	T-301	75 mm x 50 m	22896963	16	218,90

Festemidler i betong

Produkt	Betegnelse	Lengde mm		NOBBNR:	Antal stk. / pk.	Pris pr./ stk. eks. mva
Spike med hull for pendel	DH5	4,8 x 32		25676016	100	4,40
Spike med innv. gjenger, M6	DI/M6	4,8 x 32		21718515	100	5,70
Nailin for vegglist	RN02	5 x 20		25753534	500	3,30
Spikerplugg for vegglist	MNA5	5 x 30		21718523	100	2,90
Sevenhook				25770199	100	9,40

Alle våre produkter leveres i fulle forpakninger.

Alle profiler/beslag er lagervare såfremt annet ikke er angitt.

Bør kun benyttes for overslagsberegning – spill ikke inkludert

Synlig demonterbart opphengssystem (850), T-24, SY

Type	Lendge mm	Pris kr. / stk.	Forbruk stk. / m ²	Kostnad kr. / m ² for ulike formater		
				600x600	600x1200	1200x1200
850-DY-001 Bæreprofil	3600	68,00	0,23	15,60	15,60	15,60
854-DY-001 Tverrprofil	1200	23,00	1,40 0,70	32,20 -	32,20 -	- 16,10
852-DY-001 Tverrprofil	600	12,20	1,40	17,10	-	-
Opphengspendel	180-300	7,30	0,70	5,10	5,10	5,10
SUM kr. / m ²				70,00	52,90	36,10

Tillegg: 1420-001 Kantprofil I = 3050 mm **kr 12,20/lm** i h.h.t. oppmåling.

Synlig demonterbart opphengssystem (2890), T-24, SY

Type	Lendge mm	Pris kr. / stk.	Forbruk stk. / m ²	Kostnad kr. / m ² for ulike formater		
				600x600	600x1200	1200x1200
2800-DY-001 Bæreprofil	3600	68,00	0,23	15,60	15,60	15,60
2894-DY-001 Tverrprofil	1200	23,00	1,40 0,70	32,20 -	32,20 -	- 16,10
2892-DY-001 Tverrprofil	600	12,20	1,40	17,10	-	-
Opphengspendel	180-300	7,30	0,70	5,10	5,10	5,10
SUM kr. / m ²				70,00	52,90	36,10

Tillegg: 1420-001 Kantprofil I = 3050 mm **kr 12,20/lm** i h.h.t. oppmåling.

Synlig demonterbart opphengssystem (850), T-24, SY-XL

Type	Lendge mm	Pris kr. / stk.	Forbruk stk. / m ²	Kostnad kr. / m ² for ulike formater		
				600x600	600x1200	1200x1200
850-DY-001 Bæreprofil	3600	68,00	0,16	10,90	10,90	10,90
856-DY-001 Tverrprofil	1800	34,60	0,94 0,69 0,47	32,50 - -	- - 16,30	- 23,90 -
854-DY-001 Tverrprofil	1200	23,00	0,93	-	21,40	-
853-DY-001 Tverrprofil	900	17,40	0,62	-	-	10,80
852-DY-001 Tverrprofil	600	12,20	1,87	22,80	-	-
Opphengspendel	180-300	7,30	0,47	3,40	3,40	3,40
SUM kr. / m ²				69,60	52,00	49,00

Tillegg: 1420-001 Kantprofil I = 3050 mm **kr 12,20/lm** i h.h.t. oppmåling.

Synlig demonterbart opphengssystem (2890), T-24, SY-XL

Type	Lendge mm	Pris kr. / stk.	Forbruk stk. / m ²	Kostnad kr. / m ² for ulike formater		
				600x600	600x1200	1200x1200
2800-DY-001 Bæreprofil	3600	68,00	0,16	10,90	10,90	10,90
2896-DY-001 Tverrprofil	1800	34,60	0,94 0,69 0,47	32,50 - -	- - 16,30	- 23,90 -
2894-DY-001 Tverrprofil	1200	23,00	0,93	-	21,40	-
2893-DY-001 Tverrprofil	900	17,40	0,62	-	-	10,80
2892-DY-001 Tverrprofil	600	12,20	1,87	22,80	-	-
Opphengspendel	180-300	7,30	0,47	3,40	3,40	3,40
SUM kr. / m ²				69,60	52,00	49,00

Tillegg: 1420-001 Kantprofil I = 3050 mm **kr 12,20/lm** i h.h.t. oppmåling.

Materialuttak

Skjult demonterbart opphengssystem TYPE D-XL

Type	Lengde mm	Pris kr. / stk.	Forbruk stk. / m ²	Kostnad kr. m ² , for ulike formater	
				600x600	
850-DY-001/1850-DY-001 Bæreprofil	3600	68,00	0,16	10,90	
856-DY-001/1856-DY-001 Tverrprofil	1200	34,60	0,94	32,50	
Opphengspendel	180-300	7,30	0,47	3,40	
			SUM kr. / m ²	46,80	

Tillegg: 1420-001 Kantprofil I = 3050 mm kr **12,20/lm** i h.h.t. oppmåling. Alt. 1459-001 Skyggefugelist I = 3050 mm kr. **18,80/lm** i h.h.t. oppmåling. 88 Stålfjær kr. **4,40/stk.** Forbruk 2 stk. pr. m. kantprofil/skyggefugelist.

Synlig demonterbart opphengssystem (7500), T-15, SY

Type	Lengde mm	Pris kr. / stk.	Forbruk stk/m ²	Kostnad kr. m ² , for ulike formater		
				600x600	600x1200	1200x1200
7500-30-001 Bæreprofil	3000	56,40	0,28	15,80	15,80	15,80
7514-30-001 Tverrprofil	1200	23,00	1,40 0,70	32,20 -	32,20 -	- 16,10
7512-30-001 Tverrprofil	600	12,20	1,40	17,10	-	-
Opphengspendel	180-300	7,30	0,70	5,10	5,10	5,10
			SUM kr.m ²	70,20	53,10	37,00

Tillegg: 1420-001 Kantprofil I = 3050 mm kr **12,20/lm** i h.h.t. oppmåling.

Skjult ikke demonterbar med festeklips

Type	Lengde mm	Pris kr. / stk.	Forbruk stk. / m ²	Kostnad kr. m ² , for ulike formater			
				600x600	600x1200		
C-kant klips Sonar	60	3,50	5,6	19,60	-	-	-
			5,6	-	-	19,60	-
Lamell/Splines	200	5,00	5,6	28,00	-	28,00	-
	565	9,20	2,8/1,4	25,80	-	12,90	-
			SUM kr. / m ²	73,40	-	60,50	-

Tillegg: 1420-001 Kantprofil I = 3050 mm kr **12,20/lm** i h.h.t. oppmåling.

Skjult ikke demonterbar oppklebing med akustikklim

Type		Pris kr./liter	Pris kr. / stk.	Forbruk liter/m ²	Forbruk stk./m ²	Kostnad kr. m ² , for ulike formater		
						300x600	600x600	600x1200
Akkustikklim	Spann à 15,0 l	87,13	1307,00	0,70	-	61,00	61,00	61,00
	Spann à 10,0 l	90,70	906,90	0,70	-	63,50	63,50	63,50

Materialuttak

Miljøtak opphengssystem for direkte montasje av plate mot stålplatetak/lettbetongtak

Type	Lengde mm	Pris kr. / stk.	Forbruk stk. / m ²	Kostnad kr. m ² , for ulike formater			
				600x1200		1200x1200	
Miljøtakprofil	3000	65,10	0,30	19,50	19,50	19,50	19,50
Skrue for stålplatetak	85	5,00	2,50	12,50	-	12,50	-
Skrue or lettbetongtak	125	5,40	2,50	-	13,50	-	13,50
Skive for midfeste i plate		1,80	1,42	2,60	2,60	-	-
			0,70	-	-	1,30	1,30
SUM kr./ ²				34,60	35,60	33,30	34,30

Selvborende skruer for montasje av 50 mm plate mot stålplatetak/lettbetongtak

Type	Lengde mm	Pris kr. / stk.	Forbruk stk. / m ²	Kostnad kr. m ² , for ulike formater			
				600x1200		1200x1200	
Skrue for stålplatetak	85	5,00	7,0	35,00	-	-	-
			4,2	-	-	21,00	-
Skrue or lettbetongtak	125	5,40	7,0	-	37,80	-	-
			4,2	-	-	-	22,70
Skive		1,80	7,0	12,60	12,60	-	-
			4,2	-	-	7,60	7,60
SUM kr./ ²				47,60	50,40	28,60	30,30

Garasjehimling Rockwool

Type	Lengde mm	Pris kr. / stk.	Forbruk stk. / m ²	Kostnad kr. m ² , for ulike formater	
				600x1200	
Hovedprofil	2500	62,10	0,33	20,50	
Tverrprofil	1185	29,50	1,43	34,50	
Stag helgjenget	230	11,30	0,67	7,60	
Skjøtelask hovedprofil		8,50	0,37	3,10	
Slaganker		9,90	0,67	6,60	
Mutter		2,20	0,67	1,50	
SUM kr./ ²				73,80	

Tillegg: Vinkellist I = 2500 **kr 18,60/lm** i h.h.t. oppmåling.

Festebrakett for mekanisk feste av Flexi A-plate 2 stk./plate **kr 9,00 pr. stk.** Brukes ved oppgradering av betongdekke fra A-60 til A-120.

Rengjøring og etterbehandling av Rockfon produkter

Krever ingen akklimatisering

Rockfon himlingsplater er formstabile selv ved en luftfuktighet på opptil 100 % RH. Ettersom luftfuktigheten inne i bygningen ikke påvirker Rockfon-platene, kan himlingene installeres ved alle temperaturer mellom 0 °C og 40 °C, og det er ikke nødvendig med noen akklimatisering.

Rockfon-platene bevarer sine optimale egenskaper også i ikke-oppvarmede rom. I overensstemmelse med god byggeskikk bør man likevel begrense risikoen for kondens.

Håndtering

Pappemballasjen åpnes ved å skjære opp folien uten å skade platene. Fjern plastfolien og pappen.

Bruk alltid hansker ved legging av himlingsplater. Bær platene loddrett.

Bruk begge hender ved legging.

TILSKJÆRING

Platene er enkle å tilpasse med en skarp kniv.

Rengjøring

Himlinger som er montert i omgivelser med en høy konsentrasjon av støv, kan støvsuges. Vi anbefaler å bruke liten sugekraft og en myk børste på munnstykket.

Generelt er det smart å støvsuge himlingen en gang i året for å fjerne støvpartikler.

Hvis støvsuging ikke er tilstrekkelig for å fjerne smusset, kan de fleste Rockfon-produktene vaskes med vanlige, ikke-aggressive eller -klorholdige rengjøringsmidler og vann, i blandingsforholdet 1:100, eventuelt med en 1% Rodalonopløsning (desinfeksjonsmiddel). Skyll med rent vann og svamp, og tørk over med en ren klut.

I databladet til det aktuelle produktet finner du opplysninger om hvilken rengjøringsmetode som egner seg.

Maling

De fleste av Rockfons akustikkhimlinger kan etterbehandles med Rockfon etterbehandlingsmaling. Dette er en PVA-vannbasert spesialmaling med sikkerhetskode 00-1, som skal påføres i riktig mengde ved hjelp av Airless-sprøyte.

Overflaten må være ren og tørr, og gammel maling må sitte fast. Sterkt misfargede plater bør skiftes ut.

Skjolder fra vannskader bør lukkes med alkydmaling eller lignende sperre for å hindre at skjoldene og rendene kommer frem igjen. Av hensyn til lydabsorpsjonen bør dette området ikke utgjøre mer enn 5 % av himlingsarealet.

Etterbehandling av akustikkplater reduserer lydabsorpsjonen med ca. 10 %.

FORBRUK AV MALING

Produkt	Liter/m ²
Sonar, Tropic, Korall, Hygiene, Hygiene Plus, Hygiene Baffle	0,10
Polar, Cosmos, Fibril Multiflex Baffle	0,15



Salgs- og leveringsbetingelser for A/S Rockwool

GYLDIG FRA 1. APRIL 2008

1. Virkeområde

Salgs- og leveringsbetingelsene gjelder for alt salg fra AS Rockwool om ikke annet er skriftlig avtalt eller fremgår av ordrebeholdelse.

2. Ordre

Ordre kan inngås skriftlig eller muntlig uten begrensning vedrørende kommunikasjonsmiddel. Etter at ordre er inngått sender Rockwool ut ordrebeholdelse. Kunder som ønsker det kan få ordrebeholdelsen elektronisk. Kunden må uten ugrunnet opphold kontrollere ordrebeholdelsen og varsle Rockwool om innsigelser mot ordrebeholdelsens beskrivelse av ordren. Ordrebeholdelsen skal anses som bevis for orderens innhold dersom innsigelser ikke er mottatt før varene leveres fra fabrikk.

3. Kansellering av ordre ved produksjonsproblemer

Dersom Rockwool skulle få alvorlige produksjonsproblemer ved en av sine fabrikker vil Rockwool gjøre sitt beste for at kundene ikke skal bli skadelidende. I en slik situasjon har Rockwool rett til å kansellere ordre for å fordele tilgjengelige produkter til kunder og prosjekter slik at kundenes samlede tap og ulemper som følge av produktmangel unngås så langt det er mulig.

4. Kansellering av ordre ved ekstraordinær markedssituasjon

I en ekstraordinær markedssituasjon med varemangel har Rockwool rett til å kansellere ordre, også selv om leveringstid er bekreftet. Dette for å fordele tilgjengelige produkter til kunder og prosjekter slik at kundenes samlede tap og ulemper som følge av produktmangel unngås så langt det er mulig.

5. Priser på varer og frakter

Varer og frakter faktureres i henhold til Rockwools pris- og fraktlister som gjelder på leveringsdagen.

6. Levering og kontroll ved levering

For kunder som velger å hente produktene på fabrikk skjer levering ved opplasting på bil.

Rockwool har avtale med en rekke transportører, og kan tilby levering hos kunde eller på byggeplass i den grad adkomsten gjør dette mulig. Vilklårene for slik transport fremgår av fraktlister. Levering anses å ha funnet sted når transportøren har satt varene ned på bakken på avtalt leveringssted, eller så nær avtalt leveringssted som fremkommelighet på stedet tillater, eller når kjøpers representant har løftet varene av bilen.

Kunden overtar risikoen for produktene ved levering.

Kunden skal ha representant til stede ved levering. Kundens representant skal kontrollere at de mengder og varesorter som er angitt i følgesedel for leveransen faktisk er levert, og han skal kontrollere at leveransen ikke har mangler som er synlige uten å åpne emballasjen. Etter denne kontrollen skal han anmerke eventuelle avvik vedrørende angitte mengder samt eventuelle synlige mangler på fraktbrevet, og melde avviket til AS Rockwool innen 7 dager. Fraktbrevet skal signeres av selgers representant og leveres tilbake til transportør.

Dersom det avtales leveranse på tid eller sted der kundens representant ikke har anledning til å være til stede, skal transportøren anses å ha fullmakt fra kunden til å kontrollere leveransen og kvittere på følgeseddelen.

Rockwool vil normalt ikke akseptere reklamasjoner vedrørende feilleveranser eller mangler som kunne ha vært oppdaget ved kontroll ved levering.

7. Feilleveranser eller mangler som oppdages ved levering

Dersom det ved levering oppdages at det er levert mindre mengde enn avtalt, skal Rockwool supplere leveransen så snart som mulig. Er det levert feil vareart skal Rockwool kontaktes, og riktig vareart skal leveres så snart som mulig. Dersom det oppdages kvalitetsmangler som har betydning for kunden, skal Rockwool kontaktes, og ny vare skal leveres så snart som mulig.

8. Forsinket levering

Om angitt leveringstid i ordrebeholdelse ikke kan overholdes, skal Rockwool snarest informere kunde, og nytt leveringstidspunkt avtales.

Ved levering andre steder enn på fabrikk, har Rockwool ikke ansvar for forsinkelser som skyldes at vær, føre eller annet hinder for fremkommeligheten fører til at transportør ikke kan få varene frem til avtalt leveringssted til avtalt tid.

Ved vesentlig forsinkelse mer enn 8 dager har kunden rett til å kansellere ordren.

9. Kvalitetsmangler

Dersom leverte varer har en kvalitetsmangel som ikke burde vært oppdaget ved kontroll ved levering, plikter kunden å reklamere overfor Rockwool så snart som mulig etter at mangelen er oppdaget. En muntlig reklamasjon skal snarest bekreftes skriftlig. Ved reklamasjon vedrørende kvalitetsmangler skal etiketten på pakkene vedlegges reklamasjonen. Rockwool vil normalt ikke akseptere reklamasjon vedrørende kvalitetsmangler som mottas senere enn tre måneder etter levering.

Dersom Rockwool aksepterer en reklamasjon vedrørende kvalitetsmangel som berettiget, skal Rockwool så snart som mulig levere nye varer eller kreditere kunden for de mangelfulle varene. Dersom mangelen ikke er mer alvorlig enn at varene kan brukes til sitt formål, skal krediteringen utmåles som prisavslag med maksimalt oppadgående til 25%.

10.

Begrensning i Rockwools erstatningsansvar

For direkte tap er Rockwools erstatningsansvar begrenset til 50% av fakturaverdien av mangelfulle varer, eller av varene i den ordre som er forsinket. Kunden må dokumentere de tap som gjøres gjeldende. Kansellering etter punkt 3 eller 4 foran medfører ikke erstatningsansvar for Rockwool.

Rockwool har ikke erstatningsansvar for indirekte tap som følge av forsinket levering eller mangler ved leverte produkter. Indirekte tap i disse vilkår har samme betydning som i kjøpslovens § 67.

Eventuelle avvik skal straks meldes til AS Rockwool og ikke senere enn 24 timer etter at levering har funnet sted.

11. Retur av varer.

Solgte varer tas normalt ikke i retur. I unntakstilfelle kan retur av lagerførte standardvarer skje etter avtale med Rockwools distriktssjef. Uskadde varer krediteres med 50% av fakturaverdi. Returkostnader betales av kunden.

12. Betalingsbetingelser.

Betalingsbetingelser er netto pr. 30 dager. Ved forsinket betaling belastes kjøper med morarente på 12% p.a.

13. Tvister

Skulle det oppstå tvist vedrørende leveranser regulert av disse vilkår, skal partene forsøke å løse tvisten i minnelighet. Lykkes ikke dette skal søksmål reises for Oslo tingrett.

Generelle leveringsbetingelser

AS Rockwools leveringsbetingelser er EXW fabrikk. Fraktsatsene er utregnet med grunnlag i avtale med kontraktkjørere. Forøvrig henvises det til NS 3409 - Alminnelige kontraktsbetingelser om kjøp av byggevarer.

Fraktene gjelder levert lager eller byggeplass, så langt det er forsvarlig fremkommelighet med våre biler. For kjøring med ferge til øyer, private veier med bom samt ekstra ventetid, beregnes ekstra fraktkostnad individuelt.

Opphengssystemer leveres fraktfritt i samlast med andre produkter, men har ved separat levering et frakttilllegg på kr 900,- eller kr 1100,-, avhengig av fylke.

Detaljerte opplysninger om leveringstid, klokkeslett- og tidsromsleveranser avhengig av leveringssted fås ved henvendelse til vår kundeserviceavdeling.

Tid til lossing er beregnet til maks 2 timer. Ved venting ut over dette vil AS Rockwool viderefakturere eventuelle påløpne ekstra kostnader fra transportør - min kr. 1000,-/time.

Alle frakter er eksklusive merverdiavgift. Det tas forbehold om eventuelle trykffeil.

Frakt med bil

Tykkelse i mm	Industrial				Rockfon himlinger OWA himlinger			
	30	50	80	100	15	20/25	30/40	50
Fraktsone	Frakt i øre pr. m²				Frakt i øre pr. m²			
Østfold	172	286	429	574	131	218	350	437
Oslo/Akershus	209	347	522	695	150	252	403	504
Hedmark I	314	522	783	1046	209	348	554	695
Hedmark II	372	616	928	1237	245	408	657	821
Oppland I	314	522	783	1046	236	393	628	783
Oppland II	386	645	966	1288	257	427	684	853
Buskerud I	243	406	609	812	166	277	442	552
Buskerud II	359	601	900	1201	259	432	691	865
Vestfold	200	334	503	668	155	259	416	518
Telemark I	222	370	554	738	169	280	447	558
Telemark II	353	589	882	1176	209	350	558	697
Aust-Agder	437	726	1088	1452	204	339	543	681
Vest-Agder	512	852	1276	1702	295	494	788	987
Rogaland I	628	853	1566	2086	395	657	1050	1310
Rogaland II	651	935	1628	2171	423	706	1128	1408
Rogaland III	655	1090	1635	2182	425	709	1132	1415
Hordaland I/Bergen	522	841	1306	1741	395	657	1050	1310
Hordaland II	573	921	1435	1912	445	742	1188	1485
Sogn og Fjordane	575	962	1443	1920	448	747	1195	1492
Møre og Romsdal I	377	629	941	1254	306	506	809	1011
Møre og Romsdal II	579	964	1446	1928	400	663	1062	1326
Trøndelag Fabr. sone	139	213	353	426	130	217	345	432
Sør-Trøndelag I	188	268	469	536	137	229	368	460
Sør-Trøndelag II	281	423	704	846	156	260	417	521
Nord-Trøndelag I	213	342	533	687	151	254	405	506
Nord-Trøndelag II	327	570	817	1139	188	315	503	628
Nordland I	408	680	1019	1358	242	402	642	801
Nordland II	539	896	1346	1793	306	506	809	1011
Nordland III	749	1250	1873	2498	337	428	919	1289
Troms I	698	1162	1745	2326	368	465	980	1305
Troms II	717	1195	1911	2389	375	485	1017	1360
Finnmark I	919	1531	2297	3063	460	613	1225	1531
Finnmark II	1066	1777	2665	3553	533	711	1421	1777
Finnmark III	1397	2328	3491	4655	698	931	1863	2328

Minstefrakt kr. 900,-: Oslo, Akershus, Østfold, Vestfold, Hedmark, Oppland, Buskerud, Telemark, Aust-Agder, Vest-Agder, Trøndelag Fabrikksone, Sør-Trøndelag, Nord-Trøndelag

Minstefrakt kr. 1100,-: Rogaland, Hordaland/Bergen, Sogn og Fjordane, Møre og Romsdal, Nordland, Troms, Finnmark

Soneinndeling

Fraktsone	Postnummer
Østfold	1500-1539, 1560-1899
Oslo/Akershus	0001-1499, 1540-1559, 1900-2099, 2111-2115, 2150-2199
Hedmark I	2100-2110, 2116-2149, 2200-2344, 2411-2417, 2433-2439
Hedmark II	2345-2410, 2418-2432, 2440-2610, 2612
Oppland I	2700-2899, 3520-3523
Oppland II	2600-2609, 2611, 2613-2699, 2900-2999
Buskerud I	3000-3059, 3300-3519, 3525-3533, 3535-3538, 3600-3625, 3627-3628, 3640-3649
Buskerud II	3524, 3534, 3539-3597, 3626, 3629-3639
Vestfold	3060-3299
Telemark I	3670-3689, 3700-3750, 3760-3840, 3900-3999
Telemark II	3650-3669, 3690-3699, 3751-3759, 3841-3899
Aust-Agder	4721-4999
Vest-Agder	4400-4459, 4470-4720
Rogaland I	4000-4099, 4300-4399, 4460-4469
Rogaland II	4100-4199
Rogaland III	4200-4299, 5500-5549, 5560-5579, 5583, 5585-5586, 5589
Hordaland I/Bergen	5000-5199, 5220-5279, 5800-5899
Hordaland II	3598-3599, 5200-5219, 5280-5499, 5550-5559, 5580-5582, 5584, 5587-5588, 5590-5716, 5719-5739, 5748-5799, 5900, 5959, 5980-5999
Sogn og Fjordane	5717-5718, 5740-5747, 5960-5979, 6700-6999
Møre og Romsdal I	6300-6310, 6320-6330, 6339-6379, 6400-6474, 6490-6648, 6670-6699
Møre og Romsdal II	6000-6299, 6311-6319, 6331-6338, 6380-6399, 6475-6489
Trøndelag Fabr. sone	7000-7099, 7400-7509, 7550-7579
Sør-Trøndelag I	6649-6669, 7200-7238, 7255-7259, 7290-7294, 7300-7310, 7320-7341, 7350-7359, 7390-7399, 7540-7549, 7580-7589
Sør-Trøndelag II	7100-7119, 7127-7199, 7239-7254, 7260-7289, 7295-7299, 7311-7319, 7342-7349, 7360-7389, 7590-7599, 7740-7744
Nord-Trøndelag I	7120-7126, 7510-7539, 7600-7739
Nord-Trøndelag II	7745-7979, 7985-7999
Nordland I	7980-7984, 8600-8999
Nordland II	8000-8059, 8065-8093, 8100-8130, 8138-8181, 8184-8186, 8191-8194, 8200-8259
Nordland III	8060-8064, 8094-8099, 8131-8137, 8182-8183, 8187-8190, 8195-8199, 8260-8599
Troms I	9402-9415, 9419, 9430, 9475, 9360, 9440, 9445, 9446, 9350
Troms II	9300, 9302, 9303, 9372, 9373, 9388, 9389, 9321, 9322, 9325, 9334, 9336, 9040, 9050, 9055, 9054, 9006-9019, 9022, 9020, 9027, 9100, 9110, 9130, 9057, 9060, 9062, 9068, 9311, 9310, 9143, 9046
Finnmark I	9186-9188, 9500-9599
Finnmark II	9600-9799
Finnmark III	9800-9900
Svalbard	9170-9179

ACTIVATE YOUR CEILING

Rockfon utvikler gjennomtenkte himlingsløsninger som aktivt forholder seg til en rekke viktige funksjoner i moderne nybygg og rehabiliteringsprosjekter.

Rockfon produktene er kjennetegnet ved design, estetikk og enkelhet i montasjefasen. I tillegg bidrar himlingsløsningene aktivt på viktige områder som brannsikkerhet og optimale akustiske forhold.

Dette plasserer våre himlingsløsninger blant de beste og mest tids- og omkostningsbesparende på markedet i dag.

Et omfattende utvalg av himlingsløsninger til alle anvendelsesområder sikrer våre kunder muligheten for aktivt å øke bygningenes verdi ved å skape det optimale inneklima.

Derfor sier Rockfon "ACTIVATE YOUR CEILING".

Rockfon

AS Rockwool

Besøksadresse:

Gjerdrums vei 19

0484 Oslo

Postadresse:

Postboks 4215 Nydalen

0401 Oslo

Telefon. 22 02 40 00

Faks. 22 15 91 78

www.rockfon.no

Kundeservice

Telefon 22 02 40 60

Faks grønn linje 800 30 151

ordremail.no@rockfon.com

ROCKWOOL
Rockfon[®]
ACTIVATE YOUR CEILING