

ROCKWOOL®
BRANNSIKKER ISOLASJON

HIMLINGER

PRODUKTOVERSIKT - gjelder fra 1. April 2007



activeceilings®

ROCKWOOL
Rockfon®
ACTIVATE YOUR CEILING

Generelt

AS Rockwool

AS Rockwool er et norsk datterselskap av verdens største steinullsprodusent Rockwool International. AS Rockwool markedsfører og distribuerer i Norge blant annet:

- ◆ **Rockfon himlingsplater og systemer**
- ◆ **Rockwool himlingsplater for industri og garasjeanlegg**
- ◆ **Owacoustic himlingsplater**
- ◆ **Chicago Metallic opphengssystemer**

Vil du vite mer?

Vårt brosjyremateriell spenner fra store prosjekt-presentasjoner, via spesialbrosjyrer og datablad til monteringsanvisninger.

Enten du beskriver eller monterer himlinger, er vi sikre på at du finner en brosjyre som passer.

Disse brosjyrene kan sendes gratis på anmodning, eller lastes ned fra våre internett sider www.rockfon.no

Skriv til oss, E-mail: rockwool@rockwool.no, www.rockwool.no, eller ring vårt hovedkontor på tlf. 22 02 40 00.

Vi sender deg også gjerne vareprøver på våre produkter.

Brann:

Rockwool er Norges mest brannsikre isolasjon. Den er laget av steinull, som gir unike brannhemmende egenskaper. Alle Rockfons himlingsplater er også laget av steinull som har et smeltepunkt på over 1000 grader. En temperatur som først oppnås etter 2 timers normal brann-utvikling. Rockwool er klassifisert som ikke brennbart materiale og reduserer derfor faren for antenner og brannspredning.

Branngodkjennelser

Himlingsprodukter får sin branngodkjennelse med hensyn til overflate, kledning og evne til å isolere mot høye temperaturer (tiden til nedfall). De fleste av Rockfons himlingsprodukter har en godkjenning på In 1, K1 og K1-A. Alle produktene tilfredsstiller kravet om minst 10 min. tid til nedfall. Se dessuten AS Rockwools nye Brann og lydisoleringsbrosjyre.

Akustikk:

Absorpsjon

Himlingsprodukter fra A/S Rockwool (Rockfon himlinger og Rockwool støydempningsprodukter) er svært effektive til å regulere akustikk i rom og dempe støy. Himlingsproduktene har en overflate som absorberer lyd og gir kort etterklangstid fordi steinullen absorberer lyden effektivt.

Lydisolasjon

Produkter fra både Rockfon og OWAacoustic sikrer en effektiv lydisolering. Samtidig som de gir en god lydregulering av støy skapt i rommet.

Fukt:

Rockfon himlingsplater har fremragende fuktegenskaper. De kan benyttes i miljøer med opp til 100 % relativ fuktighet og i rom med store temperatursvingninger, for eksempel svømmehaller, ishaller og spesielle industrilokaler.

Rengjøring

Ved rengjøring av Rockfon himlingsplater kan det anvendes alkaliske rengjøringsmidler oppløst i vann. Noen typer himlingsplater er best egnet til forsiktig støvsuging eller rengjøring med myk børste. Se "Rengjøring og etterbehandling av Rockfon produkter", på side 30.

Etterbehandling

Alle Rockfon himlinger kan etterbehandles. Her er det viktig at man bruker riktig maling og riktig mengde for å beholde himlingens akustiske- og brannmessige egenskaper. Noen av himlingsplatene kan etterbehandles med vanlig lateksmaling. Se "Rengjøring og etterbehandling av Rockfon produkter", på side 30.

Kvalitetssikring

A/S Rockwools målsetting er at de produkter og tjenester som leveres på markedet har et kvalitetsnivå som tilfredsstiller våre kunders krav. Vårt kvalitetssystem tilfredsstiller kravene til NS-EN ISO 9001 og vi ble første gang sertifisert i 1991.

CE-merking

Rockfon himlingsprodukter er CE-merket og Rockwool akustikkplater som brukes til varmeisolering av blant annet garasjehimlinger, er CE-merket.



Helse

Steinullprodukter er klassifisert i Gruppe 3: "stoffer som ikke er klassifisert som kreftfarlig for mennesker". Dette er besluttet av Forskningsinstituttet IARC gjennom et ekspertpanel av internasjonale forskere og leger.

Innhold

Side / Produkt

| | |
|----|---|
| 2 | Generelle produkttegenskaper |
| 4 | Kundeservice |
| 6 | Himlinger Rockfon |
| 6 | Polar |
| 6 | Farget Polar |
| 6 | Tropic |
| 6 | Koral |
| 6 | Koral F |
| 6 | Koral Bas |
| 6 | Koral Tenor |
| 6 | Boxer |
| 6 | Samson |
| 7 | Cosmos |
| 7 | Hygieneabsorbent |
| 7 | Hygiene Plus |
| 7 | Fibral Multiflex Baffel |
| 7 | Flectoline |
| 7 | Flecto-corner |
| 8 | Himlinger Rockfon |
| 8 | Sonar |
| 8 | Sonar Tenor |
| 8 | Sonar Bas |
| 8 | Dekor |
| 9 | Himlinger Rockfon - lydisolering rom til rom |
| 9 | Silence |
| 9 | Silence Sonar Kombi / Alu |
| 9 | Silence Koral Kombi / Alu |
| 9 | Tabell Lydisolering og lydabsorpsjon |
| 10 | Branngodkjente himlinger (EI30)- Rockfon |
| 10 | Koral Kombi brann |
| 10 | Armaturoverdekning - Rockwool |
| 11 | Himlinger - OWAcoustic |
| 11 | Harmony |
| 11 | Futura |
| 11 | Constellation 3 |
| 11 | Cosmos 68/n |
| 11 | Cosmos 68/u |
| 11 | OWAcoustic - lydisolering rom til rom |
| 11 | OWA Cosmos med baksidebelegg |
| 11 | OWA Janus |

Side / Produkt

| | |
|----|---|
| 12 | Støydempingsprodukter - Rockwool |
| 12 | Akustikkpalte |
| 12 | Støybaffel (Støyabsorbent 176) |
| 12 | A-plate / remse i sort plast |
| 12 | Lydplate i sort plast |
| 13 | Garasjehimling - Rockwool |
| 13 | Miljøtakprofil - Rockwool |
| 14 | Lydabsorpsjonskurver |
| 16 | Branngodkjennelser og opphengssystem |
| 17 | To brannsikre løsninger |
| 17 | Rockfon SY24-XL |
| | Opphengssystemer |
| | Chicago Metallic |
| 18 | System T-24, SY (850) |
| 18 | System T-24, SY-XL (850) |
| 19 | System T-24, SY (1850) |
| 19 | System T-24, SY-XL (1850) |
| 20 | System D-XL |
| 21 | System T-15, SY (7500) |
| 22 | System opphengt med klips |
| 22 | Buede T-profiler for flectoline |
| 23 | Opphengssystem diverse |
| 23 | System opplimt |
| | Opphengssystem 9850 T24 |
| 24 | Kantavslutninger |
| 25 | Flåteavslutninger |
| 25 | Opphengssystem - Hatteprofiler |
| 26 | Tilbehør, klips m.m. |
| 26 | Festemidler i betong |
| 27 | Materialforbruk/kostnad for opphengssystemer |
| 30 | Rengjøring og etterbehandling |
| 31 | Salgs- og leveringsbetingelser |



Kundeservice

Kundeservice

Hos Rockwool stiller vi gjerne vår kunnskap til din rådighet. Mange års erfaring innen utvikling av himlingsprodukter, akustikkregulering og støydemping, gjør oss til en meget god og kompetent samarbeidspartner fra prosjekteringsfasen til ferdig bygg.

Vi utvikler også spesialløsninger til konkrete prosjekter hvor det ikke finnes løsninger innenfor vårt standard sortiment. Kontakt vår distriktssjef i ditt område eller vår sentrale akustikkavdeling som kan gi råd og veiledning for ditt behov. For produktinformasjon kan du ringe til oss på tel. 22 02 40 00 eller gå inn på www.rockwool.no og www.rockfon.no

Telefon 22 02 40 50
Faks grønnelinje 800 30 151
ordre@rockwool.no

Kantnavn

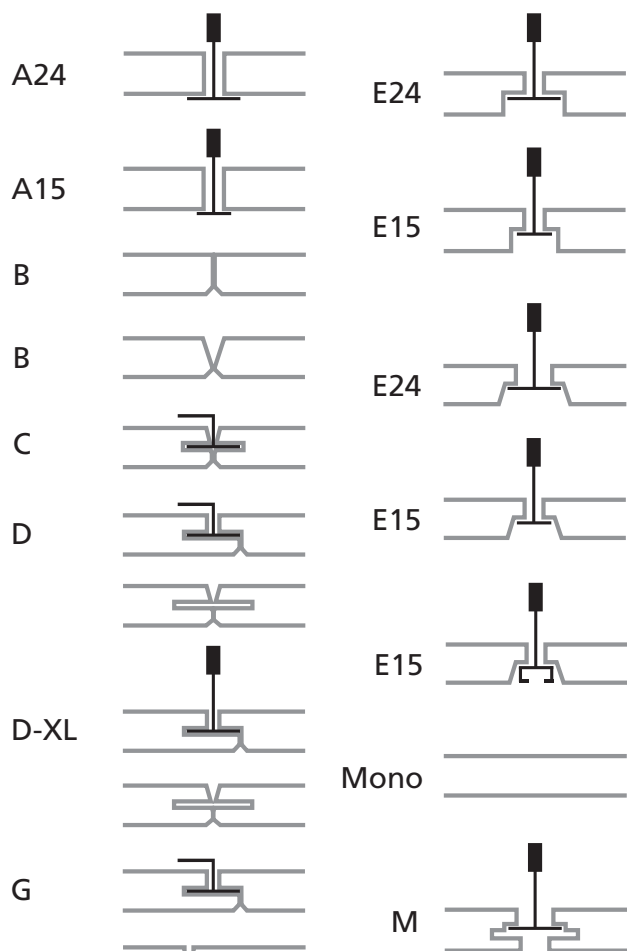

Distriktssjefer

9) Troms og Finnmark

Navn: Børge Dønland
Mobil: 91 56 35 55
E-post: borge.donland@rockwool.no

8) Nordland

Navn: Rolf Skotnes
Mobil: 91 38 74 10
E-post: rolf.skotnes@rockwool.no

7) Sør- og Nord Trøndelag

Navn: Thor Hepsø
Mobil: 90 19 09 96
E-post: thor.hepso@rockwool.no

6) Møre & Romsdal, Sogn & Fjordane

Navn: Steinar Viset
Mobil: 91 64 83 03
E-post: steinar.viset@rockwool.no

1 og 2) Oslo, Akershus Syd og Østfold

Navn: Steinar Nygård
Mobil: 90 86 07 25
E-post: steinar.nygard@rockwool.no

2) Akershus Syd og Østfold

Navn: Thomas Oswald
Mobil: 40 48 90 98
E-post: thomas.oswald@rockwool.no

3) Hedmark, Oppland og Akershus Nord

Navn: Kent Bjørnstad
Mobil: 90 75 20 76
E-post: kent.bjornstad@rockwool.no

5) Hordaland, Rogaland og Vest-Agder







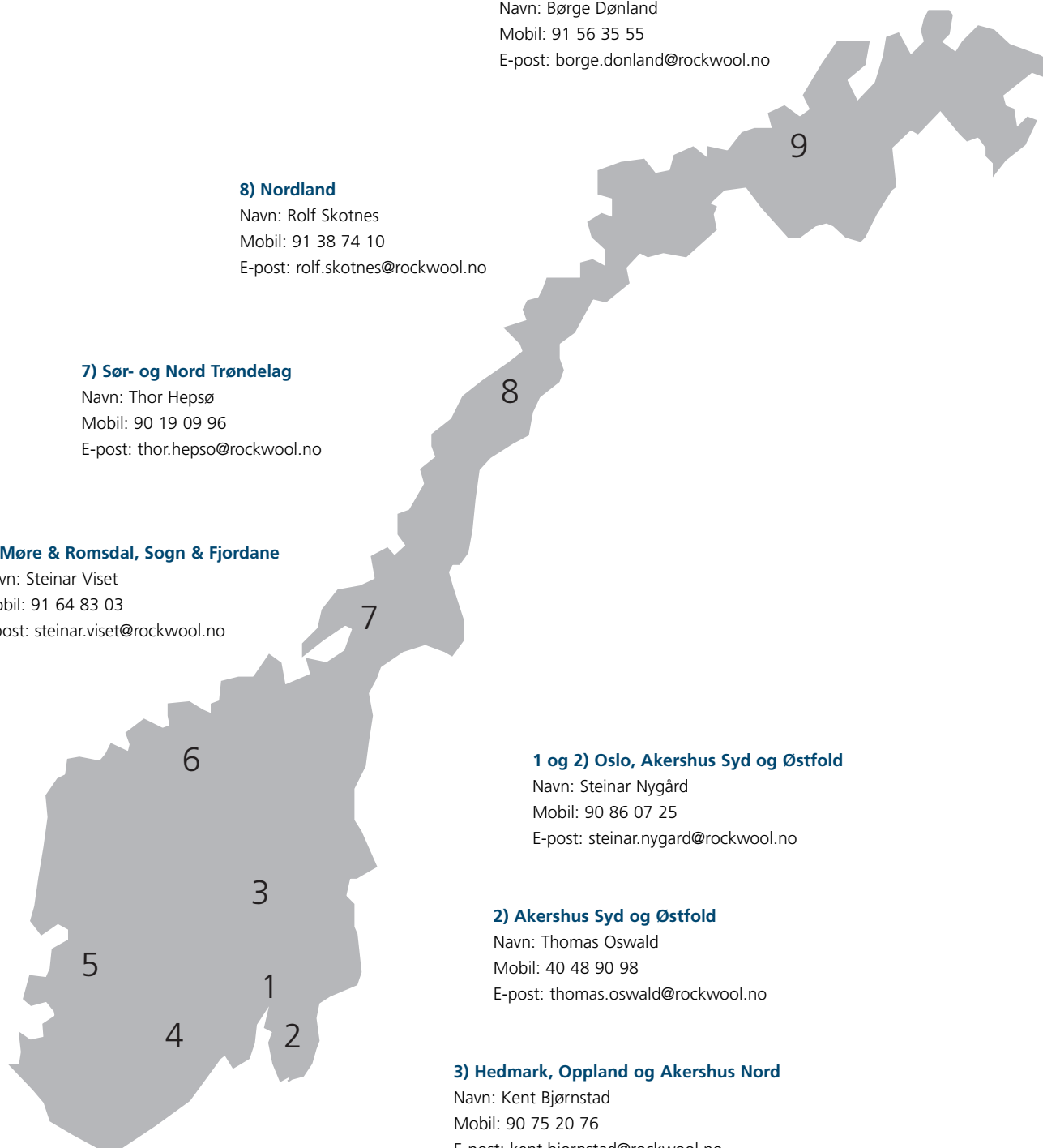















Navn: Yngve Hagen
Mobil: 91 85 24 64
E-post: yngve.hagen@rockwool.no

4) Telemark, Buskerud, Vestfold og Aust-Agder

Navn: Tore Næss
Mobil: 91 31 84 76
E-post: tore.ness@rockwool.no



Himlinger Rockfon

| Produkt | Kant | Modulmål mm | NOBBNR: | Innhold pr. pakke stk. | m ² | | |
|---|--|---|--|---|---|---|---------------|
| Polar Hvitmalt mineralduk  | A 15  | 600 x 600 x 15 | 23616410 | 28 | 10,08 | | ● |
| | A 24  | 600 x 600 x 15 | 23616410 | 28 | 10,08 | | ● |
| | | 600 x 1200 x 15 | 23616428 | 14 | 10,08 | | ● |
| | | 1200 x 1200 x 25 | | 11 | 15,84 | | ¹⁾ |
| | | 600 x 600 x 40 | 21697040 | 20 | 7,20 | | ● |
| | | 600 x 1200 x 40 | 25623778 | 10 | 7,20 | | ● |
| Korridorformat | | 600 x 1600 x 20 | 22003230 | 11 | 10,56 | | ¹⁾ |
| | | 600 x 1800 x 20 | | 11 | 11,88 | | |
| | | 600 x 2100 x 20 | 22003214 | 11 | 13,86 | | ¹⁾ |
| | | 600 x 2400 x 20 | 22003206 | 11 | 15,84 | | ¹⁾ |
| Farget Polar Leveres i 9 standardfarger. | A 24  | 600 x 600 x 15 | | 28 | 10,08 | | ¹⁾ |
| | | 600 x 1200 x 15 | | 14 | 10,08 | | ¹⁾ |
|  Red |  Dakar |  Savanna |  Night Blue |  Oasis |  Ocean | | |
|  Black |  Graphite |  Grey | | | | | |
| Tropic Hvitmalt mineralduk | A 24  | 600 x 600 x 15 | | 28 | 10,08 | | ● |
| | | 600 x 1200 x 15 | | 14 | 10,08 | | ● |
| | E 24  | 600 x 600 x 15 | | 10 | 3,06 | | |
| | | 600 x 1200 x 15 | | 10 | 7,02 | | |
| Koral Hvitmalt duk  | A 15  | 600 x 600 x 15 | 23610561 | 28 | 10,08 | | ● |
| | A 24  | 600 x 600 x 15 | 23610561 | 28 | 10,08 | | ● |
| | | 600 x 1200 x 15 | | 14 | 10,08 | | ● |
| | | 1200 x 1200 x 25 | | 11 | 15,84 | | ¹⁾ |
| | | 600 x 600 x 40 | 22223093 | 20 | 7,20 | | ● |
| | | 600 x 1200 x 40 | 22223101 | 10 | 7,20 | | ● |
| Korridorformat | | 600 x 1600 x 20 | 21358411 | 11 | 10,56 | | ¹⁾ |
| | | 600 x 1800 x 20 | 21358429 | 11 | 11,88 | | |
| | | 600 x 2100 x 20 | 21358437 | 11 | 13,86 | | ¹⁾ |
| | | 600 x 2400 x 20 | 21358445 | 11 | 15,84 | | ¹⁾ |
| E24  | 600 x 600 x 20 | 27537596 | 15 | 5,40 | | ● | |
| | 600 x 1200 x 20 | 27537604 | 12 | 8,64 | | ● | |
| | 600 x 600 x 40 | 28134583 | 6 | 2,16 | | | |
| Koral Tenor | A 24  | 600 x 600 x 15 | 27402296 | 28 | 10,08 | | ¹⁾ |
| Boxer Motstandsdyktig overfor slag Hvitmalt duk | A 24  | 600 x 600 x 20 | 27402262 | 24 | 10,08 | | ● |
| | | 600 x 1200 x 20 | 27402270 | 12 | 10,08 | | ● |
| | | 600 x 600 x 40 | 27402288 | 20 | 7,20 | | |
| | | 600 x 1200 x 40 | 27402551 | 10 | 7,20 | | |
| Korridorformat  | | 600 x 1800 x 20 | 27402254 | 12 | 12,96 | | ¹⁾ |
| | | 600 x 2100 x 20 | | 12 | 15,12 | | ¹⁾ |

● Lagervare









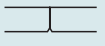
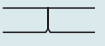

- 1) Kjøp av mengder under 1000m², beregnes et omstillingstillegg på kr 1.400,-
- 2) Kjøp av mengder under 1000 m², beregnes et omstillingstillegg på kr 4.400,-

Andre formater leveres på forespørsel.

Alle våre produkter leveres i fulle forpakninger.

Farge tilnærmet NCS S 500-N

Himlinger Rockfon



| Produkt | Kant | Modulmål mm | NOBBNR: | Innhold pr. pakke stk. | m ² | |
|--|--|------------------|----------|---------------------------|----------------|----|
| Samson Slagfast, robust hvitstrukturert overflate  | A 24  | 600 x 600 x 40 | 22223002 | 20 | 7,20 | |
| | | 600 x 1200 x 40 | 22222996 | 10 | 7,20 | |
| Cosmos Støydemping og akustisk regulering av haller. Cosmos leveres med fasede kanter og glatt duk  | B  | 600 x 1200 x 40 | 21351036 | Innhold pr. pall | | |
| | | 600 x 1200 x 50 | 21350970 | 60 | 43,20 | |
| | | 600 x 1200 x 60 | 25753575 | 48 | 34,56 | |
| | | 600 x 1200 x 80 | 27402221 | 36 | 25,92 | |
| | B  | 600 x 1200 x 40 | | Innhold pr. pakke | | |
| | 600 x 1200 x 50 | | 10 | 7,20 | | |
| Hygieneabsorbent Benyttes i miljøer med store krav til renslighet og lyd- absorpsjon. Overflaten som Koral tåler høytrykksspyling.  | A 24  | 600 x 600 x 40 | 21358650 | 20 | 7,20 | |
| | | 600 x 1200 x 40 | 21358668 | 10 | 7,20 | |
| | | 600 x 600 x 20 | 11370970 | 28 | 10,08 | ● |
| | | 600 x 1200 x 20 | 11370988 | 14 | 10,08 | ● |
| Hygiene Plus Ekstra kantforsterkning og renromsklassifisert, til lokaler med strenge krav til luft- kvalitet og rengjøring. Klips ved høytrykksspyling se side 23 | A 24  | 600 x 600 x 40 | 21358692 | 20 | 7,20 | |
| | | 600 x 1200 x 40 | 21358700 | 10 | 7,20 | |
| | | 600 x 600 x 20 | 21358676 | 28 | 10,08 | |
| | | 600 x 1200 x 20 | 21358684 | 14 | 10,08 | |
| Fibral Multiflex Baffel Glatt hvitmalt mineralduk, samt hvitmalt endelokk på kortsida og underside  |  | 300 x 1200 x 50 | 21064928 | 12 | | 1) |
| | | 450 x 1200 x 50 | 21064936 | 6 | | 1) |
| | | 600 x 1200 x 50 | 21064944 | 6 | | 1) |
| Flectoline Koral overflate. Fleksibelt element som kan formes til konkav eller konveks eller S-form.  | A 24  | 600 x 1200 x 25 | 21350210 | 6 | | 1) |
| | | 600 x 1500 x 25 | 21350228 | 6 | | 1) |
| | | 600 x 1800 x 25 | 21350236 | 6 | | 1) |
| | | 600 x 2400 x 25 | | 6 | | 1) |
| Flecto-corner Hjørner for Flectoline h - 200 mm | A 24 (opp)  | 1200 x 1200 x 25 | 22223267 | | | 1) |
| | A 24 (ned) | 1200 x 1200 x 25 | 22223275 | | | 1) |

● Lagervare

- 1) Kjøp av mengder under 1000m², beregnes et omstillingstillegg på kr 1.400,-
- 2) Kjøp av mengder under 1000 m², beregnes et omstillingstillegg på kr 4.400,-

Andre formater leveres på forespørsel.
Alle våre produkter leveres i fulle forpakninger.
Farge tilnærmet NCS S 500-N

Himlinger Rockfon

| Produkt | Kant | Modulmål mm | NOBBNR: | Innhold pr. pakke stk. | m ² | | |
|---|-----------------|-----------------|----------|---------------------------|----------------|---------------|---------------|
| Sonar Hvitmalt strukturert overflate  | A | 600 x 600 x 20 | | 10 | 3,60 | | ²⁾ |
| | | 600 x 1200 x 20 | | 6 | 4,32 | | ²⁾ |
| | M | 600 x 600 x 20 | | 10 | 3,60 | | ²⁾ |
| | | 600 x 1200 x 20 | | 6 | 4,32 | | ²⁾ |
| | B | 600 x 600 x 20 | 30675086 | 10 | 3,60 | | ● |
| | C | 600 x 600 x 20 | 30675086 | 10 | 3,60 | | ● |
| | | 600 x 1200 x 20 | 30675078 | 6 | 4,32 | | ²⁾ |
| Korridorformat | D | 600 x 600 x 20 | 30675102 | 10 | 3,60 | | ● |
| | | 600 x 1200 x 20 | 30675094 | 6 | 4,32 | | |
| | | 900 x 900 x 25 | | 6 | 4,86 | | ²⁾ |
| | E15 | 600 x 600 x 20 | 30675110 | 10 | 3,60 | | |
| | E24 | 600 x 600 x 20 | 30675144 | 10 | 3,60 | | ● |
| | | 600 x 1200 x 20 | 30675122 | 6 | 4,32 | | ● |
| | | 900 x 900 x 25 | 30675151 | 6 | 4,86 | | |
| 600 x 1600 x 20 | | | 6 | 5,76 | | ²⁾ | |
| 600 x 1800 x 20 | | 30675136 | 6 | 6,48 | | | |
| 600 x 2400 x 25 | | 6 | 8,64 | | ²⁾ | | |
| G | 600 x 600 x 20 | | 10 | 3,60 | | | |
| | 600 x 1200 x 20 | | 6 | 4,32 | | | |
| Sonar Bas | D | 600 x 600 x 20 | 30675066 | 10 | 3,60 | | ²⁾ |
| | E24 | 600 x 600 x 20 | | 10 | 3,60 | | ²⁾ |
| Dekor Hvitmalt strukturert overflate  | A 24 | 600 x 600 x 15 | 30675011 | 28 | 10,08 | | ● |
| | | 600 x 1200 x 15 | 30675003 | 14 | 10,08 | | ²⁾ |
| | E15 | 600 x 600 x 15 | 30674998 | 10 | 3,60 | | |
| E24 | 600 x 600 x 15 | 30675029 | 15 | 5,40 | | ● | |
| | 600 x 1200 x 15 | | 9 | 6,48 | | ● | |

● Lagervare

1) Kjøp av mengder under 1000m², beregnes et omstillingstillegg på kr 1.400,-







2) Kjøp av mengder under 1000 m², beregnes et omstillingstillegg på kr 4.400,-

Andre formater leveres på forespørsel.

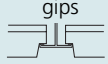
Alle våre produkter leveres i fulle forpakninger.

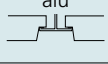
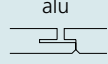
Farge tilnærmet NCS S 500-N

Himlinger Rockfon - lydisolering rom til rom

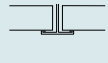
| Produkt | Kant | Bakside | Modulmål mm | NOBBNR: | Innhold pr. pall stk. | m ² | | | |
|--|--|---|------------------------|----------|--------------------------|----------------|-------|----|--|
| Silence Sonar Kombi  | E24 | gips  | 600 x 600 x 26 (20+6) | 27402205 | 40 | 14,40 | | | |
| | | | 600 x 1200 x 26 (20+6) | 25653742 | 20 | 14,40 | | | |
| | D | gips  | 600 x 600 x 26 (20+6) | | | 20 | 14,40 | | |
| Silence Sonar Alu. | Innhold pr. pall | | | | | | | | |
| | E24 | alu  | 600 x 600 x 30 | 27402213 | 12 | 4,32 | | 2) | |
| | | | 600 x 1200 x 30 | | 10 | 7,20 | | 2) | |
| D | alu  | 600 x 600 x 30 | | | 12 | 4,32 | | 2) | |
| Silence Korall Kombi  | Innhold pr. pall | | | | | | | | |
| | A | gips  | 600 x 600 x 21 (15+6) | 23381031 | 100 | 36,00 | | 1) | |
| | | | 600 x 1200 x 21 (15+6) | 27402353 | 50 | 36,00 | | 1) | |
| | | | 600 x 600 x 40 (34+6) | 27402361 | 50 | 18,00 | | 1) | |
| | | | 600 x 1200 x 40 (34+6) | 24451155 | 25 | 18,00 | | 1) | |
| Silence Korall Alu. | Innhold pr. pall | | | | | | | | |
| | A | alu  | 600 x 600 x 40 | 27594654 | 20 | 7,20 | | 1) | |
| | | | 600 x 1200 x 40 | 27594647 | 10 | 7,20 | | 1) | |
| | | | 600 x 600 x 50 | 27402320 | 16 | 5,76 | | 1) | |
| | | | 600 x 1200 x 50 | 27402346 | 18 | 5,76 | | 1) | |
| Soundstop. | Innhold pr. pall | | | | | | | | |
| | A |  | 1000 x 800 x 30 | | 126 | 100,80 | | 1) | |
| | | | 1000 x 600 x 65 | | 144 | 86,40 | | 1) | |

● Lagervare

- 1) Kjøp av mengder under 1000m², beregnes et omstillingstillegg på kr 1.400,-
2) Kjøp av mengder under 1000 m², beregnes et omstillingstillegg på kr 4.400,-

Andre formater leveres på forespørsel.
Alle våre produkter leveres i fulle forpakninger.
Farge tilnærmet NCS S 500-N

Branngodkjente himlinger (EI30) - Rockfon

| Produkt | Kant | Modulmål mm | NOBBNR: | Innhold pr. pakke stk. | m ² | |
|--------------------------|--|------------------------|----------|---------------------------|----------------|------|
| Koral Kombi brann | A 24  | 600 x 600 x 53 (40+13) | 25676008 | 4 | 1,44 | '1)' |
| Pålimt forskjøvet gips. | | | | | | |

Farge tilnærmet NCS S 500-N

Koral Kombi brann (EI30)

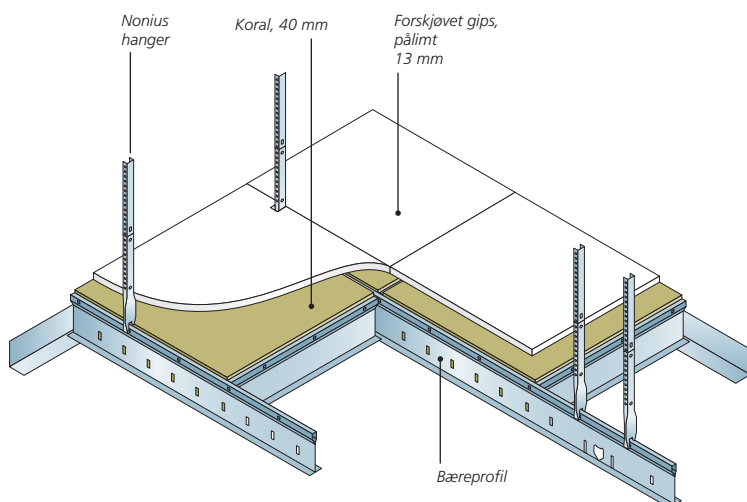

Armaturverdekning - Rockwool

| Produkt | Innv. mål i mm (h x b x l) | NOBBNR: | Tykkelse mm | |
|------------------------------|-------------------------------|----------|-------------|------|
| Armaturverdekning | 86 x 347 x 1247 | 21351051 | 30 | '1)' |
| Beskyttelse av lysarmatur | 82 x 647 x 647 | 21351069 | 30 | '1)' |











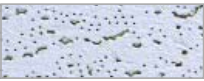



Eksakte armaturmål må oppgis ved bestilling.

- Lagervare

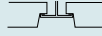



- 1) Kjøp av mengder under 1000m², beregnes et omstillingstillegg på kr 1.400,-
- 2) Kjøp av mengder under 1000 m², beregnes et omstillingstillegg på kr 4.400,-

Andre formater leveres på forespørsel.
Alle våre produkter leveres i fulle forpakninger.
Farge tilnærmet NCS S 500-N

Himlinger - OWAacoustic

| Produkt | Kant | Modulmål mm | NOBBNR: | Innhold pr. pakke stk. | m ² | | |
|---|--|--|---|---|----------------|----------|----|
| Harmony Hvitmalt grov struktur  | A 24 |  | 600 x 600 x 15 | 21718838 | 12 | 4,32 | ● |
| | | 600 x 1200 x 15 | 21718846 | 8 | 5,76 | | |
| | E 24 |  | 600 x 600 x 15 | 21718853 | 10 | 3,60 | |
| | | 600 x 1200 x 15 | 21718861 | 8 | 5,76 | | |
| | | C |  | 600 x 600 x 15 | 21718879 | 10 | |
| Futura 60 Hvitmalt grov struktur  | A 24 |  | 600 x 600 x 15 | 21718887 | 12 | 4,32 | ● |
| | | 600 x 1200 x 15 | 21718895 | 8 | 5,76 | | |
| | E 24 |  | 600 x 600 x 15 | 21718903 | 10 | 3,60 | |
| | | 600 x 1200 x 15 | 21718911 | 8 | 5,76 | | |
| | | Constellation 3 Hvitmalt glatt overflate Nåleperf.  | A 24 |  | 600 x 600 x 15 | 21718937 | |
| 600 x 1200 x 15 | 21718945 | | | 8 | 5,76 | | |
| E 24 |  | | 600 x 600 x 15 | 21718952 | 10 | 3,60 | |
| | 600 x 1200 x 15 | | 21718960 | 8 | 5,76 | | |
| | Cosmos 68/n Hvitmalt glatt overflate Mikroperf.  | | A 24 |  | 600 x 600 x 15 | 21696877 | 12 |
| 600 x 1200 x 15 | | 21696885 | | 8 | 5,76 | | |
| E 24 | |  | 600 x 600 x 15 | 21696893 | 10 | 3,60 | |
| | | 600 x 1200 x 15 | 21696901 | 8 | 5,76 | | |
| | | Cosmos 68/u Hvitmalt glatt overflate Uperforert  | A 24 |  | 600 x 600 x 15 | 21718986 | 12 |
| 600 x 1200 x 15 | 21696836 | | | 8 | 5,76 | | |
| E 24 |  | | 600 x 600 x 15 | 21696844 | 10 | 3,60 | |
| | 600 x 1200 x 15 | | 21696851 | 8 | 5,76 | | |

Himlinger - OWAacoustic - Lydisolering rom til rom

| Produkt | Kant | Modulmål mm | NOBBNR: | Innhold pr. pall stk. | m ² | | |
|--|------|---|----------------|--------------------------|----------------|------|---|
| OWA Cosmos 68/p med bakside beleg  | A 24 |  | 600 x 600 x 15 | 23381890 | 12 | 4,32 | ● |
| | | 600 x 1200 x 15 | 8 | | 5,76 | | |
| Rw 38 | | | | | | | |
| OWA Janus med Cosmos/p overflate  | A 24 |  | 600 x 600 x 33 | 23068612 | 4 | 1,44 | ● |
| | | 600 x 1200 x 33 | 23381882 | 4 | 2,88 | | |
| Rw 47 | | | | | | | |

● Lagervare

- 1) Kjøp av mengder under 1000m², beregnes et omstillingstillegg på kr 1.400,-
- 2) Kjøp av mengder under 1000 m², beregnes et omstillingstillegg på kr 4.400,-

Andre formater leveres på forespørsel.
 Alle våre produkter leveres i fulle forpakninger.
 Farge tilnærmet NCS S 500-N

Støydempingsprodukter - Rockwool

| Produkt | Modulmål mm | NOBBNR: | Innhold pr. pakke stk. | m ² | | | |
|--|-------------|------------------|---------------------------|----------------|------|---|---|
| Akustikkplate Overflate av glassfiberduk med dukbelagt bakside. Støydemping og akustisk regulering av industri - lokaler, vifterom, maskinrom osv. | Naturell* | 592 x 1193 x 30 | 11289980 | 10 | 7,20 | 42,40 | ● |
| | | 592 x 1193 x 50 | 11289998 | 6 | 4,32 | 59,00 | ● |
| | | 592 x 1193 x 75 | 11290004 | 4 | 2,88 | 72,60 | ● |
| | | 592 x 1193 x 100 | 11290012 | 3 | 2,16 | 90,10 | ● |
| | Hvit | 592 x 1193 x 30 | 10911998 | 10 | 7,20 | 61,10 | ● |
| | | 592 x 1193 x 50 | 11200038 | 6 | 4,32 | 75,20 | ● |
| | | 592 x 1193 x 75 | 11290046 | 4 | 2,88 | 88,40 | ● |
| | | 592 x 1193 x 100 | 11290020 | 3 | 2,16 | 106,20 | ● |
| | Sort | 592 x 1193 x 30 | 11290061 | 10 | 7,20 | 47,00 | ● |
| | | 592 x 1193 x 50 | 11290079 | 6 | 4,32 | 63,70 | ● |
| | | 592 x 1193 x 75 | 11290087 | 4 | 2,88 | 79,80 | ● |
| | | 592 x 1193 x 100 | 11290053 | 3 | 2,16 | 96,00 | ● |
| Støybaffel Støyabsorbent 176 m/hvit plast. Støydemping i industrilokaler, svømmehaller, idrettshaller etc | Hvit plast | 600 x 900 x 75 | 21064894 | 5 | | pris pr. stk. 76,00 | ● |
| | | 600 x 1350 x 75 | 21064902 | 5 | | 87,20 | ● |
| A-plate/remse Innsveiset i sort plast og brukes til akustisk regulering som ilegg i kassetter og paneler | Sort plast | 175 x 1200 x 15 | | | | pris pr. lm. 12,20 | |
| | | 600 x 600 x 15 | 21350897 | | | pris pr. m². 52,80 | |
| | | 600 x 600 x 25 | 21350905 | | | 55,40 | |
| | | 600 x 1200 x 25 | 21350913 | | | 34,90 | |
| | | 600 x 1200 x 50 | 21350939 | | | 54,40 | |
| Lydplate Innsveiset i sort plast | Sort plast | 600 x 600 x 50 | 21357835 | | | 72,20 | |

● Lagervare

*Fargenyanser og ujevnheter i overflaten kan forekomme

Pristillegg for kantforsegling på akustikkplater:

30 mm kr 8,40/m² / 50 mm kr 10,90/m² / 75 mm kr 16,30/m² / 100 mm kr 22,30/m²

Garasjehimling - Rockwool

| Betegnelse | Dimensjon målt i mm | NOBBNR: | Stk./ pk. | |
|--|--|--|-----------|--|
| Hovedprofil  | 20 x 60 x 20 x 2500 | | 21350764 | |
| Tverrprofil  | 20 x 60 x 20 x 1185 | 21350814 | | |
| Vinkellist  | 30 x 40 x 2500 | 21350822 | | |
| Skjøtelask for hovedprofil | | 21350830 | | |
| Helgjenget stag  | 6 x 230 6 x 260 6 x 280 6 x 310 | 21350806 25753567 27402494 27402486 | | |
| Mutter for stag  | | 21350780 | | |
| Slaganker for stag | | 21350798 | | |
| Lukeplate | 300 x 300 | 21350772 | | |
| Forkantbeslag | 40 x 210 x 2500 | 21350756 | | |
| Festebrakett for mekanisk feste av Flexi A-plate | 100 50 | 21350848 | | |

Alle våre produkter leveres i fulle forpakninger.

Miljøtakprofil - Rockwool

| Betegnelse | Dimensjon målt i mm | NOBBNR: | Stk./ pk. | Pris pr. stk. eks. mva |
|---|---------------------|----------|-----------|------------------------|
| MT Miljøtakprofil/Hvit | 3000 | 23381312 | 20 | |
| Selvborende skrue for stålplatetak | 85 | 21358916 | 500 | |
| Selvborende skrue for lettbetong | 125 | 21358908 | 500 | |
| Skive | | 21358924 | 500 | |
| Skive, hvit  | | 22223135 | 500 | |

Alle våre produkter leveres i fulle forpakninger. Alle profiler/beslag er lagervare såfremt annet ikke er angitt.

Lydabsorpsjonskurver

Rockfon Polar

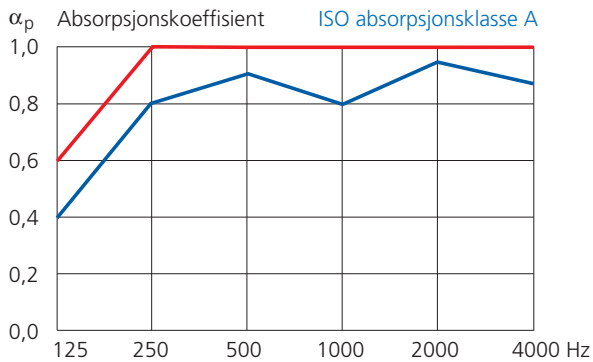

— 40 mm Polar, nedhengt 200 mm

— 15 mm Polar, nedhengt 200 mm

Rockfon Dekor

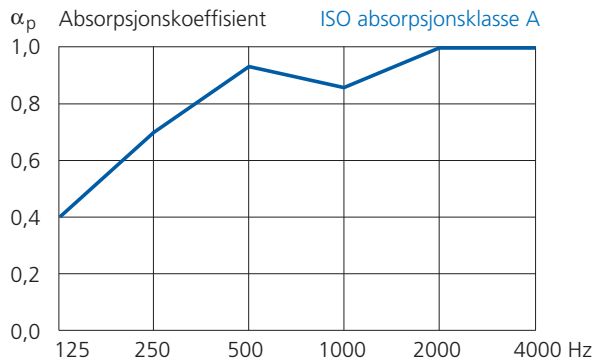

— 15 mm Dekor, nedhengt 200 mm

Rockfon Koral

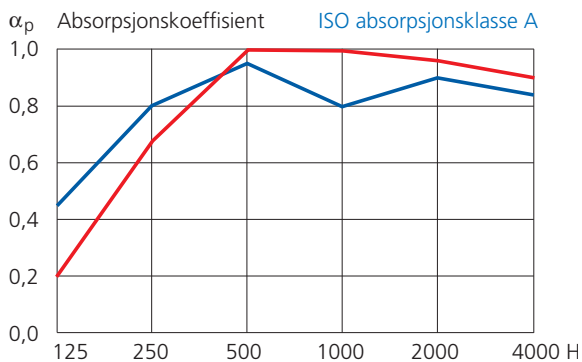

— 40 mm Koral, direkte monteret

— 15 mm Koral, nedhengt 200 mm

Rockfon Sonar

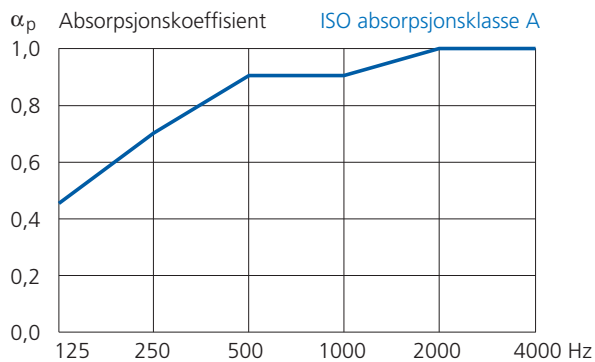

— 20 mm Sonar, nedhengt 200 mm

Rockfon Koral Tenor

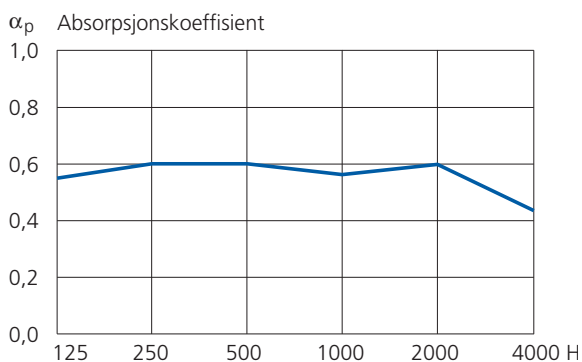

— 15 mm Koral Tenor, nedhengt 200 mm

Rockfon Sonar Bas

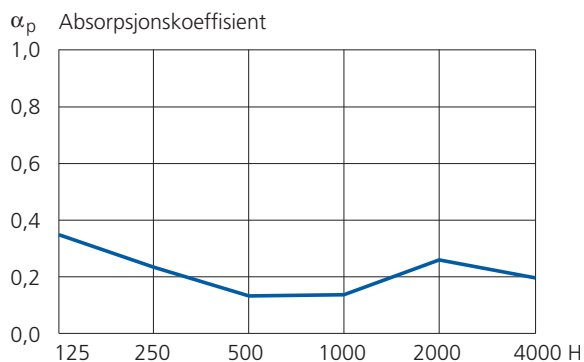

— 20 mm Sonar Bas, nedhengt 200 mm

Lydabsorpsjonskurver

Rockfon Boxer

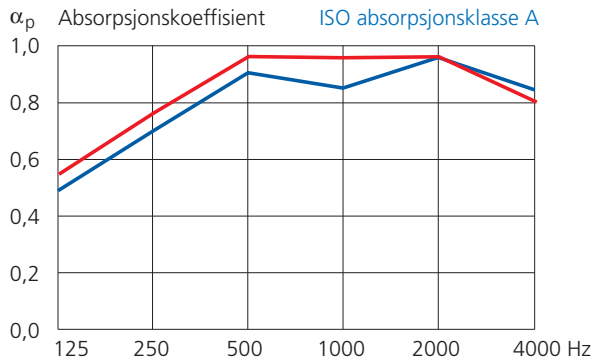

— 40 mm Boxer, nedhengt 200 mm

— 20 mm Boxer, nedhengt 200 mm

Rockfon Samson

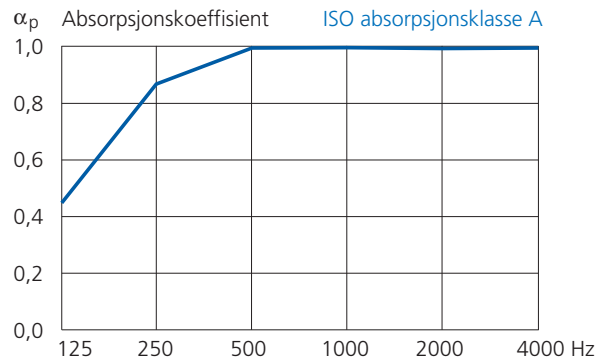

— 40 mm Samson, nedhengt 200 mm

Rockfon Cosmos

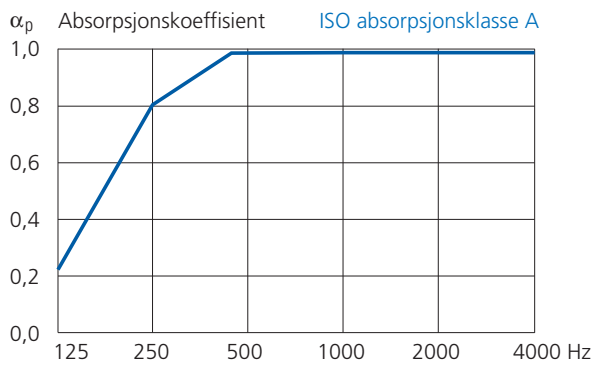

— 50 mm Cosmos, monteret direkte mot betong

Rockfon Hygieneabsorbent

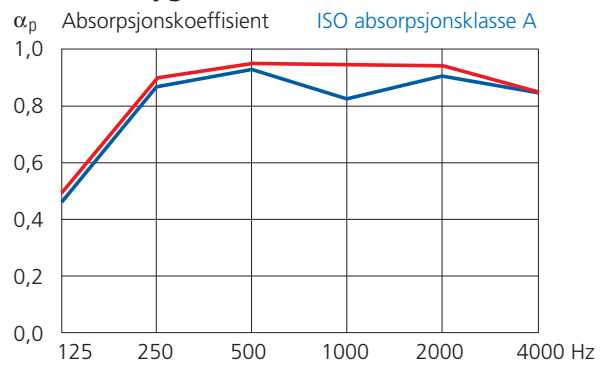

— 40 mm Hygieneabsorbent, nedhengt 200 mm

— 20 mm Hygieneabsorbent, nedhengt 200 mm

Rockwool Akustikkplate

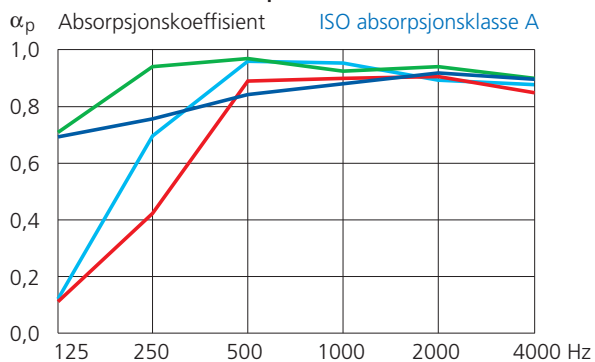

— 300 mm nedhengt, t = 30 mm

— oppsett mot fast underlag, t = 30 mm

— 300 mm nedhengt, t = 50 mm

— oppsett mot fast underlag, t = 50 mm

OWAcoustic

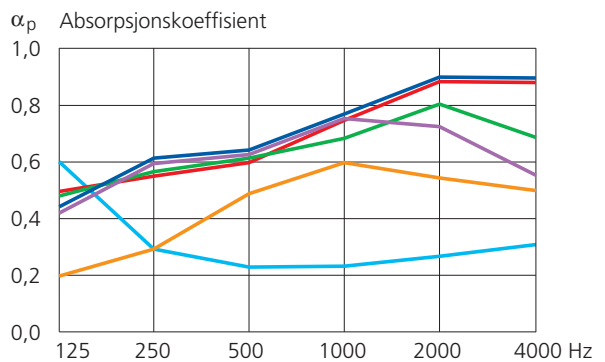

— Harmony, nedhengt 200mm

— Futura, nedhengt 200mm

— Constellation, nedhengt 200mm

— Cosmos uperf., nedhengt 200mm

— Cosmos perf., nedhengt 200mm

— Janus Cosmos perf., nedhengt 200mm

Branngodkjennelser og opphengssystemer

| | Branncellerbegrensende bygningsdel EI30 | Overflate/ materialegenskaper In1/A2-S1,d0 | Kledninger K1A | Opphengssystem | |
|---------------------|---|--|----------------|----------------|---------|
| | | | | SY24 | SY24-XL |
| Polar | | • | • | • | • |
| Koral | | • | • | • | • |
| Boxer | | • | • | • | • |
| Hygieneabsorbent | | • | • | • | • |
| Hygiene Plus | | • | • | • | • |
| Koral Kombi brann | • | • | • | • | |
| Sonar | | • | • | • | • |
| Dekor | | • | • | • | • |
| Akustikkplate | | • | • | • | • |
| Silence Sonar Kombi | | • | • | • | |
| Silence Sonar alu | | • | • | • | • |
| Silence Koral Kombi | | • | • | • | |
| Silence Koral alu | | • | • | • | • |
| Silence Polar Kombi | | • | • | • | |
| Silence Polar alu | | • | • | • | • |

In1

En overflate i klasse In1 er :

- svakt antennelig
- svakt varmegivende
- svakt røykutviklende

K1- A

En kledning i klasse K1-A er en kledning som består av ett eller flere materialer som er homogene i brannteknisk henseende og som hver for seg er :

- ubrennbart eller begrenset brennbart
- svakt antennelig
- svakt varmegivende
- svakt røykutviklende

For nærmere definisjoner og testmetoder se NS 3919, Brannteknisk klassifisering av materialer, bygningsdeler, kledninger og overflater.



En brannsikker løsning



Koral Kombi brann

Koral Kombi brann kombinerer en unik funksjon med et tiltalende utseende. Det patent-godkjente himlingsystemet gir i tillegg til brannteknisk klasse EI30 som kan demonteres, også en meget god lydabsorpsjon. I tillegg får man en ferdigbehandlet rengjøringsvennlig hvit overflate tilnærmet NCS S 0500-N med meget høy lysrefleksjon, 89%.

Disse unike produkttegenskapene gjør konstruksjonen til en kostnads-effektiv løsning som er tilpasset mange ulike anvendelsesområder. Som for eksempel å skape branncellebegrensning eller til beskyttelse av installasjoner.

Datablad og monteringsanvisning kan fåes hos oss.

Rockfon SY24 XL sparer tid og penger

System D-XL:

Skjulte profiler og demonterbare plater

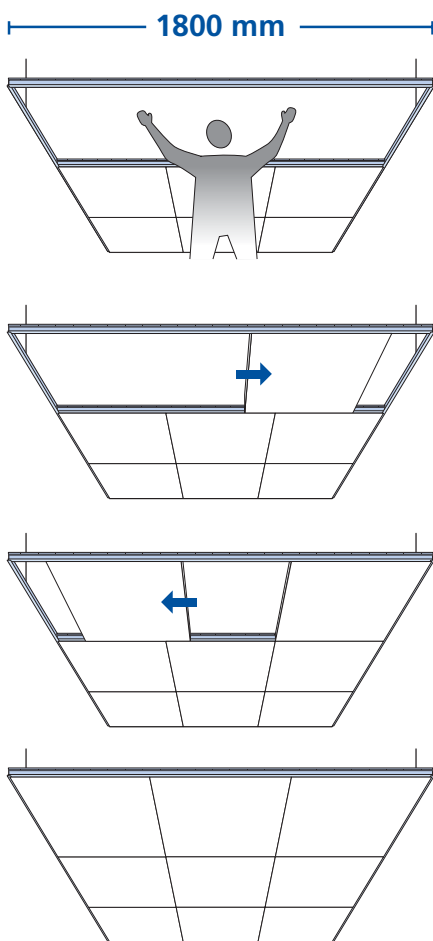

Rockfonproduktene sine unike brannegenskaper gjør det mulig å benytte system SY24XL. Dermed kan man spare opp til 15% i montasjetid på 600x600 format.

Hemmeligheten er helt enkel. Til en Rockfonhimling skal det nå kun monteres en bæreskinne for hver 1800 mm mot tidligere for hver 1200 mm. Vi øker altså spennvidden med 600 mm. Dette betyr at du sparer tid på færre bæreskinner og dermed færre oppheng samtidig som du sparer på mindre flytting av stillase og materialer. tværskinne monteres også hurtigere. På grunn av færre opphengspendler som hindre, skjer nå montasjen av plater mer hurtig og effektivt.

Rockfonproduktene sine unike brannmotstandsevne gjør det mulig å spare opp til 15% i montasjetid

Materialbesparelse:

- 33% færre opphengspendler og festepunkter

600 x 600 mm

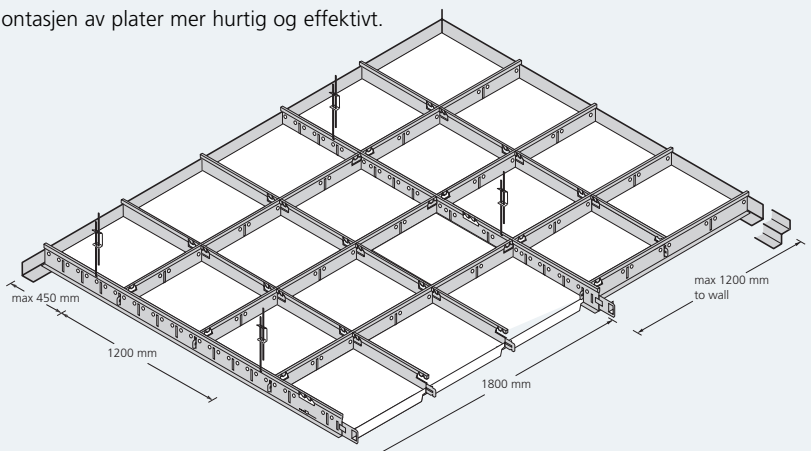

OBS! Det er mer å spare på større formater:



- opp til 20% besparelse på 600x1200 format.

Chicago Metallic System T-24, SY

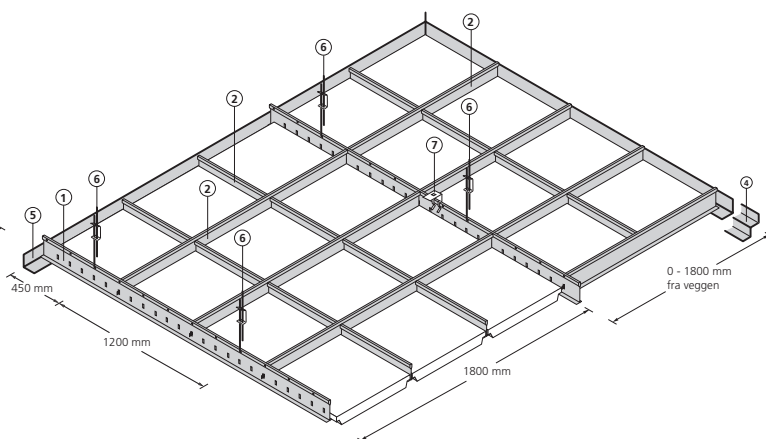
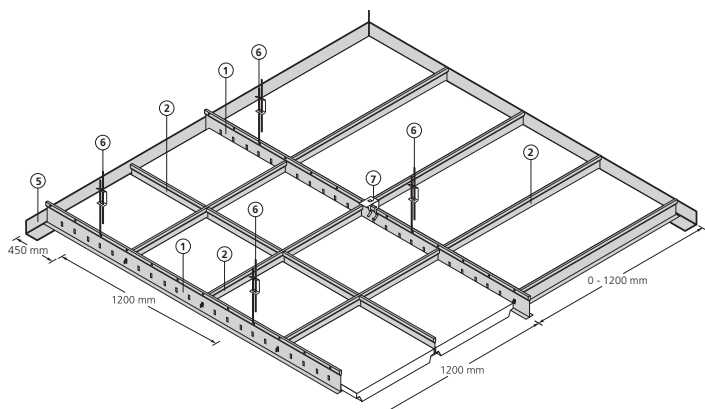
System T-24, SY - XL

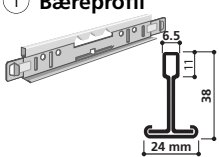
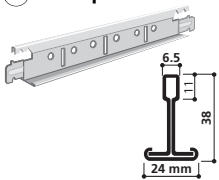
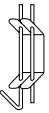

Synlig opphengssystem 850

| Produkt | Betegnelse | Lengde mm | Bredde | Antall utstansninger | NOBBNR: | Antall stk./pk | Forbruk stk./m ² |
|---|-------------|-----------|--------|----------------------|----------|----------------|-----------------------------|
| 1 Bæreprofil  | 850-DY-001 | 3600 | 24 | 24 | 21359013 | 10 | 0,23 / 0,16 |
| 2 Tverrprofil  | 856-DY-001 | 1800 | 24 | 5 | 22223150 | 25 | - / 0,94 |
| | 854-DY-001 | 1200 | 24 | 3 | 21359450 | 25 | 1,40 / - |
| | 853-30-001 | 900 | 24 | 0 | 22223143 | 50 | - / 0,69 |
| | 852-DY-001 | 600 | 24 | 1 | 21359476 | 25 | 1,40 / 1,87 |
| | 851-30-001 | 300 | 24 | 0 | 21065065 | 150 | - / - |
| 4 Skyggefelulist | 1462-001 | 3050 | | | 21697081 | 50 | |
| | 1466 DY-001 | 3050 | | | 22223259 | 18 | |
| | 1459-001 | 3050 | | | 21878747 | 35 | |
| Ved 1800 mm til vegg, SY-XL | 1469 DY-001 | 3050 | | | 22223242 | 8 | |
| 5 Kantprofil/vinkel | 1420 DY-001 | 3050 | | | 21359146 | 20 | |
| Ved 1800 mm til vegg, SY-XL | 1421-001 | 3050 | | | 23616881 | 20 | |
| 6 Opphengspendel  | | 180-300 | | | 27596691 | 50 | |
| | | 240-400 | | | 27596709 | 50 | |
| | | 340-600 | | | 27623974 | 50 | |
| | | 540-1000 | | | 27731298 | 50 | |
| | | 1040-1500 | | | 27731306 | 50 | |
| | | 1540-2000 | | | 27731314 | 50 | |
| 7 Direkte feste for bæreprfil  | 21.5 | 50 | | | 11162617 | 100 | |
| | 21.8 | 80 | | | 27402387 | 100 | |
| | 21.1 | 100 | | | 21065016 | 100 | |

Farge tilnærmet RAL 9003

Forbruk pr. stk. for system T-24, SY i sort i format 600x600mm, Forbruk pr. stk. for T-24, SY-XL i rød i format 600x600mm

Alle profiler/beslag er lagervare såfremt annet ikke er angitt.

Chicago Metallic System T-24, SY

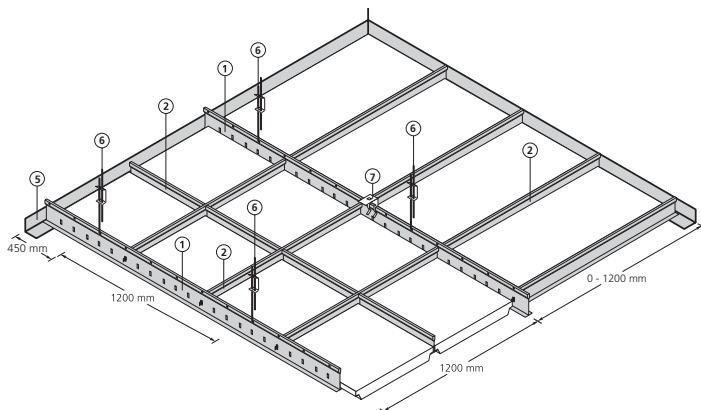

System T-24, SY - XL

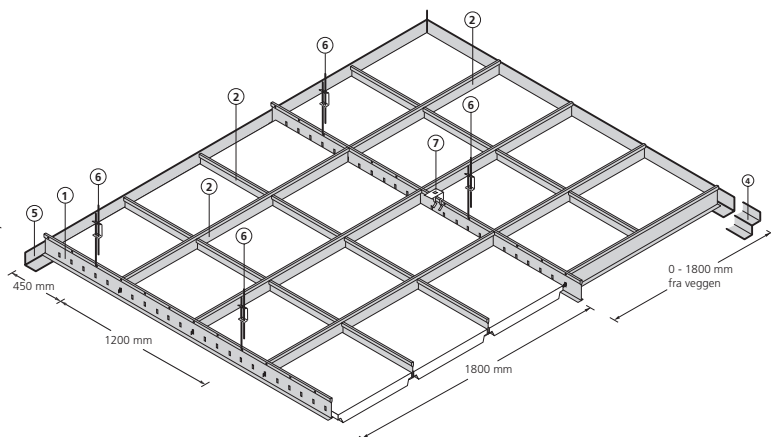

Synlig opphengssystem 1850 (click-in)

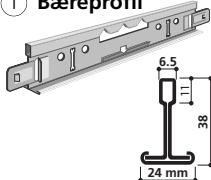
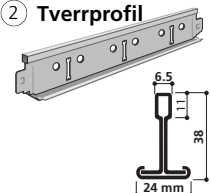
| Produkt | Betegnelse | Lengde mm | Bredde | Antall utstansninger | NOBBNR: | Antall stk./pk | Forbruk stk./m ² |
|--|-------------|-----------|--------|----------------------|----------|----------------|-----------------------------|
|  1 Bæreprofil | 1850-DY-001 | 3600 | 24 | 12 | 21718770 | 10 | 0,23 / 0,16 |
|  2 Tverrprofil | 1856-DY-001 | 1800 | 24 | 5 | 22223168 | 25 | - / 0,94 |
| | 1854-DY-001 | 1200 | 24 | 3 | 21718762 | 25 | 1,40 / - |
| | 1853-99-001 | 900 | 24 | 0 | 22223176 | 50 | - / 0,69 |
| | 1852-DY-001 | 600 | 24 | 1 | 28134591 | 25 | 1,40 / 1,87 |
| 4 Skyggefelulist | 1462-001 | 3050 | | | 21697081 | 50 | |
| | 1466 DY-001 | 3050 | | | 22223259 | 18 | |
| | 1459-001 | 3050 | | | 21878747 | 35 | |
| Ved 1800 mm til vegg, SY-XL | 1469 DY-001 | 3050 | | | 22223242 | 8 | |
| 5 Kantprofil/vinkel | 1420 DY-001 | 3050 | | | 21359146 | 20 | |
| Ved 1800 mm til vegg, SY-XL | 1421-001 | 3050 | | | 23616881 | 20 | |
| 6 Opphengspendel | | 180-300 | | | 27596691 | 50 | |
| | | 240-400 | | | 27596709 | 50 | |
| | | 340-600 | | | 27623974 | 50 | |
| | | 540-1000 | | | 27731298 | 50 | |
| | | 1040-1500 | | | 27731306 | 50 | |
| | | 1540-2000 | | | 27731314 | 50 | |
| 7 Direkte feste for bæreprofil | 21.5 | 50 | | | 11162617 | 100 | |
| | 21.8 | 80 | | | 27402387 | 100 | |
| | 21.1 | 100 | | | 21065016 | 100 | |

Farge tilnærmet RAL 9003

Alle våre produkter leveres i fulle forpakninger.

Forbruk pr. stk. for system T-24, SY i sort i format 600x600mm, Forbruk pr. stk. for T-24, SY-XL i rød i format 600x600mm

Alle profiler/beslag er lagervare såfremt annet ikke er angitt.

Chicago Metallic System D-XL

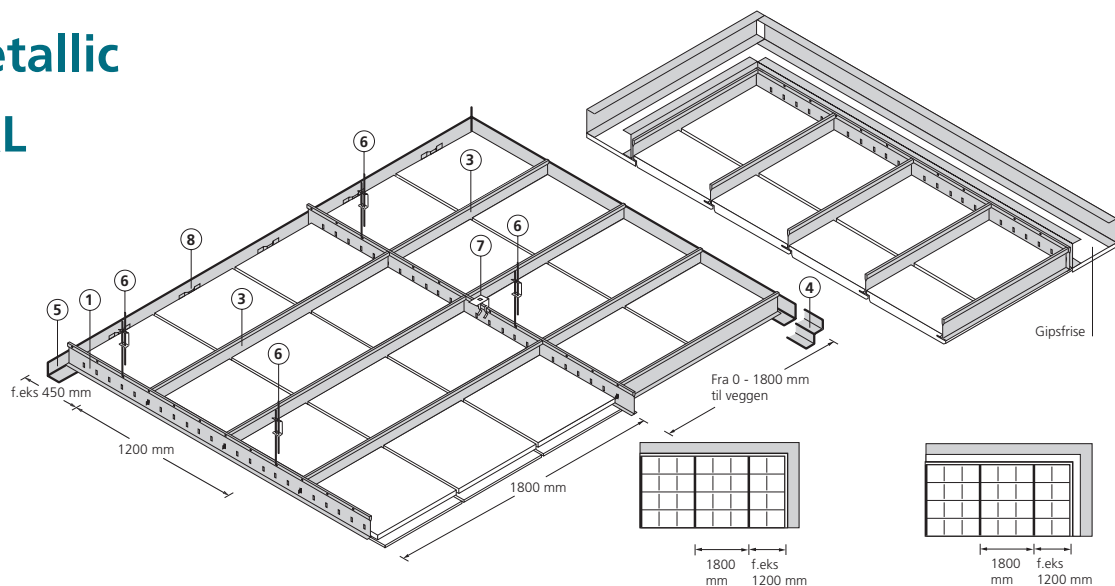

Nytt skjult demonterbart opphengssystem (D-XL)

| Produkt | Betegnelse | Lengde mm | Bredde | Antall utstansninger | NOBBNR: | Antall stk./pk | Forbruk stk./m ² |
|---|-------------|-----------|--------|----------------------|----------|----------------|-----------------------------|
| 1 Bæreprofil | 850-DY-001 | 3600 | 24 | | 23381015 | 10 | 0,16 |
| | 1850-DY-001 | 3600 | 24 | | 21718770 | 10 | 0,16 |
| 3 Tverrprofil | 856-DY-001 | 1800 | 24 | | 22223150 | 25 | 0,94 |
| | 1856-DY-001 | 1800 | 24 | | 22223168 | 25 | 0,94 |
| 4 Skyggefugelist Ved 1800 mm til vegg, SY-XL | 1462-001 | 3050 | | | 21697081 | 50 | |
| | 1466 DY-001 | 3050 | | | 22223259 | 18 | |
| | 1459-001 | 3050 | | | 21878747 | 35 | |
| | 1469 DY-001 | 3050 | | | 22223242 | 8 | |
| 5 Kantprofil/vinkellist Ved 1800 mm til vegg, SY-XL | 1420 DY-001 | 3050 | | | 21359146 | 20 | |
| | 1421-001 | 3050 | | | 23616881 | 20 | |
| 6 Opphengspendel | | 180-300 | | | 27596691 | 50 | |
| | | 240-400 | | | 27596709 | 50 | |
| | | 340-600 | | | 27623974 | 50 | |
| | | 540-1000 | | | 27731298 | 50 | |
| | | 1040-1500 | | | 27731306 | 50 | |
| | 1540-2000 | | | 27731314 | 50 | | |
| 7 Direkte feste for bæreprofil | 21.5 | 50 | | | 11162617 | 100 | |
| | 21.8 | 80 | | | 27402387 | 100 | |
| | 21.1 | 100 | | | 21065016 | 100 | |
| 8 Stålfjær mot vegg | 88 | | | | 21358809 | 500 | |

Alle profiler/beslag er lagervare såfremt annet ikke er angitt.

Farge tilnærmet RAL 9003 - Alle våre produkter leveres i fulle forpakninger.

Chicago Metallic System T-15, SY

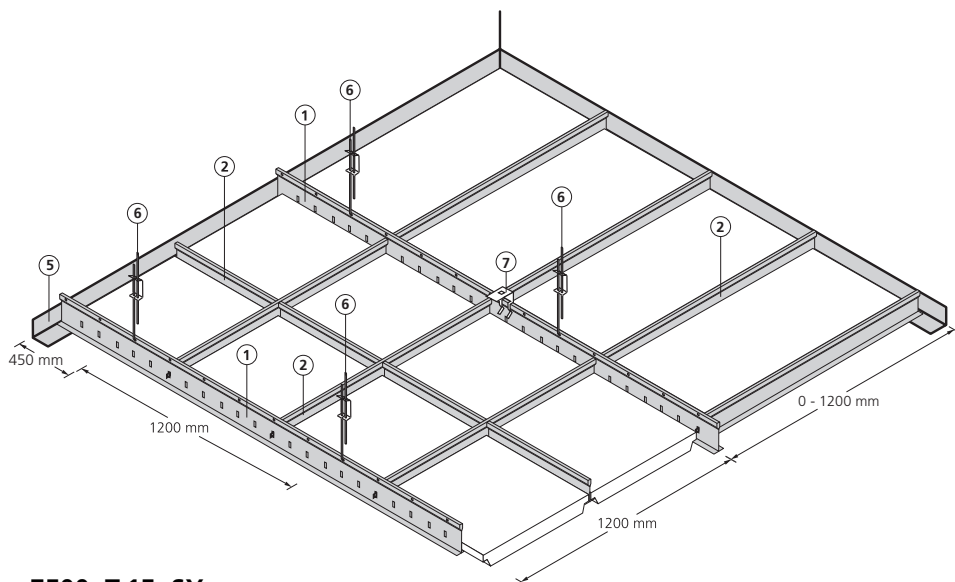

Synlig demonterbart opphengssystem 7500, T-15, SY

| Produkt | Betegnelse | Lengde mm | Bredde | Antall utstansninger | NOBBNR: | Antall stk./pk | Forbruk stk./m ² |
|---|--|---|--------|----------------------|--|----------------------------------|-----------------------------|
| ① Bæreprofil | 7500-30-001 | 3000 | 15 | | 21065057 | 30 | 0,28 |
| ② Tverrprofil | 7514-30-001 7512-30-001 | 1200 600 | 15 | | 21065040 21065032 | 50 75 | 1,40 1,40 |
| ④ Skyggefugelist Ved 1800 mm til vegg, SY-XL | 1462-001 1466 DY-001 1459-001 1469 DY-001 | 3050 3050 3050 3050 | | | 21697081 22223259 21878747 22223242 | 50 18 35 8 | |
| ⑤ Kantprofil/vinkel Ved 1800 mm til vegg, SY-XL | 1420 DY-001 1421-001 | 3050 3050 | | | 21359146 23616881 | 20 20 | |
| ⑥ Opphengspendel | | 180-300 240-400 340-600 540-1000 1040-1500 1540-2000 | | | 27596691 27596709 27623974 27731298 27731306 27731314 | 50 50 50 50 50 50 | |
| ⑦ Direkte feste for bæreprofil | 21.5 21.8 21.1 | 50 80 100 | | | 11162617 27402387 21065016 | 100 100 100 | |

Farge tilnærmet RAL 9003

Alle våre produkter leveres i fulle forpakninger.

Alle profiler/beslag er lagervare såfremt annet ikke er angitt.

Chicago Metallic

System opphengt med klips

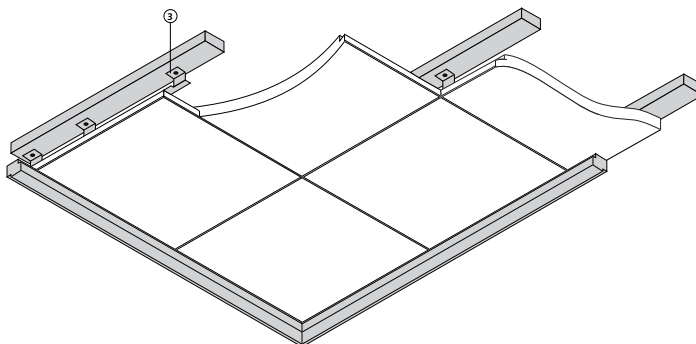
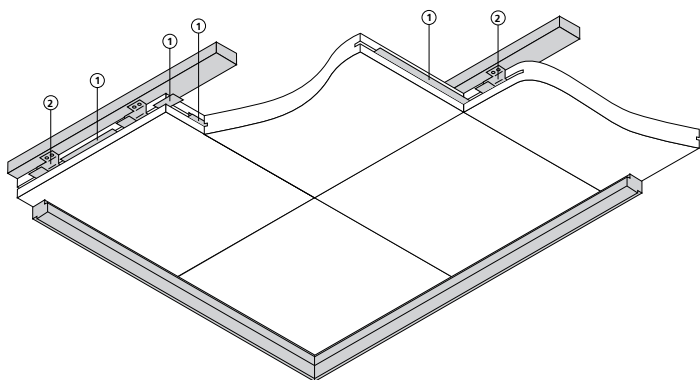

Skjult ikke demonterbart m/klips

G-kant direkte montert uten lameller m/ klips

| Produkt | Betegnelse | Lengde mm | Bredde | Antall utstansninger | NOBBNR: | Antall stk./pk | Forbruk stk./m ² |
|----------------------|---------------|-----------|--------|----------------------|----------|----------------|-----------------------------|
| ① Lamell/Splines | | 150 | | | 22223127 | 200 | 4,20* |
| ② C-kant klips Sonar | | 60 | | | 27402460 | 200 | 4,20* |
| ② C-kant klips | Festeklips 57 | 570 | | | 25753559 | 100 | 2,80* |
| ③ G-kant klips | | 90 | | | 25790437 | 100 | 5,60* |

* Forbruk beregnet ut i fra 600x1200 format

Alle våre produkter leveres i fulle forpakninger.

Buede T-profiler for Flectoline





| Produkt | Betegnelse | NOBBNR: | Antall stk./pk |
|---|-------------|----------|----------------|
| Buede T-profiler | S-LINE | | |
| | 1754-10-001 | 600-200 | 21718788 |
| | 1754-10-001 | 1200-310 | 21718796 |
| Klips for feste av Flectoline til profil | Klips 820 | 21358874 | 500 |

¹⁾ Leveringstid på forespørsel

Alle våre produkter leveres i fulle forpakninger.

Alle profiler/beslag er lagervare såfremt annet ikke er angitt.

Opphengssystem diverse

| Produkt | Betegnelse | Lengde mm | NOBBNR: | Antall stk./pk |
|--|------------|-----------|----------|----------------|
| Quick-Fit hanger  | ZQXW010C4N | 100 | 21359500 | 200 |
| | ZQXW020C4N | 200 | 27402395 | 200 |
| Nonius hanger upper part (E130)  | 10207 | 740 | 27402502 | 100 |
| Nonius hanger lower part (E130)  | 10230 | 800 - 910 | 25528910 | 100 |
| Intersection clip for Nonius hanger  | 10228 | | | 200 |

Alle våre produkter leveres i fulle forpakninger.

System opplimt

Skjult ikke demonterbart med lim

| Produkt | Betegnelse | Lengde mm | Bredde | Antall utstansninger | NOBBNR: | Antall stk./pk | Forbruk stk./m ² |
|-------------|------------|----------------|--------|----------------------|----------|----------------|-----------------------------|
| Akustikklim | | Spann à 15,0 l | | | 11371036 | | |
| | | Spann à 10,0 l | | | 23068646 | | |

Alle våre produkter leveres i fulle forpakninger.

Opphengssystem 9850 T24

For bruk i fuktige miljøer



| Produkt | Betegnelse | Lengde mm | Bredde | Antall stk./pk | Forbruk stk./m ² |
|-------------------|-------------|-----------|--------|----------------|-----------------------------|
| Bæreprofil | 9850-30-001 | 3600 | 24 | 25 | 1) |
| Tverrprofil | 9852-30-001 | 600 | 24 | 75 | 1) |
| Tverrprofil | 9854-30-001 | 1200 | 24 | 50 | 1) |
| Vinkellist | 9410-001 | 3050 | 24x24 | 35 | 1) |
| Spesial oppheng | 9411 | | | 100 | 1) |
| Gjengestag M6 | 9412 | 1000 | | 100 | 1) |
| Avstandshylse | 9413 | | | 100 | 1) |
| Mutter M6 | 9414 | | | 100 | 1) |
| Beskyttelseshylse | 9416 | | | 100 | 1) |

1) Leveringstid på forespørsel

Alle våre produkter leveres i fulle forpakninger.

Alle profiler/beslag er lagervare såfremt annet ikke er angitt.

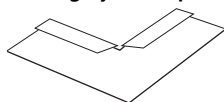
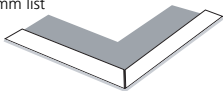
Kantavslutninger

| Produkt | Betegnelsen | Lengde mm | NOBBNR: | Antall stk./pk |
|---|------------------------------|-----------------------|----------|----------------|
| Kantprofil/vinkellist Ved 1800 mm til vegg, SY-XL | 1420 DY-001 | 3050 | 21359146 | 20 |
| | 1421-001 | 3050 | 23616881 | 20 |
| Vinkellist bøybar hvit | 24 mm x 24 mm L = 2500 mm | | 27402411 | 10 |
| Vinkellist bøybar sort | 24 mm x 24 mm L = 2500 mm | | 25753583 | 10 |
| Skyggefugelist Ved 1800 mm til vegg, SY-XL | 1462-001 | 3050 | 21697081 | 50 |
| | 1466 DY-001 | 3050 | 22223259 | 18 |
| | 1459-001 | 3050 | 21878747 | 35 |
| | 1469 DY-001 | 3050 | 22223242 | 8 |
| Innvendig hjørneklips  | 1348-001 | | 21359351 | 75 |
| Utvendig hjørneklips til 19 mm list  | 1334-001 | 24mm (1420/1421) | 21359369 | 75 |
| | 1332-001 | 24mm (Skyggefugelist) | 25753591 | 75 |
| U-profil H = 16 mm (for 12 mm plater) H = 19 mm (for 15 mm plater)  | 1446-001 | 4000 | 21359229 | 32 |
| | 1447-001 | 4000 | 21359427 | 32 |
| F-list A = 19 mm A = 16 mm A = 13 mm | 1452-001 | 3050 | 21064993 | 16 |
| | 1453-001 | 3050 | 21064985 | 16 |
| | 1454-001 | 3050 | 21064977 | 16 |

Farge tilnærmet RAL 9003

Alle våre produkter leveres i fulle forpakninger.
Alle profiler/beslag er lagervare såfremt annet ikke er angitt.

Kantprofil/vinkellist 1420



Kantprofil 1421 for SY-XL

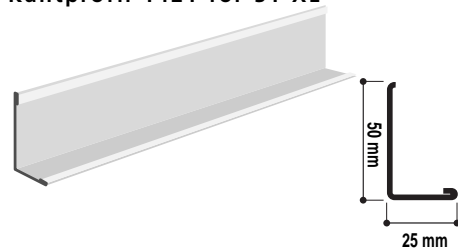

Vinkellist bøybar sort / hvit

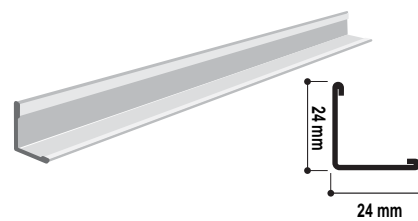

Skyggefugelist

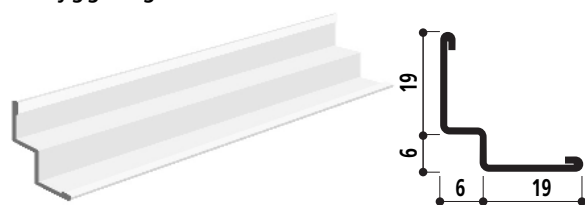

1462

1466

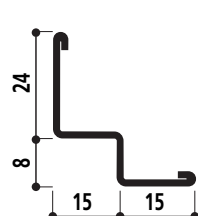



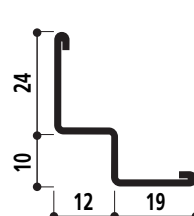

1459

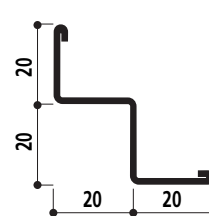

1469



Flåteavslutninger

| Produkt | Betegnelsen | Lengde mm | NOBBNR: | Antall stk./pk |
|--|-------------|-----------|----------|----------------|
| Kantavslutning H = 40 mm  | 1449-001 | 3050 | 21065008 | 32 |
| U-profil H = 40 mm  | 1423-001 | 3050 | 21359203 | 32 |
| US-31 H = 52 mm  | US-31 | 3000 | 21706171 | |
| Flåteklips, C kant  | SMF | 55 | 25790452 | 100 |
| Flåte U-profil, C kant  | U19 | 3000 | 25790445 | 50 |

Farge tilnærmet RAL 9003

Alle våre produkter leveres i fulle forpakninger.
Alle profiler/beslag er lagervare såfremt annet ikke er angitt.

Opphengsystem - Hatteprofiler

| Produkt | Betegnelsen | Lengde mm |
|---|-------------|---------------------|
| Hatteprofil  | H: 40mm | 2445 1200 548 |

Kantavslutning 1449 H = 40 mm

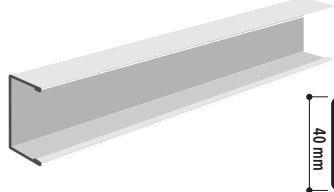

U-profil

**US-31 H = 52 mm /
1423-001 H = 40 mm**

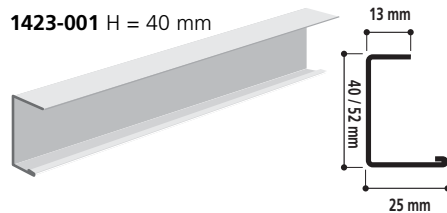

Flåte U-profil









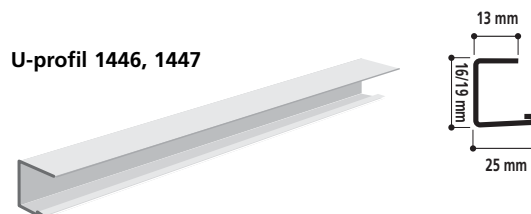

F-list

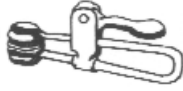

U-profil 1446, 1447







Tilbehør, klips m. m.

| Produkt | Tykkelse | NOBBNR: | Antall stk./pk |
|---|----------|--------------------|----------------|
| Tredje hånden  | | 23068653 | |
| Armaturklips FTX-58 16 mm | | 21358726 | 100 |
| Klips 819  | | 23616584 | 500 |
| Klips 935  | | 25770181 | 100 |
| Avstandsholder 99826-30-00 | | 24026502 | 50 |
| Klips til flyttbar vegg | | 25753542 | 100 |
| Dekorasjonsklips | | 27402403 | 100 |
| Hvite hansker 1 bunt = 12 par  | | 27537570 | 12 |
| Låseklips for hygieneabsorbent | | pris pr. pk | |
|  | 20 | 21358932 | 100+10 |
|  | 40 | 21358734 | 100+10 |
| Cosmos-klips | | | |
|  | 40 | 21350954 | 300 |
|  | 50 | 21350962 | 300 |

Alle våre produkter leveres i fulle forpakninger.

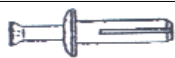
Festemidler i betong

| Produkt | Betegnelse | Lengde mm | NOBBNR: | Antall stk./pk. |
|------------------------------------|------------|-----------|---|-----------------|
| Spike med hull for pendel | DH5 | 4,8 x 32 |  | 25676016 100 |
| Spike med innv. gjenger, M6 | DI/M6 | 4,8 x 32 |  | 21718515 100 |
| Nailin for vegglist | RN02 | 5 x 20 |  | 25753534 500 |
| Spikerplugg for vegglist | MNA5 | 5 x 30 |  | 21718523 100 |
| Sevenhook | | | | 25770199 100 |

Alle våre produkter leveres i fulle forpakninger.

Alle profiler/beslag er lagervare såfremt annet ikke er angitt.

Bør kun benyttes for overslagsberegning – spill ikke inkludert

Synlig demonterbart opphengssystem (850), T-24, SY

| Type | Lengde mm | | Forbruk stk./m ² | Kostnad kr./m ² for ulike formater | | |
|------------------------|-----------|--|-----------------------------|---|------------|------------|
| | | | | 600x600 | 600x1200 | 1200x1200 |
| 850-DY-001 Bæreprofil | 3600 | | 0,23 | 12,00 | 12,00 | 12,00 |
| 854-DY-001 Tverrprofil | 1200 | | 1,40 0,70 | 24,60 - | 24,60 - | - 12,30 |
| 852-DY-001 Tverrprofil | 600 | | 1,40 | 12,90 | - | - |
| Opphengspendel | 180-300 | | 0,70 | 3,90 | 3,90 | 3,90 |
| | | | SUM kr./m ² | 53,40 | 40,50 | 27,70 |

Tillegg: 1420-001 Kantprofil I = 3050 mm **kr 9,40/lm** i h.h.t. oppmåling.

Synlig demonterbart opphengssystem (1850), T-24, SY

| Type | Lengde mm | | Forbruk stk./m ² | Kostnad kr./m ² for ulike formater | | |
|-------------------------|-----------|--|-----------------------------|---|------------|------------|
| | | | | 600x600 | 600x1200 | 1200x1200 |
| 1850-DY-001 Bæreprofil | 3600 | | 0,23 | 12,00 | 12,00 | 12,00 |
| 1854-DY-001 Tverrprofil | 1200 | | 1,40 0,70 | 24,60 - | 24,60 - | - 12,30 |
| 1852-DY-001 Tverrprofil | 600 | | 1,40 | 12,90 | - | - |
| Opphengspendel | 180-300 | | 0,70 | 3,90 | 3,90 | 3,90 |
| | | | SUM kr./m ² | 53,40 | 40,50 | 27,70 |

Tillegg: 1420-001 Kantprofil I = 3050 mm **kr 9,40/lm** i h.h.t. oppmåling.

Synlig demonterbart opphengssystem (850), T-24, SY-XL

| Type | Lengde mm | | Forbruk stk./m ² | Kostnad kr./m ² for ulike formater | | |
|------------------------|-----------|--|-----------------------------|---|----------|---------|
| | | | | 600x600 | 600x1200 | 900x900 |
| 850-DY-001 Bæreprofil | 3600 | | 0,16 | 8,40 | 8,40 | 8,40 |
| 856-DY-001 Tverrprofil | 1800 | | 0,94 0,69 0,47 | 24,90 | | 18,30 |
| 854-DY-001 Tverrprofil | 1200 | | 0,93 | | 13,40 | |
| 853-30-001 Tverrprofil | 900 | | 0,62 | | | 8,20 |
| 852-DY-001 Tverrprofil | 600 | | 1,87 | 17,20 | | |
| Opphengspendel | 180-300 | | 0,47 | 2,60 | 2,60 | 2,60 |
| | | | SUM kr./m ² | 53,10 | 36,80 | 37,50 |

Tillegg: 1420-001 Kantprofil I = 3050 mm **kr 9,40/lm** i h.h.t. oppmåling.

Synlig demonterbart opphengssystem (1850), T-24, SY-XL

| Type | Lengde mm | | Forbruk stk./m ² | Kostnad kr./m ² for ulike formater | | |
|-------------------------|-----------|--|-----------------------------|---|----------|---------|
| | | | | 600x600 | 600x1200 | 900x900 |
| 1850-DY-001 Bæreprofil | 3600 | | 0,16 | 8,40 | 8,40 | 8,40 |
| 1856-DY-001 Tverrprofil | 1800 | | 0,94 0,69 0,47 | 24,90 | | 18,30 |
| 1854-DY-001 Tverrprofil | 1200 | | 0,93 | | 13,40 | |
| 1853-99-001 Tverrprofil | 900 | | 0,62 | | | 8,20 |
| 1852-DY-001 Tverrprofil | 600 | | 1,87 | 17,20 | | |
| Opphengspendel | 180-300 | | 0,47 | 2,60 | 2,60 | 2,60 |
| | | | SUM kr./m ² | 53,10 | 36,80 | 37,50 |

Tillegg: 1420-001 Kantprofil I = 3050 mm **kr 9,40/lm** i h.h.t. oppmåling.

Materialuttak

Skjult demonterbart opphengssystem TYPE D-XL

| Type | Lengde mm | Forbruk stk./m ² | Kostnad kr./m ² , for ulike formater | |
|------------------------------------|-----------|-----------------------------|---|--|
| | | | 600x600 | |
| 850-DY-001/1850-DY-001 Bæreprofil | 3600 | 0,16 | 8,40 | |
| 856-DY-001/1856-DY-001 Tverrprofil | 1800 | 0,94 | 24,90 | |
| Opphengspendel | 180-300 | 0,47 | 2,60 | |
| | | SUM kr./m ² | 35,90 | |

Tillegg: 1420-001 Kantprofil I = 3050 mm **kr 9,40/lm** i h.h.t. oppmåling, alt. 1459-001 Skyggefugelist l=3050 kr. **14,50/lm** i h.h.t. oppmåling
88 Stålfjær **kr. 3,30/stk.** Forbruk 2 stk. pr. m. kantprofil/skyggefugelist.

Synlig demonterbart opphengssystem (7500), T-15, SY

| Type | Lengde mm | Forbruk stk./m ² | Kostnad kr./m ² for ulike formater | | |
|-------------------------|-----------|-----------------------------|---|------------|------------|
| | | | 600x600 | 600x1200 | 1200x1200 |
| 7500-30-001 Bæreprofil | 3000 | 0,28 | 12,10 | 12,10 | 12,10 |
| 7514-30-001 Tverrprofil | 1200 | 1,4 0,7 | 24,60 - | 24,60 - | - 12,30 |
| 7512-30-001 Tverrprofil | 600 | 1,4 | 12,90 | - | - |
| Opphengspendel | 180-300 | 0,7 0,46 | 3,90 - | 3,90 - | 3,90 - |
| | | SUM kr./m ² | 53,50 | 40,60 | 28,30 |

Tillegg: 1420-001 Kantprofil I = 3050 mm **kr 9,40/lm** i h.h.t. oppmåling.

Skjult ikke demonterbar med festeklips

| Type | Lengde mm | Forbruk stk./m ² | Kostnad kr./m ² , for ulike formater | | | |
|--------------------|-----------|-----------------------------|---|-----------|------------|------------|
| | | | 600x600 | | 600x1200 | |
| C-kant klips Sonar | 60 | 5,6 4,2 | 15,10 - | - - | - 11,30 | - - |
| C-kant klips 57 | 570 | 2,8 | - | 26,60 | - | 26,60 |
| Lamell/Splines | - | 5,6/3,3 4,2/4,9 | 15,10 - | 8,90 - | - 11,30 | - 13,20 |
| | | SUM kr./m ² | 30,20 | 35,50 | 22,60 | 39,80 |

Tillegg: 1420-001 Kantprofil I = 3050 mm **kr 9,40/lm** i h.h.t. oppmåling.

Skjult ikke demonterbar oppklebing med akustikklim

| Type | Pris kr./liter | Pris kr./stk. | Forbruk liter/m ² | Forbruk stk./m ² | Kostnad kr./m ² , for ulike formater | | |
|--|----------------|---------------|------------------------------|-----------------------------|---|----------------|----------------|
| | | | | | 300x600 | 600x600 | 600x1200 |
| Akustikklim spann à 15,0 l spann à 10,0 l | 69,20 72,10 | | 0,7 0,7 | - - | 48,40 50,50 | 48,40 50,50 | 48,40 50,50 |

Synlig opphengssystem for hygieneabsorbent

| Type | Lengde mm | Forbruk stk./m ² | Kostnad kr./m ² , for ulike formater | |
|--------------------------------|-----------|-----------------------------|---|------------|
| | | | 600x600 | 600x1200 |
| 850-DY-001 Bæreprofil | 3600 | 0,23 | 12,00 | 12,00 |
| 854-DY-001 Tverrprofil | 1200 | 1,40 | 24,60 | 24,60 |
| 852-DY-001 Tverrprofil | 600 | 1,40 | 12,90 | - |
| Låseklips for hygieneabsorbent | - | 11,00 7,00 | 71,50 - | - 45,50 |
| Opphengspendel | 180-300 | 0,70 | 3,90 | 3,90 |
| | | SUM kr./m ² | 124,90 | 86,00 |

Tillegg: 1449-001 Kantavslutning I = 3050 mm **kr 19,50/lm** i h.h.t. oppmåling.

Materialuttak

Miljøtak opphengssystem for direkte montasje av plate mot stålplatetak/lettbetongtak

| Type | Lengde mm | | Forbruk stk./m ² | Kostnad kr./m ² , for ulike formater | | | |
|-----------------------------|-----------|--|-----------------------------|---|-------|-----------|-------|
| | | | | 600x1200 | | 1200x1200 | |
| Miljøtakprofil | 3000 | | 0,3 | 15,00 | 15,00 | 15,00 | 15,00 |
| Skrue for stålplatetak | 85 | | 2,5 | 9,50 | – | 9,50 | – |
| Skrue for lettbetongtak | 125 | | 2,5 | – | 10,30 | – | 10,30 |
| Skive for midtfeste i plate | | | 1,42 0,70 | 1,90 | 1,90 | 0,90 | 0,90 |
| | | | SUM kr./m ² | 26,40 | 27,20 | 25,40 | 26,20 |

Selvborende skruer for montasje av 50 mm plate mot stålplatetak/lettbetongtak

| Type | Lengde mm | | Forbruk stk./m ² | Kostnad kr./m ² , for ulike formater | | | |
|-------------------------|-----------|--|-----------------------------|---|-------|-----------|-------|
| | | | | 600x1200 | | 1200x1200 | |
| Skrue for stålplatetak | 85 | | 7,0 | 26,60 | – | – | – |
| | – | | 4,2 | – | – | 16,00 | – |
| Skrue for lettbetongtak | 125 | | 7,0 | – | 28,70 | – | – |
| | – | | 4,2 | – | – | – | 17,20 |
| Skive | | | 7,0 | 9,1 | 9,1 | – | – |
| | | | 4,2 | – | – | 5,50 | 5,50 |
| | | | SUM kr./m ² | 35,70 | 37,80 | 21,50 | 22,70 |

Garasjehimling Rockwool

| Type | Lengde mm | | Forbruk stk./m ² | Kostnad kr./m ² , for ulike formater | |
|------------------------|-----------|--|-----------------------------|---|--|
| | | | | 600x1200 | |
| Hovedprofil | 2500 | | 0,33 | 15,30 | |
| Tverrrprofil | 1185 | | 1,43 | 41,50 | |
| Stag helgjenget | 230 | | 0,67 | 5,70 | |
| Skjøtelask hovedprofil | | | 0,37 | 2,40 | |
| Slaganker | | | 0,67 | 5,00 | |
| Mutter | | | 0,67 | 1,10 | |
| | | | SUM kr./m ² | 71,00 | |

Tillegg: Vinkellist I = 2500 **kr 13,80/lm** i h.h.t. oppmåling.

Festebrakett for mekanisk feste av Flexi A-plate 2 stk./plate **kr 6,80 pr. stk.** Brukes ved oppgradering av betongdekke fra A-60 til A-120.

Rengjøring og etterbehandling av Rockfon produkter

Rengjøring

Ved rengjøring av Rockfon produktene er det en rekke generelle regler som skal overholdes. Det finnes også spesielle forholdsregler for de forskjellige produkttyper.

Generelt

Våt rengjøring

- ◆ Anvend et alkalisk rengjøringsmiddel, f.eks. alminnelig oppvaskmiddel oppløst i vann. Bruk aldri midler som inneholder sprit, oppløsningsmidler, klor eller salmiakk
- ◆ Doser ca. 1 cm³ (0,01 dl) rengjøringsmiddel pr. liter vann
- ◆ Vask himlingen forsiktig med en fuktig klut oppvridd i oppløsningen
- ◆ Malingen kan smitte svakt av. Dette har ingen betydning for malingens holdbarhet. Når overflaten er tørr, skjer det ikke ytterligere avsmittning

Rengjøring av hele himlingen

Begynn der hvor himlingen er mest skitten og fortsett med samme intensitet over hele himlingen. Det sikrer et ensartet resultat.

Punktvis rengjøring

- ◆ Rengjør forsiktig med fuktig klut og rengjøringsmiddel. For kraftig rengjøring kan medføre blanke områder

Tørr rengjøring

- ◆ Bruk en bløt børste med samme hardhet som en alminnelig klesbørste
- ◆ I noen tilfeller kan støvsuging anvendes eller være nødvendig. Innstill alltid støvsugeren på laveste sugeevne

Rockfon Sonar, Dekor og Koral

- ◆ Rengjøres etter den generelle beskrivelse

Rockfon Polar, Boxer og Bafler

- ◆ Rengjøres med myk børste eller ved forsiktig støvsuging
- ◆ Punktvis tilsmussing som ikke har trengt for langt inn i platene, kan fjernes ved varsom våt rengjøring som i den generelle beskrivelse

Etterbehandling

Rockfon himlinger kan etterbehandles. Bruk alltid riktig maling og riktig mengde for å beholde himlingens akustiske- og brannmessige egenskaper.

- ◆ **Rockfon Dekor, Sonar og Koral** skal etterbehandles med Rockfon etterbehandlingssmaling, som er en vannoppløselig, PVA (Polyvinylacetat) basert spesialmaling med sikkerhetskode 00-1. Rockfon **Polar, Boxer** kan også etterbehandles med vanlig latexmaling
- ◆ Malingen er normalt gjennomtørr på et døgn ved 20°C og 50% RF
- ◆ Malingen kan tones med maksimum 5% toner, som gir pastell-farger
- ◆ Rengjør verktøyet i vann

Overflaten

- ◆ Overflaten skal være ren og tørr uten løstsittende maling. Sterkt misfargede plater bør skiftes ut før maling

Påføring

- ◆ Malingen påføres med Airless-sprøyte. Bruk en kraftig modell med god pumpekapasitet
- ◆ Påfør malingen til den dekker jevnt. Det er viktig at malingsmengden som er angitt nedenfor blir overholdt. Overdosering vil forringe himlingens akustiske egenskaper

Malingsforbruk

| | 1/m ² | g våt/m ² |
|---------------------|------------------|----------------------|
| Dekor, Sonar, Koral | 0.10 | 150 |
| Polar | 0.15 | 200 |
| Boxer | 0.2 | 250 |
| Bafler | 0.15 | 200 |

Et strøk overmaling på Sonar og Dekor nedsetter kun lydabsorpsjonen med ca. 10%. For Polar, Boxer og Koral reduseres ikke lydabsorpsjonen merkbart ved første overmaling. Målinger viser at de ved opptil 3 overmalinger kun mister ca. 30% av lydabsorpsjonen.

Salgs- og leveringsbetingelser for A/S Rockwool

GYLDIG FRA 1. APRIL 2007

1. Virkeområde

Salgs- og leveringsbetingelsene gjelder for alt salg fra A/S Rockwool om ikke annet er skriftlig avtalt eller fremgår av ordrebekreftelse.

2. Ordre

Ordre kan inngås skriftlig eller muntlig uten begrensning vedrørende kommunikasjonsmiddel. Etter at ordre er inngått sender Rockwool ut ordrebekreftelse. Kunder som ønsker det kan få ordrebekreftelsen elektronisk. Kunden må uten ugrunnet opphold kontrollere ordrebekreftelsen og varsle Rockwool om innsigelser mot ordrebekreftelsens beskrivelse av ordren. Ordrebekreftelsen skal anses som bevis for ordrens innhold dersom innsigelser ikke er mottatt før varene leveres fra fabrikk.

3. Kansellering av ordre ved produksjonsproblemer

Dersom Rockwool skulle få alvorlige produksjonsproblemer ved en av sine fabrikker vil Rockwool gjøre sitt beste for at kundene ikke skal bli skadelidende. I en slik situasjon har Rockwool rett til å kansellere ordre for å fordele tilgjengelige produkter til kunder og prosjekter slik at kundenes samlede tap og ulemper som følge av produktmangel unngås så langt det er mulig.

4. Kansellering av ordre ved ekstraordinær markedssituasjon

I en ekstraordinær markedssituasjon med varemangel har Rockwool rett til å kansellere ordre, også selv om leveringstid er bekreftet. Dette for å fordele tilgjengelige produkter til kunder og prosjekter slik at kundenes samlede tap og ulemper som følge av produktmangel unngås så langt det er mulig.

5. Priser på varer og frakter

Varer og frakter faktureres i henhold til Rockwools pris- og fraktlister som gjelder på leveringsdagen.

6. Levering og kontroll ved levering

For kunder som velger å hente produktene på fabrikk skjer levering ved opplasting på bil.

Rockwool har avtale med en rekke transportører, og kan tilby levering hos kunde eller på byggeplass i den grad adkomsten gjør dette mulig. Vilklårene for slik transport fremgår av fraktlister. Levering anses å ha funnet sted når transportøren har satt varene ned på bakken på avtalt le-

veringssted, eller så nær avtalt leveringssted som fremkommelighet på stedet tillater, eller når kjøpers representant har løftet varene av bilen. Ved båttransport har levering funnet sted når varene er levert kai.

Kunden overtar risikoen for produktene ved levering.

Kunden skal ha representant til stede ved levering. Kundens representant skal kontrollere at de mengder og varesorter som er angitt i følgeseddel for leveransen faktisk er levert, og han skal kontrollere at leveransen ikke har mangler som er synlige uten å åpne emballasjen. Etter denne kontrollen skal han anmerke eventuelle avvik vedrørende angitte mengder samt eventuelle synlige mangler på følgeseddelen. Følgeseddelen skal signeres av selgers representant og leveres tilbake til transportør.

Dersom det avtales leveranse på tid eller sted der kundens representant ikke har anledning til å være til stede, skal transportøren anses å ha fullmakt fra kunden til å kontrollere leveransen og kvittere på følgeseddelen.

Rockwool vil normalt ikke akseptere reklamasjoner vedrørende feilleveranser eller mangler som kunne ha vært oppdaget ved kontroll ved levering.

7. Feilleveranser eller mangler som oppdages ved levering

Dersom det ved levering oppdages at det er levert mindre mengde enn avtalt, skal Rockwool supplere leveransen så snart som mulig. Er det levert feil vareart skal transportøren ta varene med tilbake, og riktig vareart leveres så snart som mulig. Dersom det oppdages kvalitetsmangler som har betydning for kunden, skal transportøren ta produktene med tilbake, og ny vare leveres så snart som mulig.

8. Forsinket levering

Om angitt leveringstid i ordrebekreftelse ikke kan overholdes, skal Rockwool snarest informere kunde, og nytt leveringstidspunkt avtales.

Ved levering andre steder enn på fabrikk, har Rockwool ikke ansvar for forsinkelser som skyldes at vær, føre eller annet hinder for fremkommeligheten fører til at transportør ikke kan få varene frem til avtalt leveringssted til avtalt tid.

Ved vesentlig forsinkelse mer enn 8 dager har kunden rett til å kansellere ordren.

9. Kvalitetsmangler

Dersom leverte varer har en kvalitetsmangel som ikke burde vært oppdaget ved kontroll ved levering, plikter kunden å reklamere overfor Rockwool så snart som mulig etter at mangelen er oppdaget. En muntlig reklamasjon skal snarest bekrefte skriftlig. Ved reklamasjon vedrørende kvalitetsmangler skal etiketten på pakkene vedlegges reklamasjonen. Rockwool vil normalt ikke akseptere reklamasjon vedrørende kvalitetsmangler som mottas senere enn tre måneder etter levering.

Dersom Rockwool aksepterer en reklamasjon vedrørende kvalitetsmangel som berettiget, skal Rockwool så snart som mulig levere nye varer eller kreditere kunden for de mangelfulle varene. Dersom mangelen ikke er mer alvorlig enn at varene kan brukes til sitt formål, skal krediteringen utmåles som prisavslag med maksimalt oppgående til 25 %.

10. Begrensning i Rockwools erstatningsansvar

For direkte tap er Rockwools erstatningsansvar begrenset til 50% av fakturaverdien av mangelfulle varer, eller av varene i den ordre som er forsinket. Kunden må dokumentere de tap som gjøres gjeldende. Kansellering etter punkt 3 eller 4 foran medfører ikke erstatningsansvar for Rockwool.

Rockwool har ikke erstatningsansvar for indirekte tap som følge av forsinket levering eller mangler ved leverte produkter. Indirekte tap i disse vilkår har samme betydning som i kjøpslovens § 67.

11. Retur av varer.

Solgte varer tas normalt ikke i retur. I unntakstilfelle kan retur av lagerførte standardvarer skje etter avtale med Rockwools distriktssjef. Uskadde varer krediteres med 50% av fakturaverdi. Returomkostninger betales av kunden.

12. Betalingsbetingelser.

Betalingsbetingelser er netto pr. 30 dager. Ved forsinket betaling belastes kjøper med morarente på 12% p.a.

13. Tvister

Skulle det oppstå tvist vedrørende leveranser regulert av disse vilkår, skal partene forsøke å løse tvisten i minnelighet. Lykkes ikke dette skal søksmål reises for Oslo tingrett.

ROCKWOOL®

BRANNSIKKER ISOLASJON

A/S Rockwool

Nydalsveien 21
Postboks 4215, Nydalen
0401 Oslo
Telefon 22 02 40 00
Telefax 22 15 91 78
www.rockfon.no
www.rockwool.no

Kundeservice

Telefon 22 02 40 50
Faks grønnelinje 800 30 151
ordre@rockwool.no

activeceilings®

ROCKWOOL
Rockfon®
ACTIVATE YOUR CEILING