

<b>D</b>	Originalbetriebsanleitung - Absauggerät	6
<b>GB</b>	Original operating manual - Dust extractor	11
<b>F</b>	Notice d'utilisation d'origine - Aspirateur	15
<b>E</b>	Manual de instrucciones original - Aspirador	20
<b>I</b>	Istruzioni per l'uso originali - Aspiratore	25
<b>NL</b>	Originele gebruiksaanwijzing - Afzuigapparaat	30
<b>S</b>	Originalbruksanvisning - Dammsugare	35
<b>FIN</b>	Alkuperäiset käyttöohjeet - Imuri	40
<b>DK</b>	Original brugsanvisning - Støvsuger	44
<b>N</b>	Originalbruksanvisning - Avsugapparat	48
<b>P</b>	Manual de instruções original - Aspirador	52
<b>RUS</b>	Оригинал Руководства по эксплуатации - Пылеудаляющий аппарат	57
<b>CZ</b>	Originál návodu k obsluze - Vysavač	62
<b>PL</b>	Oryginalna instrukcja eksploatacji - Odkurzacz	66

## CTL SYS

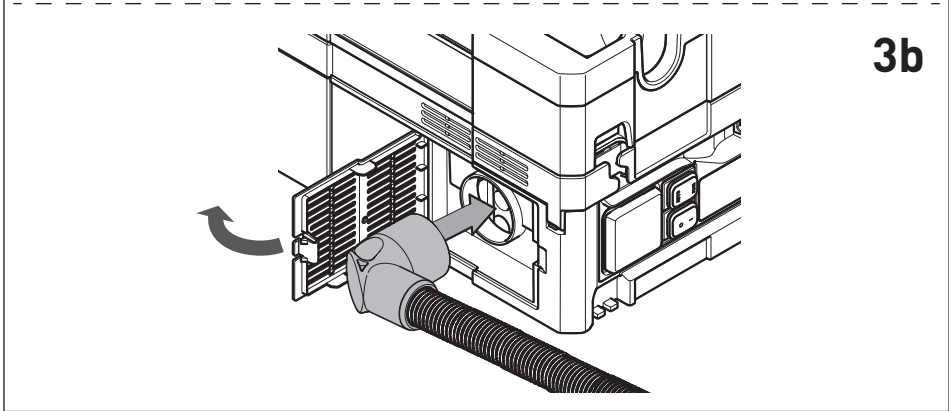

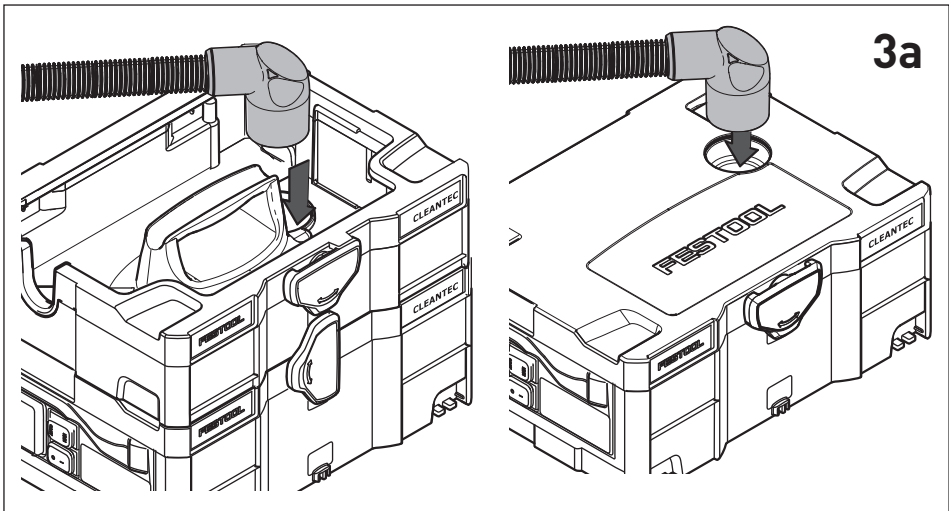

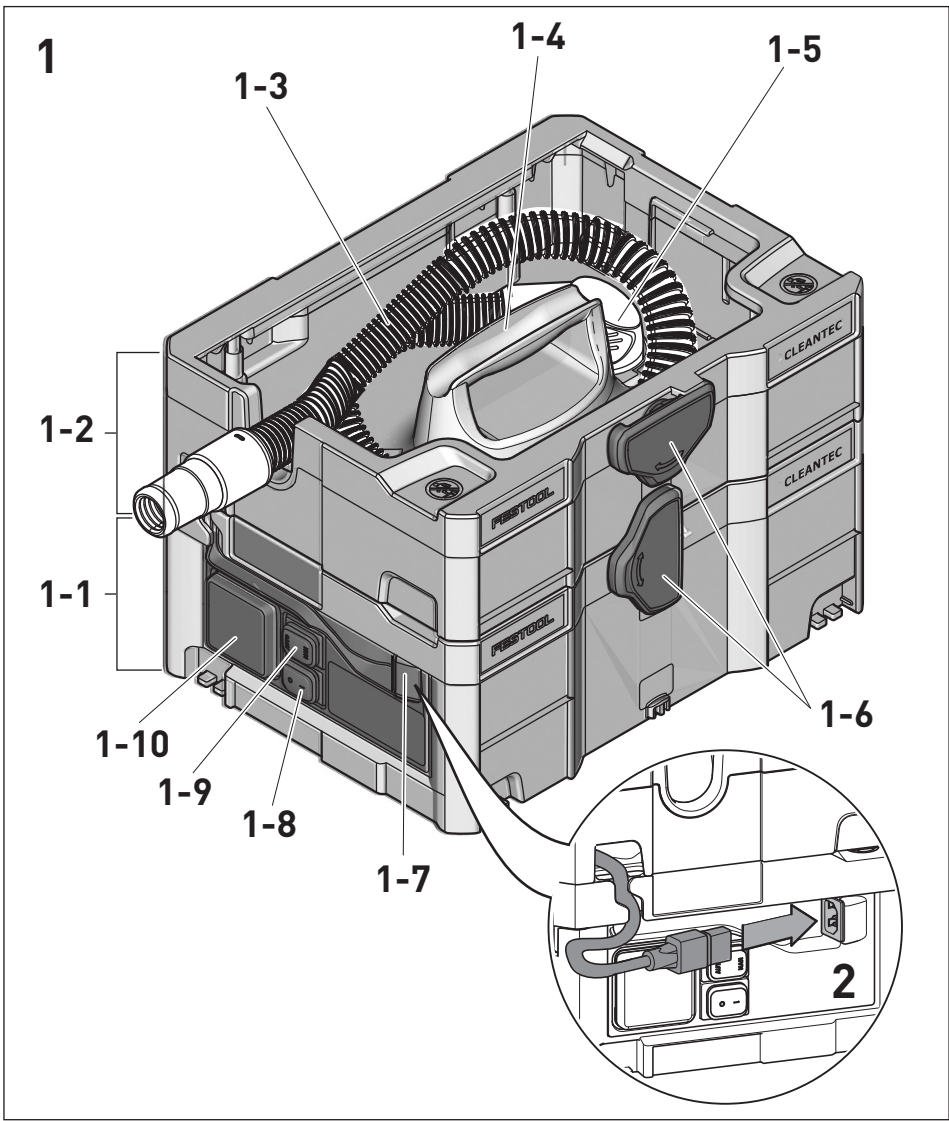

4a

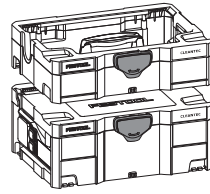
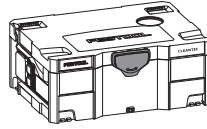
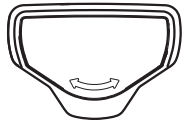

4b

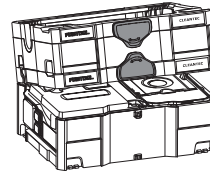
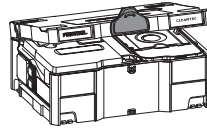
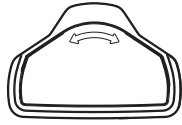

4c

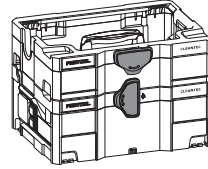
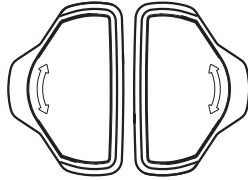

5a

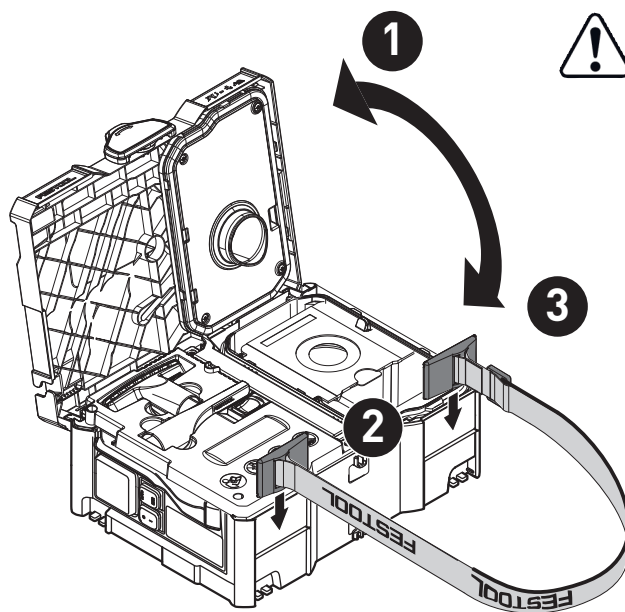

5b

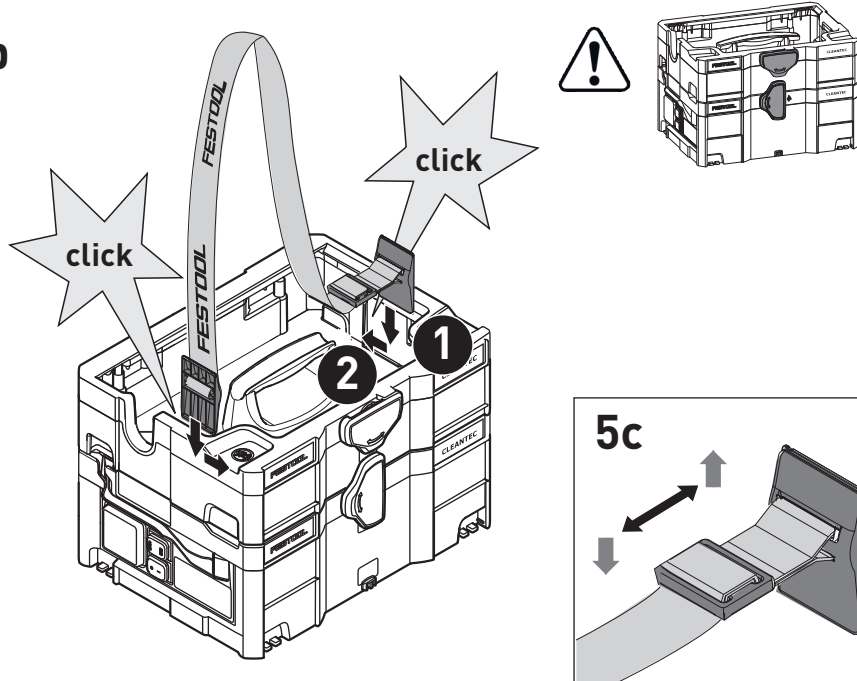

6

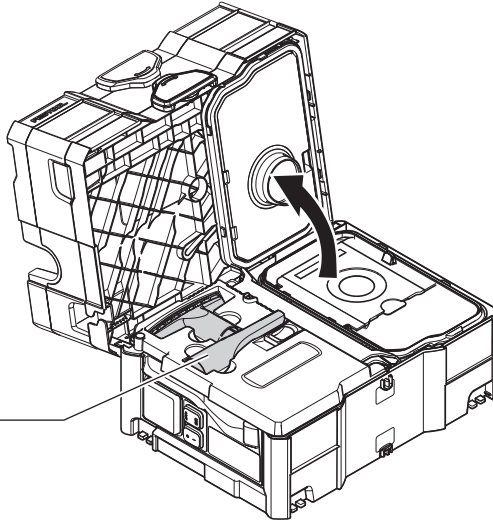

6-1

7

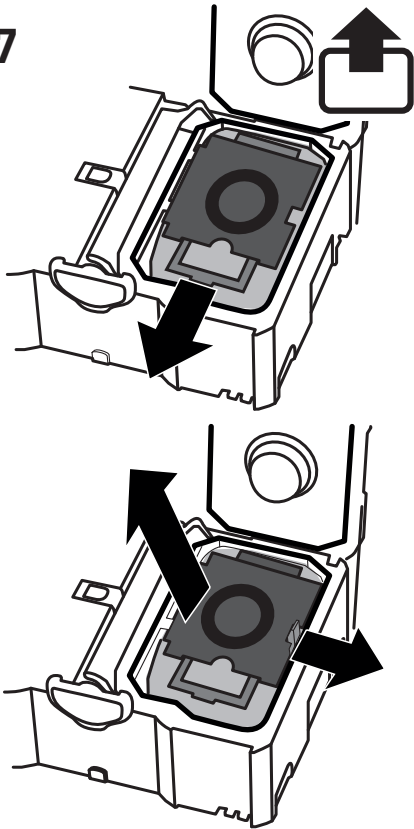

8

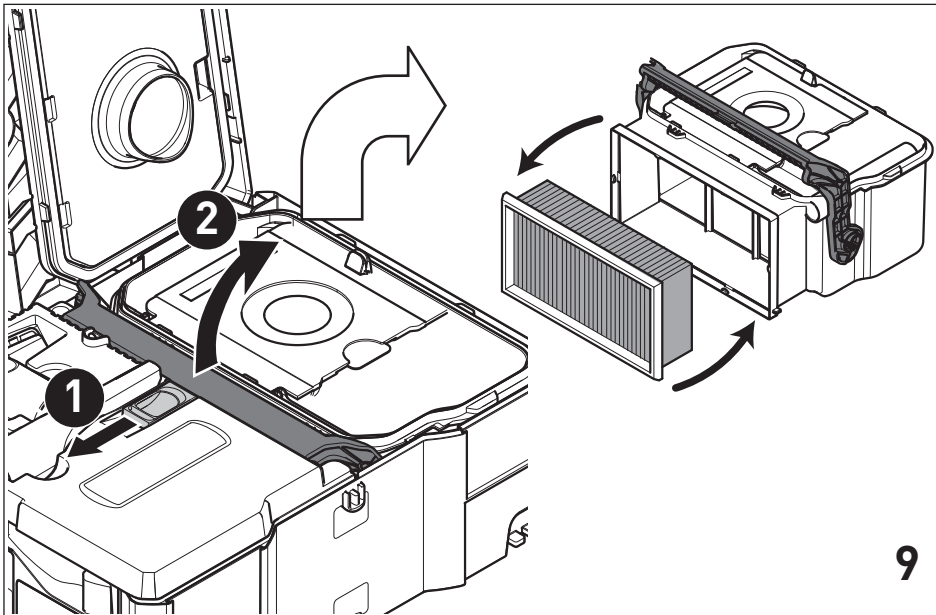
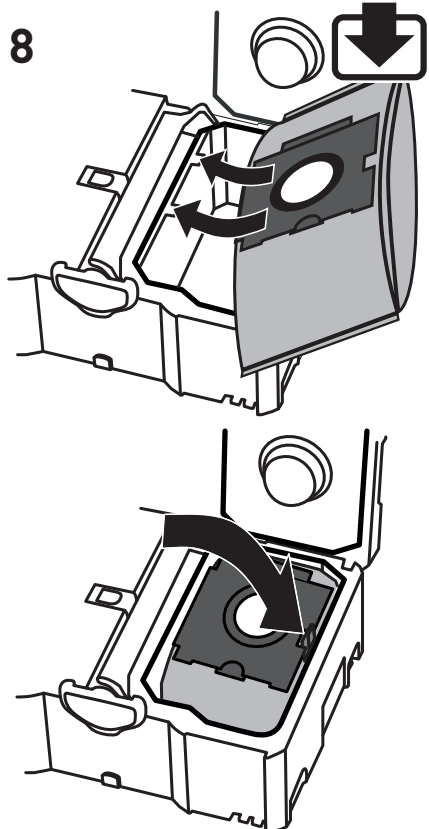

9

# Originalbetriebsanleitung

## 1 Sicherheitshinweise



**! WARNUNG!** Lesen Sie alle **Sicherheitshinweise und Anweisungen**. Versäumnisse bei der Einhaltung der Sicherheitshinweise und Anweisungen können elektrischen Schlag, Brand und/oder schwere Verletzungen verursachen.

**Bewahren Sie alle Sicherheitshinweise und Anweisungen für die Zukunft auf.**

- Dieses Gerät kann von Personen mit verringerten physischen, sensorischen oder mentalen Fähigkeiten oder Mangel an Erfahrung und Wissen benutzt werden, wenn sie beaufsichtigt werden oder bezüglich des sicheren Gebrauchs des Gerätes unterwiesen wurden und die daraus resultierenden Gefahren verstehen. **Kinder** sollten beaufsichtigt werden, dass sie nicht mit dem Gerät spielen.



- **! WARNUNG** Gerät kann gesundheitsgefährdenden Staub enthalten. Wartung, Entleerung und Filterwechsel nur durch autorisierte Fachkraft mit geeigneter Schutzausrüstung.

- Nur mit installiertem Filtersystem betreiben!



### ! WARNUNG

**Dieses Gerät ist nur zur Trockenanwendung bestimmt.**



### ! ACHTUNG

**Dieses Gerät ist nur für den Gebrauch in Innenräumen bestimmt.**

**Dieses Gerät darf nur in Innenräumen aufbewahrt werden.**

- **Explosions- und Brandgefahr: Nicht aufsaugen:**
  - Funken oder heiße Stäube;
  - brennbare oder explosive Stoffe (z.B. Magnesium, Aluminium, Benzin, Verdünnung);
  - aggressive Stoffe (z.B. Säuren, Laugen, Lösungsmittel);
  - chemisch reaktive Stoffe, die zur Entstehung von Wärme, Säuren/Basen, Gasen

usw. führen (z.B. reaktive 2K-Materialien, Aluminium und Wasser).

- Nationale Sicherheitsvorschriften sowie Angaben des Werkstoffherstellers beachten!
- Nur mit geeigneter Schutzausrüstung verwenden!
- Nur wenn nach Sichtprüfung intakt, in trockener Umgebung, nach Einweisung arbeiten!
- Steckdose am Gerät nur für den angegebenen Zweck verwenden!
- Regelmäßig den Stecker, das Kabel und die Steckdose prüfen um eine Gefährdung zu vermeiden, und diese bei Beschädigung von einer autorisierten Kundendienst-Werkstätte erneuern lassen.
- Nicht mittels Kranhaken oder Hebezeug hochheben und transportieren!
- Kippgefahr, nicht auf schräge Flächen stellen!

## 2 Symbole

### Symbol Bedeutung



Warnung vor allgemeiner Gefahr



Warnung vor Stromschlag



Betriebsanleitung, Sicherheitshinweise lesen!



Atemschutz tragen!



Tipp, Hinweis



Handlungsanweisung



**! Warnung!** Das Gerät kann gesundheitsgefährdenden Staub enthalten!



Hinaufsteigen verboten



Nicht in den Regen stellen!



Kein Wasser, keine Flüssigkeiten aufsaugen!



Kippgefahr!

### 3 Bestimmungsgemäße Verwendung

Absauggerät geeignet zum

- Auf- und Absaugen von Stäuben mit Grenzwerten bis 1 mg/m<sup>3</sup> entsprechend der Staubklasse 'L',
- für erhöhte Beanspruchung bei gewerblicher Nutzung, gemäß IEC/EN 60335-2-69.

Absauggerät **nicht empfohlen** zum dauerhaften Auf- und Absaugen von feinen Stäuben, wie z.B. Zementstaub oder Spachtelmasse.



Bei nicht bestimmungsgemäßem Gebrauch haftet der Benutzer.

### 4 Technische Daten

Absauggerät			
Leistungsaufnahme			1000 W
Anschlusswert an Gerätesteckdose max.		EU	1200 W
		CH, DK	1300 W
		GB, AUS	1400 W
Volumenstrom (Luft) max., Sauger/Turbine			180 m <sup>3</sup> /h / 108 m <sup>3</sup> /h
Unterdruck max., Turbine			200 hPa
Filteroberfläche			5357 cm <sup>2</sup>
Saugschlauch			D 27 mm x 3,0 m-AS
Länge der Netzanschlussleitung			5,0 m
Schalldruckpegel nach EN 60704-2-1/ Unsicherheit K			67 dB(A)/ 3 dB
Vibrationswert an der Reinigungsdüse/ Unsicherheit			<2,5 m/s <sup>2</sup> / 1,5 m/s <sup>2</sup>
Schutzart			IP X0
Behälterinhalt			4,5 l
Abmessung L x B x H	CTL SYS mit Aufbewahrungsbox		396 x 296 x 270 mm
	nur CTL SYS		396 x 296 x 162 mm
Gewicht		CTL SYS mit Aufbewahrungsbox	6,9 kg

### 5 Geräteelemente

- [1-1] Absauggerät
- [1-2] Aufbewahrungsbox
- [1-3] Absaugschlauch
- [1-4] Handgriff
- [1-5] Winkelstück
- [1-6] T-Loc Verschluss für Systainer
- [1-7] Kaltgerätestecker
- [1-8] Ein-/Ausschalter
- [1-9] AUTO-/MAN-Schalter
- [1-10] Gerätesteckdose

Die angegebenen Abbildungen befinden sich am Anfang der Betriebsanleitung.

### 6 Inbetriebnahme



#### WARNUNG

**Unzulässige Spannung oder Frequenz!**

**Unfallgefahr**

- ▶ Angaben auf Typenschild beachten.
- ▶ Länderbesonderheiten beachten.

#### 6.1 Absauggerät anschließen



#### WARNUNG

**Verletzungsgefahr durch unkontrolliert anlaufende Werkzeuge**

- ▶ Vor dem Einschalten darauf achten, dass das angeschlossene Werkzeug ausgeschaltet ist.
- ▶ Netzanschlussleitung in Kaltgerätestecker **[2]** und in eine schutzgeerdete Steckdose stecken.

- ▶ Netzleitung durch die Aussparung legen [2].

Der Schalter [1-8] dient als Ein-/Ausschalter.

Mit dem Schalter [1-9] kann zwischen den Stellungen AUTO und MAN gewechselt werden.

### Schalterstellung 'MAN'



Gerätesteckdose [1-10] ist nicht stromführend, Absauggerät läuft an.

### Schalterstellung 'Auto'

Gerätesteckdose [1-10] ist stromführend, Absauggerät startet beim Einschalten des angeschlossenen Werkzeuges.

- ⚠ Bei Nichtgebrauch sowie vor Wartungs- und Reinigungsarbeiten den Stecker aus der Steckdose ziehen.

## 6.2 Elektrowerkzeug anschließen

  **WARNUNG**

**Verletzungsgefahr**

- ▶ Maximalen Anschlusswert an der Gerätesteckdose beachten (siehe Kapitel Technische Daten).
- ▶ Elektrowerkzeug ausschalten.

- ▶ Elektrowerkzeug an Gerätesteckdose [1-10] anschließen.

## 6.3 Saugschlauch anschließen

### an der Absaugöffnung [3a]

- ▶ Saugschlauch mit dem Winkelstück an der Absaugöffnung anschließen.

### an der Ausblasöffnung [3b]

- ▶ Klappe auf der Rückseite des Absauggeräts öffnen.
- ▶ Saugschlauch mit dem Winkelstück an der Ausblasöffnung anschließen.

## 7 Einstellungen

### 7.1 Temperaturüberwachung

Vor Erreichen der kritischen Temperatur schaltet die Temperaturüberwachung das Absauggerät ab.

- ▶ Absauggerät abschalten, ca. 5 Minuten abkühlen lassen, anschalten.
- ① Einschalten nicht möglich: Festool Kundendienstwerkstätte kontaktieren.

### 7.2 Verbinden mit T-Loc

Durch Drehen des T-Loc lässt sich das Absauggerät verschließen, öffnen und verbinden:

- Absauggerät verschließen [4a].
- Absauggerät öffnen [4b].
- Absauggerät mit Aufbewahrungsbox verbinden [4c].

- ⚠ Vor dem Anheben den T-Loc am Absauggerät immer verschließen oder mit der Aufbewahrungsbox verbinden und auf sicheren Halt prüfen.

Max. Traglast bei Verbindung mit weiteren Systemen: 20 kg

### 7.3 Tragegurt verwenden/ einstellen

Max. zulässige Traglast des Tragegurts: 20 kg



Der Tragegurt kann in zwei unterschiedlichen Positionen angebracht werden:

- Tragen des Absauggeräts: Tragegurt an Absauggerät [5a]
- Tragen der Aufbewahrungsbox mit Absauggerät: Tragegurt an Aufbewahrungsbox [5b]

- ⚠ Vor dem Anheben die Tragegurte auf Funktionalität überprüfen und T-Loc am Absauggerät in entsprechende Position bringen.

Die Länge des Tragegurts an der Verstelllasche anpassen [5c].

## 8 Arbeiten

  **VORSICHT**

**Gesundheitsgefährdende Stäube**

**Verletzung der Atemwege**

- ▶ Immer Filtersack verwenden!

- ① Im Innenraum des Absauggeräts sind zwei Reinigungsdüsen [6-1] aufbewahrt.

### Folgende Hinweise beachten:

- Das Absauggerät ist ein stationäres System und nicht dazu geeignet am Kabel und Schlauch hinterhergezogen zu werden. Handgriff verwenden [1-4].
- Wird kein Antistatik-Saugschlauchs verwendet, kann es zu statischer Aufladung kommen. Der Anwender kann einen elektrischen Schlag bekommen.

- ⚠ Beim Absaugen von Stäuben, die den Grenzwert überschreiten nur eine einzige Staubquelle (Elektro- oder Druckluftwerkzeug) absaugen.

Beim Absaugen der anfallenden Stäube von laufenden Elektrowerkzeugen **beachten:**

Für ausreichende Belüftung sorgen! Regionale Bestimmungen beachten!



**Grenzwerte:** Abluft max. 50% des Frischluftvolumens

**Formel:** Raumvolumen  $V_R$  x Luftwechselrate  $L_W$

### Nach dem Arbeiten beachten:

- ▶ Absauggerät abschalten und Netzstecker ziehen.
- ▶ Netzanschlussleitung aufwickeln.
- ▶ Schmutzbehälter entleeren.
- ▶ Saugschlauch **[1-3]** und Netzanschlussleitung in Aufbewahrungsbox einlegen.
- ▶ Absauggerät innen und außen durch Absaugen und Abwischen reinigen.
- ▶ Absauggerät in einem trockenen Raum, geschützt gegen unbefugte Benutzung, abstellen.

## 9 Wartung und Pflege



### WARNUNG

#### Verletzungsgefahr, Stromschlag

- ▶ Vor allen Wartungs- und Pflegearbeiten stets den Netzstecker aus der Steckdose ziehen!
- ▶ Alle Wartungs- und Reparaturarbeiten, die ein Öffnen des Motorgehäuses erfordern, dürfen nur von einer autorisierten Kundendienstwerkstatt durchgeführt werden.



**Kundendienst und Reparatur** nur durch Hersteller oder durch Servicewerkstätten: Nächstgelegene Adresse unter: [www.festool.com/service](http://www.festool.com/service)

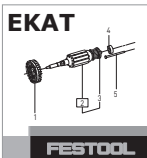

Nur original Festool Ersatzteile verwenden! Bestell-Nr. unter: [www.festool.com/service](http://www.festool.com/service)

- ▶ Regelmäßig Filtersack wechseln und Behälter sowie Dichtungen reinigen.

### Folgende Hinweise beachten:

- Mindestens einmal jährlich staubtechnische Überprüfung (z. B. auf Beschädigung des Filters, Dichtheit des Gerätes und Funktion der Kontrolleinrichtungen) vom Hersteller oder einer unterwiesenen Person.
- Was sich nicht reinigen lässt, muss entsorgt werden. Dazu undurchlässige Beutel verwenden. Gültige Entsorgungsbedingungen beachten!

#### 9.1 Filtersack wechseln

- ▶ Absauggerät mit T-Loc öffnen **[6]. Achtung Kippgefahr!**

- ▶ Filtersack wechseln:
  - ▶ Filtersack herausnehmen **[7]**.
  - ▶ Filtersack einlegen **[8]**.
- ▶ Absauggerät mit T-Loc verschließen.

#### 9.2 Filterelement wechseln [9]

### HINWEIS

#### Schädigung des Motors

- ▶ Saugen Sie nie ohne eingebautem Hauptfilter, da dies den Motor schädigen kann.

- ▶ Absauggerät mit T-Loc öffnen **[6]. Achtung Kippgefahr!**
- ▶ Hebel entriegeln und umlegen.
- ▶ Behälter nach oben abnehmen.
- ▶ Gebrauchtes Filterelement entnehmen und durch eine neues ersetzen.
- ▶ Gebrauchtes Filterelement gemäß den gesetzlichen Bestimmungen entsorgen.
- ▶ Behälter und Dichtungen reinigen.
- ▶ Behälter einsetzen. Hebel umlegen und einrasten.
- ▶ Absauggerät mit T-Loc verschließen.
- ① Bestellnummern für Zubehör, Filter und Verbrauchsmaterial im Festool Katalog oder im Internet unter "[www.festool.com](http://www.festool.com)".

## 10 Fehlerbehebung

### Strömungsgeräusch beim Saugen

Automatischer Bypass: Es öffnet sich ein Ventil, das der Turbine Kühlluft zuführt:

Ursache Verstopftes Filterelement, voller Filterbeutel oder verstopfter Saugschlauch

Lösung Behälter leeren, Filterelement ersetzen oder reinigen, Filterbeutel ersetzen, Saugschlauch auf Verstopfung prüfen u. ggf. entfernen

## 11 Transport

### Folgende Hinweise beachten:

- Vor dem Transport den T-Loc am Absauggerät immer verschließen oder mit der Aufbewahrungsbox verbinden.
- Beim Transport in Fahrzeugen Gerät nach den jeweils gültigen Richtlinien gegen Rutschen und Kippen sichern.

## 12 Umwelt



**Gerät nicht in den Hausmüll werfen!** Geräte, Zubehör und Verpackungen einer umweltgerechten Wiederverwertung zuführen. Geltende nationale Vorschriften beachten.

**Nur EU:** Gemäß Europäischer Richtlinie über Elektro- und Elektronik-Altgeräte und Umsetzung in nationales Recht müssen verbrauchte Elektrowerkzeuge getrennt gesammelt und einer umweltgerechten Wiederverwertung zugeführt werden.

**Informationen zur REACH:** [www.festool.com/reach](http://www.festool.com/reach)

## 13 EG-Konformitätserklärung

Absauggerät	Serien-Nr
CTL SYS	500162, 500164, 500165, 500922
Jahr der CE-Kennzeichnung: 2014	

Wir erklären in alleiniger Verantwortung, dass dieses Produkt mit allen relevanten Anforderungen folgender Richtlinien, Normen oder normativen Dokumenten übereinstimmt:

2006/42/EG, 2004/108/EG (bis 19.04.2016), 2014/30/EU (ab 20.04.2016), 2011/65/EU, EN 60335-1:2012, 60335-2-69: 2009, EN 55014-1:2006+A2:2011, EN 55014-2:1997+ Corrigendum 1997+A1:2001+ A2:2008, EN 61000-3-2:2006+ A1: 2009+ A2:2009, EN 61000-3-3:2013.

---

### Festool GmbH

Wertstr. 20, D-73240 Wendlingen

Dr. Johannes Steimel

Leiter Forschung, Entwicklung, technische Dokumentation

2015-03-18

# Original operating manual

## 1 Safety instructions



**WARNING!** Read all safety warnings, instructions, illustrations and specifications provided with this tool. Failure to follow all instructions listed below may result in electric shock, fire and/or serious injury.

**Save all warnings and instructions for future reference.**

- This device can be used by persons with reduced physical, sensory or mental abilities or those who lack experience or knowledge, if they are supervised or have been instructed on safe use of the device and understand the resulting dangers. **Children** should always be supervised to ensure that they do not play with the machine.



- **WARNING!** Machine may contain hazardous dust. Only authorised qualified specialists with suitable protective equipment may perform maintenance, empty the container and change the filter.
- Always operate with the filter system installed!



**This unit is only intended for use under dry conditions.**













**This unit is only intended for indoor use.  
This unit must only be stored indoors.**

- **Risk of explosion and fire: Do not absorb:**
  - Sparks or hot dust;
  - Combustible or explosive materials (e.g. magnesium, aluminium, petrol, diluting agents);
  - Aggressive materials (e.g. acid, alkaline solutions, solvents);
  - Chemically reactive materials, which lead to the generation of heat, acids/bases, gases, etc. (e.g. reactive 2-component materials, aluminium and water).
- Observe all national safety regulations as well as the material manufacturer's specifications!

- Always use suitable protective equipment!
- If intact following a visual inspection, work in a dry environment according to instructions!
- Always use the socket on the machine for the purpose specified!
- Check the plug, cable and socket regularly to avoid hazards and have them replaced by an authorised after-sales service workshop if they become damaged.
- Do not lift or transport using a crane hook or lifting gear!
- Risk of tilting, do not place on sloped areas!

## 2 Symbols

### Symbol Significance

-  Warning of general danger
-  Risk of electric shock
-  Read operating instructions and safety notices!
-  Wear a dust mask.
-  Tip or advice
-  Handling instruction
-  **Warning!** The machine may contain hazardous dust!
-  Climbing prohibited
-  Do not leave in the rain!
-  Do not absorb any water or liquids!
-  Risk of tilting!

## 3 Intended use

Dust extractor suitable for

- Aspiration and extraction of dust with limit values up to 1 mg/m<sup>3</sup> corresponding to dust class 'L',
- for increased loads during commercial use, according to IEC/EN 60335-2-69.

Dust extractor **not recommended** for continuous aspiration and extraction of fine dust, such as cement dust or filler.



The user is liable for improper or non-intended use.

## 4 Technical data

Dust extractor			
Power consumption			1000 W
Maximum appliance socket connected load	EU		1200 W
	CH, DK		1300 W
	GB, AUS		1400 W
Max. suction capacity (air), extractor/turbine			180 m <sup>3</sup> /h / 108 m <sup>3</sup> /h
Max. vacuum, turbine			200 hPa
Filter surface area			5357 cm <sup>2</sup>
Suction hose			D 27 mm x 3.0 m-AS
Length of the net cable			5,0 m
Sound pressure level as per EN 60704-2-1 / Uncertainty K			67 dB(A) / 3 dB
Vibration value at the cleaning nozzle/instability			<2.5 m/s <sup>2</sup> / 1.5 m/s <sup>2</sup>
Protection class			IP X0
Container capacity			4.5 l
Dimensions L x W x H	CTL SYS with storage box		396 x 296 x 270 mm
	only CTL SYS		396 x 296 x 162 mm
Weight	CTL SYS with storage box		6,9 kg

## 5 Machine features

- [1-1] Dust extractor
- [1-2] Storage box
- [1-3] Extractor hose
- [1-4] Handle
- [1-5] Angle adapter
- [1-6] T-LOC latch for Systainers
- [1-7] Cold-device plug
- [1-8] On/Off switch
- [1-9] AUTO/MAN switch
- [1-10] Appliance socket

The specified illustrations appear at the beginning of the Operating Instructions.

## 6 Operation



### WARNING

#### Unauthorised voltage or frequency!

#### Risk of accidents

- ▶ Observe the specifications on the machine's name plate.
- ▶ Observe country-specific regulations.

### 6.1 Connect dust extractor



#### WARNING

#### Risk of injury from tools starting up unexpectedly

- ▶ Before switching on ensure that the connected tool is switched off.

- ▶ Insert the mains power cable in the cold-device connector [2] and in an earthed socket.

- ▶ Lay the mains cable through the recess [2].

The switch [1-8] serves as an on/off switch.

Using the [1-9] switch, switch between the AUTO and MAN settings.

#### "MAN" switch position

Appliance socket [1-10] is not connected to the power, the dust extractor starts.

#### "Auto" switch position

Appliance socket [1-10] is connected to the power, the dust extractor starts when the connected tool is switched on.



Pull the plug from the socket when the machine is not in use and prior to maintenance and cleaning work.

## 6.2 Connecting electric power tools



### WARNING

#### Risk of injury

- ▶ Observe the maximum appliance socket connected load (see chapter "Technical data")
- ▶ Switch off the electric power tool.

- ▶ Connect the electric power tool to the appliance socket [1-10].

## 6.3 Connecting the suction hose at the extraction opening [3a]

- ▶ Connect the suction hose to the elbow at the extraction opening.

### at the exhaust opening [3b]

- ▶ Open flap at rear of dust extractor.
- ▶ Connect suction hose to elbow at exhaust opening.

## 7 Settings

### 7.1 Temperature monitoring

Before reaching a critical temperature, the temperature monitor switches off the dust extractor.

- ▶ Switch off the dust extractor, allow to cool for about 5 minutes, then switch on again.
- ① Not possible to switch on: Contact Festool customer service workshop.

### 7.2 Connect with the T-Loc

The dust extractor can be closed, opened and connected by turning the T-Loc:

- Close dust extractor [4a].
- Open dust extractor [4b].
- Connect dust extractor to storage box [4c].



Before lifting, always close the T-Loc at the dust extractor or connect to the storage box and check for secure holding.

Max. load for connection to other Systainers: 20 kg

### 7.3 Use/Adjust carrying strap

Max. permissible load of carrying strap: 20 kg

The carrying strap can be attached in two different positions:

- Carrying the dust extractor: Carrying strap at dust extractor [5a]
- Carrying storage box with dust extractor: Carrying strap at storage box [5b]



Before lifting, check the carrying strap for proper functionality and put T-loc at dust extractor into corresponding position.

Adjust the length of the carrying strap at the adjusting tab [5c].

## 8 Working



### CAUTION

#### Hazardous dust

#### Damage to the respiratory passage

- ▶ Always use a filter bag!

- ① Two cleaning nozzles are stored in the inside of the dust extractor [6-1].

#### Observe the following instructions:

- The dust extractor is a stationary system and not suitable for pulling at the cable and hose. Use handle [1-4].
- Static charge may occur if an anti-static suction hose is not used. The user may suffer an electric shock.



When extracting dust that exceeds the permitted limit values, only extract from a single machine (electric or air tool).

**Observe** the following when extracting dust generated by operating electric power tools:

Ensure there is adequate ventilation! Observe regional regulations!

**Limit values:** Exhaust air max. 50% of the clear air volume

**Formula:** Room volume  $V_R$  x air renewal rate  $L_W$

#### Please note the following after the work:

- ▶ Switch off the dust extractor and pull out the mains plug.
- ▶ Wind up the mains power cable.
- ▶ Empty the dirt trap.
- ▶ Place suction hose [1-3] and mains power cable in storage box.
- ▶ Clean inside and outside of dust extractor by applying vacuum and wipe.
- ▶ Place the dust extractor in a dry room inaccessible to unauthorised users.

## 9 Service and maintenance



### WARNING

#### Risk of injury, electric shock

- ▶ Always disconnect the mains plug from the socket before performing maintenance work on the machine!
- ▶ All maintenance and repair work which requires the motor housing to be opened must only be carried out by an authorised service workshop.



**Customer service and repair** only through manufacturer or service workshops: Please find the nearest address at: [www.festool.com/service](http://www.festool.com/service)



Only use original Festool spare parts! Order No. at: [www.festool.com/service](http://www.festool.com/service)

- ▶ Regularly replace the filter bag and clean the container and seals.

**Observe the following instructions:**

- The manufacturer or an instructed person must perform a dust test at least once a year to determine whether the filter is damaged, the machine is sealed properly and the monitoring features are functioning correctly.
- Anything that cannot be cleaned must be discarded in impermeable bags. Observe applicable disposal regulations!

**9.1 Changing the filter bag**

- ▶ Open dust extractor with T-Loc [6]. **Attention: Risk of tilting!**
- ▶ Changing the filter bag:
  - ▶ Remove filter bag [7].
  - ▶ Insert a filter bag [8].
- ▶ Close dust extractor with T-Loc.

**9.2 Changing the filter element [9]**

**NOTE**

**Motor damage**

- ▶ Never operate the extractor without a filter element fitted as the motor may become damaged.

- ▶ Open dust extractor with T-Loc [6]. **Attention: Risk of tilting!**
- ▶ Unlock and fold down lever.
- ▶ Remove container upwards.
- ▶ Remove used filter element and replace with a new one.
- ▶ Dispose of the used filter element in accordance with statutory regulations.
- ▶ Clean container and seals.
- ▶ Insert container. Fold up and lock lever.
- ▶ Close dust extractor with T-Loc.
- Ⓢ The order numbers for accessories, filters and consumables can be found in the Festool catalogue or on the internet at [www.festool.com](http://www.festool.com).

**10 Troubleshooting**

**Flow noise during dust extraction**

Automatic bypass: A valve opens that supplies the turbine with cooling air:

- cause Blocked filter element, filter bag full or blocked suction hose
- Solution Empty container, replace or clean filter element, replace filter bag, check suction hose for blockage and remove, if necessary

**11 Transport**

**Observe the following instructions:**

- Before transportation, always close the T-Loc at the dust extractor or connect to the storage box.
- For transportation in vehicles, secure the device against slipping and tilting in accordance with the valid guidelines.

**12 Environment**

 **Do not dispose of the device in household waste!** Recycle devices, accessories and packaging. Observe applicable national regulations.

**EU only:** In accordance with European Directive on waste electrical and electronic equipment and implementation in national law, used electric power tools must be collected separately and handed in for environmentally friendly recycling.

**Information on REACH:** [www.festool.com/reach](http://www.festool.com/reach)

**13 EU Declaration of Conformity**

Dust extractor	Serial no.
CTL SYS	500162, 500164, 500165, 500922
Year of CE mark: 2014	

We declare under sole responsibility that this product complies with all the relevant requirements in the following directives, standards and normative documents: 2006/42/EC, 2004/108/EC (until 19.04.2016), 2014/30/EU (from 20.04.2016), 2011/65/EU, EN 60335-1:2012, 60335-2-69: 2009, EN 55014-1:2006+ A2:2011, EN 55014-2:1997+ Corrigendum 1997+ A1:2001+ A2:2008, EN 61000-3-2:2006+ A1: 2009+ A2:2009, EN 61000-3-3:2013.

**Festool GmbH**

Wertstr. 20, D-73240 Wendlingen, Germany

*ppa. Dr. Johannes Steimel*

Dr. Johannes Steimel 2015-03-18

Head of Research, Development and Technical Documentation

## Notice d'utilisation d'origine

### 1 Consignes de sécurité



**AVERTISSEMENT !** Veuillez lire toutes les consignes de sécurité et instructions. Le non-respect des consignes d'avertissement et des instructions peut occasionner un choc électrique, un incendie et/ou des blessures graves.

**Conserver toutes les consignes de sécurité et notices d'instructions pour une référence future.**

- Cet appareil peut être utilisé par des personnes ayant des capacités physiques, sensorielles ou mentales limitées ou manquant d'expérience et de connaissance, lorsqu'elles sont sous surveillance ou bien qu'elles ont reçu une formation sur l'utilisation sûre de l'appareil et en comprennent les dangers qui en résultent. **Les enfants** devraient rester sous surveillance afin de s'assurer qu'ils ne jouent pas avec l'appareil.



- **AVERTISSEMENT** : l'appareil peut contenir des poussières nocives pour la santé. Seul un personnel spécialisé et portant un équipement de protection approprié est autorisé à effectuer des travaux de maintenance, de vidange et à changer les filtres.
- Utiliser l'appareil uniquement avec un système de filtres installé !



#### AVERTISSEMENT

**Cette machine est uniquement prévue pour une utilisation à sec.**



#### ATTENTION

**Cette machine est uniquement prévue pour l'utilisation à l'intérieur.**

**Cette machine ne peut être stockée qu'à l'intérieur.**

- **Risque d'explosion et d'incendie : Ne pas aspirer :**
  - les étincelles ou les poussières chaudes ;
  - les substances inflammables ou explosives (par ex. magnésium, aluminium, essence, diluants) ;

- les substances agressives (par ex. acides, lessives alcalines, solvants) ;
- les substances chimiques réactives, entraînant la formation de chaleur, d'acides/bases, de gaz etc. (p. ex. bi-matériaux réactifs, aluminium et eau).
- Respecter les prescriptions de sécurité en vigueur dans le pays d'utilisation ainsi que les consignes du fabricant du produit !
- Utiliser l'appareil uniquement avec un équipement de protection approprié !
- Travailler dans un environnement sec après avoir reçu les instructions et uniquement si l'appareil est dans un état intact après un contrôle visuel !
- Utiliser la prise de courant sur l'appareil uniquement dans le but indiqué !
- Contrôler régulièrement le connecteur et le câble pour éviter tout danger ; en cas d'endommagement, les faire remplacer par un des ateliers de service après-vente agréés.
- Ne pas soulever et transporter à l'aide d'un crochet de palan ou d'un engin de levage !
- Risque de basculement, ne pas poser sur des surfaces en pente.

### 2 Symboles

Symbole	Signification
---------	---------------



Avertissement de danger



Avertissement contre le risque d'électrocution



Notice d'utilisation, lire les consignes de sécurité !



Porter une protection respiratoire !



Astuce, information



Consignes opératoires



**Avertissement !** L'appareil peut contenir des poussières nocives pour la santé !



Interdiction de monter dessus

Symbole	Signification
---------	---------------



Ne pas exposer à des pluies.



Ne pas aspirer d'eau ou de liquides.



Risque de basculement.

### 3 Utilisation en conformité avec les instructions

Aspirateur adapté pour

- aspirer des poussières avec valeurs limites jusqu'à 1mg/m<sup>3</sup> correspondant à la catégorie de poussières 'L',
- résister à des sollicitations élevées en utilisation industrielle, conforme à la norme CEI/NE 60335-2-69.

Aspirateur **non conseillé** pour aspirer de façon durable des poussières fines, telles que la poussière de ciment ou du mastic.



L'utilisateur est responsable des dommages provoqués par une utilisation non conforme.

### 4 Caractéristiques techniques

Aspirateur			
Puissance absorbée			1000 W
Valeur de raccordement max. à la prise de l'appareil		UE	1200 W
		CH, DK	1300 W
		GB, AUS	1400 W
Débit volumétrique (air) max., aspirateur / centrale d'aspiration			180 m <sup>3</sup> /h / 108 m <sup>3</sup> /h
Dépression max., centrale d'aspiration			200 hPa
Surface filtrante			5357 cm <sup>2</sup>
Tuyau d'aspiration			D 27 mm x 3,0 m-AS
Longueur du câble de raccordement secteur			5,0 m
Niveau de pression acoustique selon EN 60704-2-1 / Incertitude K			67 dB(A) / 3 dB
Valeur de vibration au niveau de la buse de nettoyage / insécurité			<2,5 m/s <sup>2</sup> / 1,5 m/s <sup>2</sup>
Degré de protection			IP X0
Volume de la cuve			4,5 l
Dimensions L x l x h		CTL SYS avec la caisse	396 x 296 x 270 mm
		seulement CTL SYS	396 x 296 x 162 mm
Poids		CTL SYS avec la caisse	6,9 kg

### 5 Composants de l'appareil

- [1-1] Aspirateur
- [1-2] Caisse
- [1-3] Tuyau d'aspiration
- [1-4] Poignée
- [1-5] Pièce coudée
- [1-6] Verrou T-Loc pour Systainer
- [1-7] Fiche de réfrigérateur
- [1-8] Interrupteur de marche/arrêt
- [1-9] Interrupteur AUTO-/MAN
- [1-10] Prise de l'appareil

Les illustrations indiquées se trouvent en début de notice d'utilisation.

### 6 Mise en service



#### AVERTISSEMENT

**Tension ou fréquence non admissible !**

**Risque d'accident**

- ▶ Respecter les consignes indiquées sur la plaque signalétique.
- ▶ Respecter les particularités propres au pays.



## 6.1 Brancher l'aspirateur



### AVERTISSEMENT

#### Risques de blessures dus à un démarrage incontrôlé des outils

- ▶ Avant de brancher l'outil, veiller à ce qu'il soit sur Arrêt.

▶ Brancher le câble d'alimentation dans la prise réfrigérateur [2] et dans une prise mise à la terre.

▶ Poser le câble dans l'évidement prévu à cet effet [2].

L'interrupteur [1-8] sert à allumer et éteindre l'appareil.

L'interrupteur vous permet [1-9] de choisir entre les positions AUTO et MAN.

#### Position d'interrupteur MAN

La prise de l'appareil [1-10] est sous tension ; l'aspirateur démarre.

#### Position d'interrupteur AUTO

La prise de l'appareil [1-10] est sous tension ; l'aspirateur démarre lors de la mise en marche de l'outil raccordé.



En cas de non-utilisation ainsi que lors des travaux de maintenance et de nettoyage, débrancher le connecteur de la prise de courant.

## 6.2 Raccordement d'un outil électrique



### AVERTISSEMENT

#### Risques de blessures

- ▶ Respecter la valeur de raccordement max. à la prise de l'appareil (voir chapitre Caractéristiques techniques).

▶ Mettre l'outil électrique hors tension.

▶ Raccordement de l'outil électrique à la prise de l'appareil [1-10].

## 6.3 Raccord du tuyau d'aspiration

### sur l'orifice d'aspiration [3a]

▶ Raccorder le tuyau d'aspiration avec la pièce coudée sur l'orifice d'aspiration.

### sur l'orifice de soufflerie [3b]

- ▶ Ouvrir la trappe à l'arrière de l'aspirateur.
- ▶ Raccorder le tuyau d'aspiration avec la pièce coudée sur l'orifice de soufflerie.

## 7 Réglages

### 7.1 Surveillance de la température

La sécurité de température désactive l'aspirateur avant d'atteindre la température critique.

- ▶ Mettre l'aspirateur hors tension, le laisser refroidir pendant env. 5 minutes, le mettre sous tension.

ⓘ Échec de la mise sous tension : contacter l'atelier du service après-vente Festool.

### 7.2 Raccorder avec le T-LOC.

En tournant le T-LOC, vous pouvez fermer, ouvrir et raccorder l'aspirateur :

- Fermer l'aspirateur [4a].
- Ouvrir l'aspirateur [4b].
- Raccorder l'aspirateur à la caisse [4c].



Avant de lever le T-LOC sur l'aspirateur, toujours fermer l'appareil ou le raccorder à la caisse et vérifier qu'il soit bien bloqué.

Charge max. en cas de raccordement à d'autres Systainers : 20 kg

### 7.3 Utiliser/ régler la bretelle

Charge max. admissible pour la bretelle : 20 kg

La bretelle peut être posée dans deux positions différentes :

- Pour porter l'aspirateur : bretelle sur l'appareil [5a]
- Pour porter la caisse avec l'aspirateur : bretelle fixée sur la caisse [5b]



Vérifier la fonctionnalité de la bretelle avant de soulever et mettre le T-LOC dans la position correspondante sur l'aspirateur.

Régler la longueur de la bretelle à l'aide de la bride de réglage [5c].

## 8 Mode de travail



### ATTENTION

#### Poussières nocives pour la santé

#### Lésions des voies respiratoires

- ▶ Utiliser toujours un sac filtre.

ⓘ L'aspirateur contient deux [6-1] tuyères dans un logement.

#### Observez les consignes suivantes :

- L'aspirateur est un système stationnaire et ne doit pas être tiré par le câble ou le tuyau. Utiliser la poignée [1-4].

- En cas d'utilisation d'un tuyau non antistatique, il peut y avoir formation d'une charge statique et l'utilisateur peut recevoir un choc électrique.



Lors de l'aspiration de poussières dépassant les valeurs limites, n'aspirer qu'une seule source de poussières (outil électrique ou outil pneumatique).

**Respecter** le point suivant lors de l'aspiration de poussières générées par des outils électroportatifs en fonctionnement :

Assurer une ventilation suffisante ! Respecter les dispositions régionales !

**Valeurs limites** : l'air évacué ne doit pas dépasser 50% du volume d'air frais

**Formule** : volume du local  $V_R$  x taux de renouvellement de l'air  $L_W$

**Une fois le travail terminé, veiller à :**

- ▶ Mettre l'aspirateur hors tension et débrancher la fiche secteur.
- ▶ Enrouler le câble de raccordement secteur.
- ▶ Vidanger la cuve de collecte.
- ▶ Poser le tuyau d'aspiration [1-3] et le câble d'alimentation dans la caisse.
- ▶ Nettoyer l'aspirateur à l'intérieur et à l'extérieur en l'aspirant et en l'essuyant.
- ▶ Déposer l'aspirateur dans un local sec et protégé contre toute utilisation non autorisée.

## 9 Entretien et maintenance



### AVERTISSEMENT

#### Risques de blessures, choc électrique

- ▶ Avant tout travail de maintenance ou d'entretien, débranchez toujours la prise de courant !
- ▶ Toute opération de réparation ou d'entretien nécessitant l'ouverture du boîtier moteur ne peut être entreprise que par un atelier de réparation Festool agréé.



Seuls le fabricant et un atelier homologué sont habilités à effectuer **toute réparation ou service**. Voir conditions : [www.festool.fr/services](http://www.festool.fr/services)

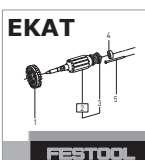

Utilisez uniquement des pièces Festool d'origine. Référence sur : [www.festool.fr/services](http://www.festool.fr/services)

- ▶ Remplacer régulièrement les filtres-sacs et nettoyer le réservoir et les joints.

#### Observez les consignes suivantes :

- Un contrôle technique doit être effectué au moins une fois par an par le fabricant ou une personne instruite (endommagement du filtre, étanchéité de l'appareil et fonctionnement des dispositifs de contrôle, etc.).
- Ce qui ne peut pas être nettoyé, doit être éliminé. À cet effet, utiliser des sacs imperméables. Respecter les consignes relatives à l'élimination en vigueur !

#### 9.1 Remplacement du sac filtre

- ▶ Ouvrir l'aspirateur avec le T-LOC [6]. **Attention au risque de basculement**
- ▶ Remplacement du sac filtre :
  - ▶ Sortir le filtre-sac [7].
  - ▶ Placer le sac filtre [8].
- ▶ Verrouiller l'aspirateur avec le T-LOC.

#### 9.2 Remplacement de l'élément filtrant [9]

### AVIS

#### Endommagement du moteur

- ▶ N'aspirez jamais alors que le filtre principal n'est pas monté : risque d'endommagement du moteur.

- ▶ Ouvrir l'aspirateur avec le T-LOC [6]. **Attention au risque de basculement**
- ▶ Déverrouiller et déplacer le levier.
- ▶ Sortir le réservoir en le tirant vers le haut.
- ▶ Sortir l'élément de filtre usagé et le remplacer par un neuf.
- ▶ Éliminer l'élément de filtre usagé conformément aux prescriptions légales.
- ▶ Nettoyer le réservoir et les joints.
- ▶ Remettre le réservoir en place. Déplacer le levier et l'encliqueter.
- ▶ Verrouiller l'aspirateur avec le T-LOC.

- ⓘ Les références de commande des accessoires, filtres et consommables sont disponibles dans le catalogue Festool ou sur le site Internet "[www.festool.com](http://www.festool.com)".

## 10 Elimination des défauts

### Bruits de flux d'air à l'aspiration

Bypass automatique : une soupape qui amène de l'air frais à la centrale d'aspiration s'ouvre :

**Cause** Élément filtrant bouché, sac filtre plein ou tuyau d'aspiration bouché

**Solution** Vider le récipient, remplacer ou nettoyer l'élément filtrant, remplacer le sac filtre, vérifier si le tuyau d'aspiration est bouché et le nettoyer si besoin est

## 11 Transport

### Observez les consignes suivantes :

- Avant le transport, toujours verrouiller le T-LOC sur l'aspirateur ou le raccorder à la caisse.
- Pour transporter l'appareil dans des véhicules, le fixer selon les règles en vigueur pour l'empêcher de glisser et de basculer.

## 12 Environnement



**Ne pas jeter l'appareil avec les ordures ménagères !** Éliminer l'appareil, les accessoires et les emballages de façon compatible avec l'environnement. Respecter les prescriptions nationales en vigueur.

**Uniquement UE :** d'après la directive européenne relative aux appareils électriques et électroniques usagés et sa transposition en droit national, les outils électriques usagés doivent être collectés à part et recyclés de manière écologique, par les filières de recyclage type DEEE.

## Informations à propos de REACH :

[www.festool.com/reach](http://www.festool.com/reach)

## 13 Déclaration de conformité CE

Aspirateur	N° de série
CTL SYS	500162, 500164, 500165, 500922
Année du marquage CE :2014	

Nous certifions, sous notre propre responsabilité, que ce produit satisfait aux exigences des directives, normes ou documents correspondants suivants :

2006/42/CE, 2004/108/CE (jusqu'au 19.04.2016), 2014/30/UE (à partir du 20.04.2016), 2011/65/UE, EN 60335-1:2012, 60335-2-69: 2009, EN 55014-1:2006+ A2:2011, EN 55014-2:1997+ Corrigendum 1997+ A1:2001+ A2:2008, EN 61000-3-2:2006+ A1:2009+ A2:2009, EN 61000-3-3:2013.

### Festool GmbH

Wertstr. 20, D-73240 Wendlingen

*ppa. Dr. Johannes Steimel*

Dr. Johannes Steimel

Directeur recherche, développement, documentation technique

2015-03-18

# Manual de instrucciones original

## 1 Indicaciones de seguridad



**⚠️ ADVERTENCIA:** Lea todas las indicaciones de seguridad e instrucciones. Si no se cumplen debidamente las indicaciones de advertencia y las instrucciones, puede producirse una descarga eléctrica, quemaduras o lesiones graves.

**Guarde todas las indicaciones de seguridad e instrucciones para que sirvan de futura referencia.**

- Esta máquina puede ser utilizada por personas con las capacidades físicas, sensoriales o mentales disminuidas o con falta de experiencia y conocimientos si son vigiladas o han sido instruidas respecto al uso seguro de la máquina y comprenden los peligros derivados de la misma. Los **niños** no deben dejarse desatendidos con el fin de evitar que jueguen con la máquina.



**⚠️ ADVERTENCIA:** la herramienta puede contener polvo perjudicial para la salud. El mantenimiento, vaciado y cambio de filtro debe llevarlos a cabo únicamente personal cualificado autorizado con el equipamiento de protección adecuado.

- La herramienta debe utilizarse solo con el sistema de filtrado montado.



### ADVERTENCIA

**Esta herramienta solo es apropiada para el uso en seco.**



### ¡ATENCIÓN!

**Esta herramienta solo es apropiada para el uso en interiores.**

**Esta herramienta solo debe guardarse en interiores.**

- **Riesgo de explosión e incendio: no aspirar:**
  - chispas ni polvo caliente;
  - materiales inflamables o explosivos (p. ej. magnesio, aluminio, gasolina, diluyentes);
  - líquidos agresivos (p. ej. ácidos, lejías, disolventes);
  - sustancias químicas reactivas que generen calor, ácidos/bases, gases, etc. (p. ej. materiales de 2 componentes reactivos,

aluminio y agua).

- Deben respetarse las normativas de seguridad nacionales, así como las indicaciones del fabricante del material.
- Utilizar solo con el equipamiento de protección adecuado.
- Trabajar solo en un entorno seco, de acuerdo con las instrucciones y después de haber comprobado visualmente que el aparato está intacto.
- Utilizar la caja de contacto de la herramienta solo para el fin especificado.
- Comprobar periódicamente el enchufe, el cable y la caja de contacto para evitar riesgos y, en caso de que presenten daños, acudir a un taller autorizado para que los sustituya.
- No está permitido elevarla ni transportarla con el gancho de una grúa o con un sistema de elevación.
- Peligro de vuelco, no colocar sobre superficies inclinadas.

## 2 Símbolos

Símbolo	Significado
	Aviso de peligro general
	Peligro de electrocución
	¡Leer el manual de instrucciones y las indicaciones de seguridad!
	¡Utilizar protección respiratoria!
	Consejo, indicación
	Guía de procedimiento
	<b>¡Advertencia!</b> ¡La herramienta puede contener polvo perjudicial para la salud!
	Prohibido subir
	Proteger de la lluvia
	No aspirar agua ni líquidos

## Símbolo Significado



Peligro de vuelco

### 3 Uso conforme a lo previsto

El aspirador es adecuado para

- aspirar y limpiar el polvo con valores límite de has-

- ta 1mg/m<sup>3</sup> correspondiente a la clase de polvo L,
- proporcionar un alto rendimiento en aplicaciones profesionales;
- conforme a IEC/EN 60335-2-69.

El aspirador **no está recomendado** para aspirar y limpiar el polvo fino de forma continua, como p. ej. polvo de cemento o emplaste.



El usuario será responsable de cualquier utilización indebida.

### 4 Datos técnicos

Aspirador			
Consumo de potencia			1000 W
Consumo nominal máx. de la caja de contacto de la máquina		UE	1200 W
		CH, DK	1300 W
		GB, AUS	1400 W
Caudal de aire (volumen) máx., aspirador/turbina			180 m <sup>3</sup> /h / 108 m <sup>3</sup> /h
Depresión máx., turbina			200 hPa
Superficie del filtro			5357 cm <sup>2</sup>
Tubo flexible de aspiración			D 27 mm x 3,0 m-AS
Longitud de la línea de conexión a la red			5,0 m
Nivel de intensidad sonora según EN 60704-2-1 / Factor de inseguridad K			67 dB(A) / 3 dB
Valor de vibraciones en la boquilla de limpieza/incertidumbre			<2,5 m/s <sup>2</sup> / 1,5 m/s <sup>2</sup>
Tipo de protección			IP X0
Capacidad del depósito			4,5 l
Dimensiones (L x An x Al)	CTL SYS con caja de almacenamiento		396 x 296 x 270 mm
	solo CTL SYS		396 x 296 x 162 mm
Peso	CTL SYS con caja de almacenamiento		6,9 kg

### 5 Componentes

- [1-1] Aspirador
  - [1-2] Caja de almacenamiento
  - [1-3] Tubo flexible de aspiración
  - [1-4] Empuñadura
  - [1-5] Pieza acodada
  - [1-6] Cierre T-Loc para Systainer
  - [1-7] Conector IEC
  - [1-8] Interruptor de conexión y desconexión
  - [1-9] Interruptor AUTO/MAN
  - [1-10] Caja de contacto de la máquina
- Las figuras indicadas se encuentran al principio del manual de instrucciones.

### 6 Puesta en servicio



#### ADVERTENCIA

#### Tensión o frecuencia no permitida

#### Peligro de accidente

- ▶ Observar los datos indicados en la placa de tipo.
- ▶ Tener en cuenta las particularidades de cada país.

#### 6.1 Conexión del aspirador



#### ADVERTENCIA

#### Peligro de lesiones a causa de herramientas sin control

- ▶ Antes de conectar el aspirador, asegurarse de que la herramienta conectada esté apagada.

- ▶ Enchufar el cable de conexión a la red eléctrica en el conector IEC [2] y en una caja de contacto puesta a tierra.
- ▶ Pasar el cable de red a través de la entalladura [2].

El interruptor [1-8] se utiliza como interruptor de conexión y desconexión.

El interruptor [1-9] permite cambiar entre las posiciones AUTO y MAN.

### Posición "MAN" del interruptor



La caja de contacto de la máquina [1-10] no conduce corriente, el aspirador arranca.

### Posición "Auto" del interruptor

La caja de contacto de la máquina [1-10] conduce corriente, el aspirador arranca al encender la herramienta conectada.

-  Desenchufar la herramienta en caso de no utilizarse o antes de realizar cualquier trabajo de mantenimiento y limpieza.

## 6.2 Conexión de la herramienta eléctrica

  **ADVERTENCIA**

**Peligro de lesiones**

- ▶ Observar el consumo nominal máximo en la caja de contacto de la máquina (véase el capítulo "Datos técnicos").
- ▶ Desconectar la herramienta eléctrica.

- ▶ Conectar la herramienta eléctrica a la caja de contacto de la máquina [1-10].

## 6.3 Conexión del tubo flexible de aspiración

### a la abertura de aspiración [3a]

- ▶ Conectar el tubo flexible de aspiración con la pieza acodada a la abertura de aspiración.

### a la abertura de soplado [3b]

- ▶ Abrir la tapa de la parte trasera del aspirador.
- ▶ Conectar el tubo flexible de aspiración con la pieza acodada a la abertura de soplado.

## 7 Ajustes

### 7.1 Control de temperatura

Antes de alcanzarse una temperatura crítica, el control de temperatura apaga el aspirador.

- ▶ Apagar el aspirador, dejar que se enfríe durante aprox. 5 minutos y encenderlo.
- ① Si no se puede conectar, ponerse en contacto con los talleres de servicio de Festool.

## 7.2 Conexión con T-Loc

Girando el T-Loc, el aspirador puede cerrarse, abrirse y conectarse:

- Cerrar el aspirador [4a].
- Abrir el aspirador [4b].
- Conectar el aspirador a la caja de almacenamiento [4c].



Antes de levantar el aspirador, cerrar siempre el T-Loc o conectarlo a la caja de almacenamiento y comprobar que esté bien sujeto.

Carga máx. con conexión a otros Systainer: 20 kg

## 7.3 Uso/ajuste de la correa de transporte

Carga máx. permitida de la correa de transporte: 20 kg

La correa de transporte puede colocarse en dos posiciones distintas:

- Para transportar el aspirador: correa de transporte en el aspirador [5a]
- Para transportar la caja de almacenamiento con el aspirador: correa de transporte en la caja de almacenamiento [5b]



Antes de levantar el aspirador, comprobar que las correas de transporte funcionen y colocar el T-Loc en la posición correcta.

Adaptar a longitud de la correa de transporte con la lengüeta de regulación [5c].

## 8 Trabajo



### ATENCIÓN

**Polvo perjudicial para la salud**

**Daños en las vías respiratorias**

- ▶ Utilizar siempre una bolsa filtrante.

- ① En el interior del aspirador hay guardadas dos boquillas de limpieza [6-1].

### Tenga en cuenta las siguientes advertencias:

- El aspirador es un sistema estacionario y no debe desplazarse tirando del cable o del tubo flexible. Utilizar la empuñadura [1-4].
- Si se utiliza un tubo flexible de aspiración que no sea antiestático, puede cargarse de energía estática y el usuario podría sufrir una descarga eléctrica.



Cuando se aspiren polvos que sobrepasen los valores de concentración máxima, solo se debe aspirar una única fuente de polvo (herramienta eléctrica o neumática).

Al aspirar el polvo que se desprende de las herramientas eléctricas en funcionamiento, **se debe:**

procurar una ventilación suficiente y respetar las disposiciones regionales.

**Valores límite:** aire de salida máx. 50 % del caudal de aire fresco

**Fórmula:** volumen en el ambiente  $V_R$  x nivel de renovación del aire  $L_W$

#### Una vez finalizado el trabajo:

- ▶ Desconectar el aspirador y extraer el enchufe.
- ▶ Enrollar el cable de conexión a la red eléctrica.
- ▶ Vaciar el depósito para suciedad.
- ▶ Introducir el tubo flexible de aspiración [1-3] y el cable de conexión a la red eléctrica en la caja de almacenamiento.
- ▶ Limpiar el aspirador aspirándolo y pasando un paño por dentro y por fuera.
- ▶ Guardar el aspirador en un lugar seco y protegido contra un uso no autorizado.

## 9 Mantenimiento y cuidado



### ADVERTENCIA

#### Peligro de lesiones, electrocución

- ▶ Desconectar el enchufe de la red antes de realizar cualquier trabajo de mantenimiento o conservación.
- ▶ Todos los trabajos de mantenimiento y reparación que exijan abrir la carcasa del motor tan sólo pueden ser llevados a cabo por un taller autorizado.



El **Servicio de atención al cliente y reparaciones** solo está disponible por parte del fabricante o de los talleres de reparación: encuentre la dirección más próxima a usted en:

[www.festool.es/Servicios](http://www.festool.es/Servicios)

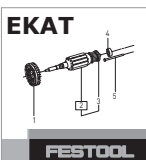

Utilice únicamente piezas de recambio Festool originales. Despiece en: [www.festool.es/Servicios](http://www.festool.es/Servicios)

- ▶ Cambiar la bolsa filtrante y limpiar el depósito y las juntas regularmente.

#### Tenga en cuenta las siguientes advertencias:

- El fabricante o una persona capacitada debe realizar un control técnico del polvo al menos una vez al año (p. ej. para comprobar posibles daños del filtro, la estanqueidad de la herramienta y el

correcto funcionamiento de los dispositivos de control).

- Debe eliminarse todo aquello que no se pueda limpiar. Para ello utilizar bolsas estancas. Tener en cuenta las condiciones vigentes de eliminación de los desechos.

#### 9.1 Sustitución de la bolsa filtrante

- ▶ Abrir el aspirador con el T-Loc [6]. **¡Atención! Peligro de vuelco**
- ▶ Sustitución de la bolsa filtrante:
  - ▶ Extraer la bolsa filtrante [7].
  - ▶ Colocar la bolsa filtrante [8].
- ▶ Cerrar el aspirador con el T-Loc.

#### 9.2 Sustitución del elemento de filtro [9]

### NOTA

#### Daños en el motor

- ▶ El motor puede provocar daños si se aspira sin tener un filtro principal montado.

- ▶ Abrir el aspirador con el T-Loc [6]. **¡Atención! Peligro de vuelco**
- ▶ Desbloquear y accionar la palanca.
- ▶ Extraer el depósito hacia arriba.
- ▶ Extraer el elemento de filtro usado y reemplazarlo por uno nuevo.
- ▶ Desechar el elemento de filtro usado teniendo en cuenta las disposiciones legales aplicables.
- ▶ Limpiar el depósito y las juntas.
- ▶ Colocar el depósito. Accionar la palanca y encajarla.
- ▶ Cerrar el aspirador con el T-Loc.
- ① Los números de pedido de los accesorios, filtros y material de consumo figuran en el catálogo de Festool o en la dirección de internet [www.festool.com](http://www.festool.com).

## 10 Reparación de averías

### Ruido de corriente al aspirar

Conducto de derivación automático: se abre una válvula que conduce aire de refrigeración a la turbina:

Motivo Elemento de filtro obstruido, bolsa de filtro llena o tubo flexible de aspiración obstruido

Solución Vaciar el depósito, sustituir o limpiar el elemento de filtro, sustituir la bolsa de filtro, comprobar el tubo flexible de aspiración en busca de obstrucciones y retirar en caso necesario

## 11 Transporte

### Tenga en cuenta las siguientes advertencias:

- Antes de transportar el aspirador, cerrar siempre el T-Loc o conectarlo a la caja de almacenamiento.
- A la hora de transportar la máquina en vehículos, asegurarlo de acuerdo con la correspondiente normativa vigente para evitar que se deslice y vuelque.

## 12 Medio ambiente



### No desechar con la basura doméstica.

Reciclar las herramientas, accesorios y embalajes de forma respetuosa con el medio ambiente. Respetar las disposiciones nacionales vigentes.

**Solo UE:** según la Directiva europea sobre herramientas eléctricos y electrónicos usados y su transposición a la legislación nacional, las herramientas eléctricas usadas deben recogerse por separado y reciclarse de forma respetuosa con el medio ambiente.

### Información sobre REACH:

[www.festool.com/reach](http://www.festool.com/reach)

## 13 Declaración de conformidad CE

Aspirador	N.º de serie
CTL SYS	500162, 500164, 500165, 500922
Año de certificación CE:2014	

Declaramos bajo nuestra responsabilidad que este producto cumple todos los requisitos relevantes de las siguientes directivas, normas o documentos normativos:

2006/42/CE, 2004/108/CE (hasta el 19.04.2016), 2014/30/UE (a partir del 20.04.2016), 2011/65/UE, EN 60335-1:2012, 60335-2-69: 2009, EN 55014-1:2006+ A2:2011, EN 55014-2:1997+ Corrigendum 1997+ A1:2001+ A2:2008, EN 61000-3-2:2006+ A1:2009+ A2:2009, EN 61000-3-3:2013.

### Festool GmbH

Wertstr. 20, D-73240 Wendlingen

Dr. Johannes Steimel

Director de investigación, desarrollo y documentación técnica

2015-03-18



## Istruzioni per l'uso originali

### 1 Avvertenze per la sicurezza



**ATTENZIONE!** Leggere tutte le avvertenze per la sicurezza e le indicazioni. Eventuali errori nell'osservanza delle avvertenze e delle indicazioni possono provocare scosse elettriche, incendi e/o gravi lesioni.

**Conservate tutte le avvertenze di sicurezza e i manuali per riferimenti futuri.**

- L'utilizzo del presente apparecchio è consentito anche a persone inesperte in materia o con capacità fisiche, sensoriali o mentali limitate, purché assistite durante le operazioni o istruite riguardo all'utilizzo sicuro e ai pericoli risultanti. **bambini** vanno opportunamente sorvegliati affinché non giochino con l'apparecchio.



- **ATTENZIONE:** l'apparecchio può contenere polveri nocive alla salute. Le operazioni di manutenzione, svuotamento e sostituzione dei filtri deve essere effettuata esclusivamente da personale autorizzato munito di dispositivi di protezione individuale adatti.
- Usare l'apparecchio solo con il sistema filtrante installato!



#### AVVERTENZA

**Questo apparecchio è destinato esclusivamente alle applicazioni a secco.**



#### ATTENZIONE

**Questo apparecchio è destinato esclusivamente all'uso in ambienti interni.**

**Conservare questo apparecchio solo in ambienti interni.**

- **Pericolo di esplosione e di incendio: Non aspirare:**
  - Scintille o polveri calde;
  - Materiali infiammabili o esplosivi (p.es. magnesio, alluminio, benzina, diluente);
  - Materiali aggressivi (p.es. acidi, basi, solventi);
  - Materiali chimicamente reattivi che possano generare calore, acidi/basi, gas ecc. (p.es. materiali reattivi a 2 componenti, al-

luminio e acqua).

- Attenersi alle norme nazionali sulla sicurezza e alle indicazioni del produttore dei materiali!
- Usare l'apparecchio solo con un equipaggiamento di protezione personale adatto!
- Usare l'apparecchio solo quando esso risulta intatto da un controllo visivo, in ambienti asciutti e in seguito ad opportuno addestramento!
- Usare la presa dell'apparecchio solo per lo scopo indicato!
- Controllare periodicamente cavo spina e presa e accertarsi che non presentino danneggiamenti. All'occorrenza, incaricare della loro sostituzione un centro di assistenza clienti autorizzato.
- Non sollevare o trasportare l'apparecchio con ganci da gru o altri dispositivi di sollevamento!
- Pericolo di ribaltamento, non posizionare su piani inclinati!

### 2 Simboli

**Simbolo**

**Significato**



Avvertenza di pericolo generico



Avvertenza sulle scariche elettriche



Leggere le istruzioni d'uso e le avvertenze di sicurezza.



Indossare un dispositivo di protezione delle vie respiratorie.



Consiglio, avvertenza



Indicazione operativa



**Attenzione!** L'apparecchio può contenere polveri nocive alla salute!



Vietato salirci sopra



Non esporre alla pioggia!



Non aspirare acqua o liquidi!



Pericolo di ribaltamento!

### 3 Utilizzo conforme

Aspiratore idoneo per

- Aspirazione polveri con valori limite fino a 1 mg/m<sup>3</sup> secondo il tipo di polvere "L",
- Usi industriali a sollecitazione elevata secondo IEC/EN 60335-2-69.

Aspiratore **non raccomandato** per l'aspirazione continua di polveri sottili, ad es. polvere di cemento o massa di stucco.



Il proprietario risponde dei danni in caso di uso non appropriato dell'attrezzo.

### 4 Dati tecnici

Aspiratore			
Assorbimento elettrico			1000 W
Potenza max sulla presa dell'apparecchio.		EU	1200 W
		CH, DK	1300 W
		GB, AUS	1400 W
Portata (aria) max., ventola di aspirazione/turbina			180 m <sup>3</sup> /h / 108 m <sup>3</sup> /h
Depressione max., turbina			200 hPa
Superficie filtrante			5357 cm <sup>2</sup>
Tubo flessibile d'aspirazione			D 27 mm x 3,0 m-AS
Lunghezza del cavo di rete			5,0 m
Livello di pressione sonora secondo EN 60704-2-1 / Incertezza K			67 dB(A) / 3 dB
Valore di vibrazioni sull'ugello di pulizia/ incertezza			<2,5 m/s <sup>2</sup> / 1,5 m/s <sup>2</sup>
Tipo di protezione			IP X0
Capacità serbatoio			4,5 l
Misure L x P x H	CTL SYS con box di stivaggio		396 x 296 x 270 mm
	solo CTL SYS		396 x 296 x 162 mm
peso	CTL SYS con box di stivaggio		6,9 kg

### 5 Elementi dell'utensile

- [1-1] Aspiratore
  - [1-2] Box di stoccaggio
  - [1-3] Tubo flessibile di aspirazione
  - [1-4] Impugnatura
  - [1-5] Elemento angolare
  - [1-6] Chiusura T-Loc per Systainer
  - [1-7] Spina
  - [1-8] Interruttore di accensione/spengimento
  - [1-9] Interruttore AUTO/MAN
  - [1-10] Presa dell'apparecchio
- Le figure indicate nel testo si trovano all'inizio delle istruzioni per l'uso.

### 6 Messa in funzione



#### AVVERTENZA

**Tensione o frequenza non ammesse!**

**Pericolo di incidenti**

- ▶ Prestare attenzione alle indicazioni riportate sulla targhetta del tipo.
- ▶ Prestare attenzione ad eventuali disposizioni nazionali speciali.

#### 6.1 Allacciamento dell'aspiratore



#### AVVERTENZA

**Pericolo di lesioni a causa dell'avvio incontrollato di attrezzi**

- ▶ Prima di inserire il dispositivo assicurarsi che l'attrezzo collegato sia disinserito.

- ▶ Innestare il cavo di alimentazione nella spina **[2]** e quindi in una presa con collegamento a terra.
- ▶ Infilare il cavo di alimentazione attraverso l'apertura **[2]**.

L'interruttore **[1-8]** ha la funzione di interruttore ON/OFF.

L'interruttore **[1-9]** consente di inserire le posizioni AUTO e MAN.

### Posizione dell'interruttore MAN

La presa dell'apparecchio **[1-10]** non è sotto corrente, l'aspiratore si avvia.

### Posizione dell'interruttore AUTO

La presa dell'apparecchio **[1-10]** è sotto corrente, l'aspiratore si avvia all'attivazione dell'attrezzo collegato.



Sfilare sempre la spina dalla presa in caso di non utilizzo e prima di eseguire qualsiasi operazione di manutenzione e di pulizia.

## 6.2 Collegamento dell'utensile elettrico



### AVVERTENZA

#### Pericolo di lesioni

- ▶ Osservare i valori massimi di potenza allacciata sulla presa dell'apparecchio (vedi il Capitolo Dati tecnici).
- ▶ Spegnerne l'attrezzo elettrico.
- ▶ Allacciare l'attrezzo elettrico alla presa dell'apparecchio **[1-10]**.

## 6.3 Collegare il tubo flessibile di aspirazione

### Sull'apertura di aspirazione [3a]

- ▶ Collegare il tubo flessibile di aspirazione con il raccordo angolare all'apertura di aspirazione.

### Sull'apertura di espulsione dell'aria [3b]

- ▶ Aprire lo sportello posizionato sul retro dell'aspiratore.
- ▶ Collegare il tubo flessibile di aspirazione con elemento angolare all'apertura di espulsione d'aria.

## 7 Impostazioni

### 7.1 Controllo della temperatura

Prima di raggiungere temperature critiche, il dispositivo di controllo della temperatura spegne l'aspiratore.

- ▶ Spegnerne l'aspiratore, farlo raffreddare per circa 5 minuti, quindi riaccenderlo.

- ⓘ Se non è possibile accendere l'apparecchio, contattare il servizio assistenza clienti di Festool.

## 7.2 Collegamento al T-Loc

L'aspiratore può essere chiuso, aperto e collegato mediante opportuna rotazione del T-Loc:

- Chiudere l'aspiratore **[4a]**.
- Aprire l'aspiratore **[4b]**.
- Collegare l'aspiratore al box di stoccaggio **[4c]**.



Prima del sollevamento, chiudere sempre il T-Loc con l'aspiratore, o collegare quest'ultimo al box di stoccaggio, assicurandosi che il collegamento sia saldo.

Capacità di carico massima per il collegamento con ulteriori Systemer: 20 kg

## 7.3 Utilizzare/regolare la cinghia di trasporto

Capacità di carico massima ammessa della cinghia di trasporto: 20 kg

La cinghia di trasporto può essere collegata in due posizioni diverse:

- Trasporto dell'aspiratore: cinghia collegata all'aspiratore **[5a]**
- Trasporto del box di stoccaggio con l'aspiratore: cinghia collegata al box di stoccaggio **[5b]**



Prima del sollevamento, controllare la funzionalità delle cinghie e disporre T-Loc e aspiratore nella posizione adatta.

Regolare la lunghezza della cinghia mediante l'apposita fibbia **[5c]**.

## 8 Lavoro



### ATTENZIONE

#### Polveri nocive per la salute

#### Lesione delle vie respiratorie

- ▶ Utilizzare sempre il sacco filtrante!

- ⓘ All'interno dell'aspiratore sono collocati due ugelli per la pulizia **[6-1]**.

#### Osservare le seguenti indicazioni:

- L'aspiratore è un sistema stazionario e non è adatto a essere spostato mediante traino del cavo o del tubo flessibile di aspirazione. Utilizzare a tal scopo l'apposita maniglia **[1-4]**.
- Se si utilizza un tubo flessibile antistatico per l'aspirazione, è possibile che si formi una carica statica; l'utilizzatore rischia di rimanere folgorato.



Quando si aspirano polveri oltre il valore limite, aspirare solo polveri provenienti da un'unica sorgente (attrezzo elettrico o pneumatico).

Quando si aspirano polveri generate da attrezzi elettrici in funzione **osservare** quanto segue:

Garantire una sufficiente aerazione! Attenersi alle disposizioni regionali!

**Valori limite:** aria di scarico max. 50% del volume dell'aria fresca

**Formola:** volume del locale  $V_R$  x tasso di ricambio d'aria  $L_W$

**Al termine dei lavori prestare attenzione a quanto riportato di seguito:**

- ▶ Spegnere l'aspiratore e staccare la spina.
- ▶ Avvolgere il cavo di alimentazione elettrica.
- ▶ Svuotare il contenitore dello sporco.
- ▶ Riporre il tubo flessibile di aspirazione [1-3] e il cavo di alimentazione dalla rete nel box di stoccaggio.
- ▶ Pulire l'aspiratore internamente ed esternamente aspirando e pulendo.
- ▶ Sistemare l'aspiratore in un locale secco precluso all'accesso di persone non autorizzate.

## 9 Manutenzione e cura



### AVVERTENZA

#### Pericolo di lesioni, scossa elettrica

- ▶ Prima di eseguire qualsiasi operazione di manutenzione o cura sulla macchina, disinserire sempre la spina dalla presa!
- ▶ Tutte le operazioni di manutenzione e riparazione per le quali è necessario aprire l'alloggiamento del motore devono essere eseguite solamente da un'officina per l'Assistenza Clienti autorizzata.



**Servizio e riparazione** solo da parte del costruttore o delle officine di servizio autorizzate. Le officine più vicine sono riportate di seguito:  
[www.festool.com/service](http://www.festool.com/service)

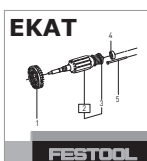

Utilizzare solo ricambi originali Festool! Cod. prodotto reperibile al sito:

[www.festool.com/service](http://www.festool.com/service)

- ▶ Sostituire periodicamente il sacco filtrante e pulire il contenitore e le guarnizioni.

#### Osservare le seguenti indicazioni:

- Almeno una volta l'anno è necessaria un'ispezione tecnica in riferimento alle polveri da parte del costruttore o di personale qualificato, al fine di accertare, ad es., l'eventuale presenza di perdite o di danneggiamenti al filtro e il funzionamento corretto dei dispositivi di controllo.
- Ciò che non può essere pulito deve essere smaltito. Usare a tale scopo un sacco impermeabile. Attenersi alle disposizioni vigenti in materia di smaltimento!

#### 9.1 Sostituzione del sacco filtrante

- ▶ Aprire l'aspiratore con T-Loc [6]. **Attenzione, pericolo di ribaltamento!**
- ▶ Sostituire il sacco filtrante:
  - ▶ Rimuovere il sacco filtrante [7].
  - ▶ Inserire il sacco filtrante [8].
- ▶ Chiudere l'aspiratore con T-Loc.

#### 9.2 Sostituire l'elemento filtrante [9]

### AVVERTENZA

#### Danneggiamento del motore

- ▶ Non aspirate mai senza il filtro principale, altrimenti potete danneggiare il motore.

- ▶ Aprire l'aspiratore con T-Loc [6]. **Attenzione, pericolo di ribaltamento!**
- ▶ Sbloccare la leva e ribaltarla.
- ▶ Rimuovere il contenitore sollevandolo.
- ▶ Togliere l'elemento filtrante usato e inserirne uno nuovo.
- ▶ Smaltire l'elemento filtrante usato nel rispetto delle norme di legge vigenti in materia.
- ▶ Pulire il contenitore e le guarnizioni.
- ▶ Inserire il contenitore. Riposizionare la leva e bloccarla.
- ▶ Chiudere l'aspiratore con T-Loc.

ⓘ I numeri di ordinazione per gli accessori, i filtri e i materiali di servizio sono reperibili nel catalogo Festool o in Internet al sito [www.festool.com](http://www.festool.com).

## 10 Eliminazione di difetti

### Rumore di flusso durante l'aspirazione

Bypass automatico: si apre una valvola che convoglia aria di raffreddamento alla turbina:

Causa Elemento filtrante intasato, sacchetto filtro pieno o tubo flessibile per l'aspirazione intasato

Soluzione Svuotare il serbatoio, sostituire o pulire l'elemento filtro, sostituire il sacchetto filtro, controllare che il tubo flessibile di aspirazione non sia intasato e, all'occorrenza, rimuovere l'intasamento

## 11 Trasporto

### Osservare le seguenti indicazioni:

- Prima del trasporto, chiudere sempre il T-Loc con l'aspiratore o collegare quest'ultimo al box di stoccaggio.
- Se si trasporta l'apparecchio in un veicolo, assicurarlo contro il ribaltamento e lo scivolamento in conformità alle norme vigenti in materia.

## 12 Ambiente



**Non gettare l'apparecchio tra i rifiuti domestici!** Smaltire gli apparecchi, gli accessori e gli imballaggi in modo eco-compatibile. Attenersi alle disposizioni di legge nazionali in vigore.

**Solo UE:** secondo la direttiva europea /CE sui vecchi dispositivi elettrici ed elettronici e la sua applicazione in ambito nazionale, gli elettrodomestici usati devono essere raccolti separatamente e riciclati in modo eco-compatibile.

### Informazioni su REACH:

[www.festool.com/reach](http://www.festool.com/reach)

## 13 Dichiarazione di conformità CE

Aspiratore	N. di serie
CTL SYS	500162, 500164, 500165, 500922
Anno del contrassegno CE:2014	

Dichiariamo sotto nostra unica responsabilità che il presente prodotto è conforme a tutti i requisiti di rilevanza definiti dalle seguenti direttive, norme o documenti normativi:

2006/42/CE, 2004/108/CE (fino al 19.04.2016), 2014/30/UE (a partire dal 20.04.2016), 2011/65/UE, EN 60335-1:2012, 60335-2-69: 2009, EN 55014-1:2006+ A2:2011, EN 55014-2:1997+ Corrigendum 1997+ A1:2001+ A2:2008, EN 61000-3-2:2006+ A1:2009+ A2:2009, EN 61000-3-3:2013.

Festool GmbH

Wertstr. 20, D-73240 Wendlingen

*ppa. Dr. Johannes Steimel*

Dr. Johannes Steimel

Direttore Ricerca, Sviluppo, Documentazione tecnica

2015-03-18

# Originele gebruiksaanwijzing

## 1 Veiligheidsvoorschriften



**WAARSCHUWING!** Lees alle veiligheidsvoorschriften en aanwijzingen. Wanneer men zich niet aan de waarschuwingen en aanwijzingen houdt, kan dit leiden tot elektrische schokken, brand en/of ernstig letsel.

**Bewaar alle veiligheidsinstructies en handleidingen om ze later te kunnen raadplegen.**

- Dit apparaat mag alleen worden gebruikt door personen met verminderde lichamelijke, zintuiglijke of mentale vermogens of een gebrek aan ervaring en kennis, wanneer toezicht op hen wordt uitgeoefend of zij geïnstrueerd zijn over een veilig gebruik van het apparaat en ze de gevaren begrijpen die daarmee samenhangen. **Kinderen** dienen onder toezicht te staan om te voorkomen dat zij met het apparaat spelen.



**WAARSCHUWING:** Het apparaat kan gezondheidsbedreigende stoffen bevatten. Onderhoud, lediging en filtervervanging alleen door bevoegde vakmensen met een geschikte veiligheidsuitrusting.

- Alleen gebruiken met geïnstalleerd filtersysteem!



### WAARSCHUWING

**Dit apparaat is alleen bedoeld om te drogen.**



### LET OP

**Dit apparaat mag alleen in binnenruimtes worden gebruikt.**

**Dit apparaat mag alleen in binnenruimtes worden opgeslagen.**

**- Explosie- en brandgevaar: Niet opzuigen:**

- vonken of hete stoffen;
- brandbare en explosieve stoffen (bijv. magnesium, aluminium, benzine, verdunning);
- agressieve stoffen (bijv. zuren, logen, oplosmiddelen);
- chemisch reactieve stoffen die leiden tot het ontstaan van warmte, zuren/basen, gassen, etc (bijv. reactief 2K-materiaal,

aluminium en water).

- Nationale veiligheidsvoorschriften en gegevens van de producent van het materiaal in acht nemen!
- Alleen gebruiken met geschikte veiligheidsuitrusting!
- Alleen indien na visuele controle intact, werken in droge omgeving en volgens instructie!
- Contactdoos op het apparaat alleen gebruiken voor het vermelde doel!
- Ter voorkoming van gevaarlijke situaties regelmatig de stekker, kabel en contactdoos controleren en deze bij beschadiging door een geautoriseerde onderhoudswerkplaats laten vernieuwen.
- Niet met een takel of hijswerktuig omhoogheffen en transporteren!
- Kantelgevaar, niet op schuine oppervlakken plaatsen!

## 2 Symbolen

**Symbool**

**Betekenis**



Waarschuwing voor algemeen gevaar



Waarschuwing voor elektrische schok



Lees de gebruiksaanwijzing en veiligheidsvoorschriften!



Draag een zuurstofmasker!



Tip, aanwijzing



Handelingsinstructie



**Waarschuwing!** Het apparaat kan gezondheidsbedreigende stoffen bevatten!



Verboden erop te klimmen



Niet in de regen zetten!



Geen water of vloeistof opzuigen!



Kantelgevaar!

### 3 Gebruik volgens de voorschriften

Afzuigapparaat geschikt voor

- het op- en afzuigen van stoffen met grenswaarden tot 1mg/m<sup>3</sup> conform stofklasse 'L',
- een hogere belasting bij industrieel gebruik, conform IEC/EN 60335-2-69.

Afzuigapparaat **niet aanbevolen** voor het continu op- en afzuigen van fijne stoffen, zoals cementstof of plamuur.



De gebruiker is aansprakelijk bij gebruik dat niet volgens de voorschriften plaatsvindt.

### 4 Technische gegevens

Afzuigapparaat			
Opgenomen vermogen			1000 W
Aansluitwaarde van toestelcontactdoos max.		EU	1200 W
		CH, DK	1300 W
		GB, AUS	1400 W
Volumestroom (lucht) max., zuiger/ turbine			180 m <sup>3</sup> /h / 108 m <sup>3</sup> /h
Onderdruk max., turbine			200 hPa
Filteroppervlak			5357 cm <sup>2</sup>
Afzuigslang			D 27 mm x 3,0 m-AS
Lengte van het netsnoer			5,0 M
Geluidsdruk niveau volgens EN 60704-2-1 / Onzekerheid K			67 dB(A) / 3 dB
Trillingswaarde op reinigingsmondstuk/onzekerheid			<2,5 m/s <sup>2</sup> / 1,5 m/s <sup>2</sup>
Beveiligingsklasse			IP X0
Reservoir-inhoud			4,5 l
Afmetingen L x B x H		CTL SYS met bewaarbox	396 x 296 x 270 mm
		alleen CTL SYS	396 x 296 x 162 mm
Gewicht		CTL SYS met bewaarbox	6,9 kg

### 5 Toestelelementen

- [1-1] Afzuigapparaat
- [1-2] Bewaarbox
- [1-3] Afzuigslang
- [1-4] Handgreep
- [1-5] Hoekstuk
- [1-6] T-Loc sluiting voor Systainer
- [1-7] IEC stekker
- [1-8] In-/uit-schakelaar
- [1-9] AUTO-/MAN-schakelaar
- [1-10] Toestelcontactdoos

De vermelde afbeeldingen staan in het begin van de gebruiksaanwijzing.

### 6 Inwerkingstelling



#### WAARSCHUWING

**Ontoelaatbare spanning of frequentie!**

**Risico van ongevallen**

- ▶ Gegevens op het typeplaatje in acht nemen.
- ▶ Landspecifieke bijzonderheden in acht nemen.

#### 6.1 Afzuigapparaat aansluiten



#### WAARSCHUWING

**Gevaar voor letsel door ongecontroleerd startend gereedschap**

- ▶ Let er voor het inschakelen op dat het aangesloten gereedschap is uitgeschakeld.

- ▶ Aansluitkabel in IEC stekker [2] en een geaarde contactdoos steken.

- ▶ Netsnoer in de uitsparing leggen [2].

De schakelaar [1-8] dient als in-/uit-schakelaar.

Met de schakelaar **[1-9]** kan gewisseld worden tussen de standen AUTO en MAN.

### Schakelaarstand 'MAN'



Toestelcontactdoos **[1-10]** is niet stroomvoerend, afzuigapparaat start.

### Schakelaarstand 'Auto'

Toestelcontactdoos **[1-10]** is stroomvoerend, het afzuigapparaat start wanneer het aangesloten gereedschap wordt ingeschakeld.

 Wanneer het apparaat niet wordt gebruikt en vóór onderhouds- en reinigingswerkzaamheden de stekker uit het stopcontact halen.

## 6.2 Elektrisch gereedschap aansluiten

  **WAARSCHUWING**

**Gevaar voor letsel**

- ▶ De maximale aansluitwaarde van de toestelcontactdoos in acht nemen (zie hoofdstuk Technische gegevens).
- ▶ Elektrisch gereedschap uitschakelen.

▶ Elektrisch gereedschap aansluiten op contactdoos **[1-10]**.

## 6.3 Afzuigslang aansluiten

### op de aanzuigopening [3a]

▶ Zuigslang met hoekstuk aansluiten op de aanzuigopening.

### op de uitblaasopening [3b]

▶ Klep aan de achterkant van het afzuigapparaat openen.

▶ Zuigslang met het hoekstuk aansluiten op de uitblaasopening.

## 7 Instellingen

### 7.1 Temperatuurbewaking

Voordat de kritische temperatuur wordt bereikt, schakelt de temperatuurbewaking het afzuigapparaat uit.

▶ Afzuigapparaat uitschakelen, ca. 5 minuten laten afkoelen, inschakelen.

① Inschakelen niet mogelijk: Contact opnemen met Festool onderhoudswerkplaats.

### 7.2 Koppelen met T-Loc

Door aan de T-Loc te draaien kan het afzuigapparaat worden afgesloten, geopend en gekoppeld:

- afzuigapparaat sluiten **[4a]**.
- afzuigapparaat openen **[4b]**.
- afzuigapparaat koppelen aan bewaarbox **[4c]**.



Alvorens het afzuigapparaat op te tillen, de T-Loc altijd sluiten of aan de bewaarbox koppelen en op een veilige bevestiging controleren.

Max. draaglast bij koppeling met meerdere Systainers: 20 kg

### 7.3 Draagriem gebruiken/ instellen

Max. toelaatbare draaglast van de draagriem: 20 kg

De draagriem kan in twee verschillende standen worden aangebracht:

- Dragen van het afzuigapparaat: draagriem aan afzuigapparaat **[5a]**
- Dragen van de bewaarbox met afzuigapparaat: draagriem aan bewaarbox **[5b]**



Alvorens het afzuigapparaat op te tillen, de draagriem op functionaliteit controleren en de T-Loc van het afzuigapparaat in de geschikte stand zetten.

De lengte van de draagriem aanpassen aan de verstelbare lus **[5c]**.

## 8 Veilig werken



### VOORZICHTIG

#### Schadelijke stoffen

#### Aandoening van de luchtwegen

▶ Altijd een filterzak gebruiken!

① In het afzuigapparaat liggen twee reinigingsmondstukken **[6-1]**.

#### Neem de volgende aanwijzingen in acht:

- Het afzuigapparaat is een stationair systeem en niet geschikt om aan kabel en slang te worden voortgetrokken. Gebruik het handvat **[1-4]**.
- Bij gebruik van een niet-antistatische zuigslang kan een statische oplading ontstaan, waardoor de gebruiker een elektrische schok kan krijgen.



Bij het afzuigen van stoffen die de grenswaarde overschrijden niet meer dan één stofbron (elektrisch of persluchtgereedschap) afzuigen.

**Belangrijk** bij het afzuigen van stof van lopend elektrisch gereedschap:

Voor voldoende ventilatie zorgen! Regionale voorschriften in acht nemen!

**Grenswaarden:** afzuiglucht max. 50% van de hoeveelheid verse lucht

**Formule:** ruimtevolume  $V_R$  x ventilatiesnelheid  $L_W$



**Neem na het werken het volgende in acht:**

- ▶ Afzuigapparaat uitschakelen en stekker uit stopcontact halen.
- ▶ Aansluitkabel opwickelen.
- ▶ Vuilcontainer ledigen.
- ▶ Zuigslang [1-3] en aansluitkabel in bewaarbox leggen.
- ▶ Afzuigapparaat van binnen en buiten reinigen door het af te zuigen en schoon te vegen.
- ▶ Afzuigapparaat opbergen in een droge ruimte, beschermd tegen onbevoegd gebruik.

**9 Onderhoud en verzorging****WAARSCHUWING****Gevaar voor letsel, elektrische schokken**

- ▶ Haal vóór alle onderhouds- en reinigingswerkzaamheden de stekker altijd uit het stopcontact!
- ▶ Alle onderhouds- en reparatiewerkzaamheden, waarvoor het vereist is de motorbehuizing te openen, mogen alleen door een geautoriseerde onderhoudswerkplaats worden uitgevoerd.



**Klantenservice en reparatie** alleen door producent of servicewerkplaatsen: Dichtstbijzijnde adressen op: [www.festool.com/service](http://www.festool.com/service)



Alleen originele Festool-reserveonderdelen gebruiken! Bestelnr. op: [www.festool.com/service](http://www.festool.com/service)

- ▶ Regelmatig de filterzak vervangen en het reservoir en de afdichtingen reinigen.

**Neem de volgende aanwijzingen in acht:**

- Tenminste eenmaal per jaar een stoftechnische controle (bijv. op beschadiging van het filter, de dichtheid van het apparaat en de werking van de controleapparatuur) door de fabrikant of iemand die hiervoor geschoold is, laten uitvoeren.
- Wat niet kan worden gereinigd, moet worden verwijderd. Hiervoor niet-doorlatende zakken gebruiken. Toepasselijke afvoerregelingen in acht nemen!

**9.1 Filterzak vervangen**

- ▶ Afzuigapparaat met T-Loc openen [6]. **Let op: kantelgevaar!**
- ▶ Filterzak vervangen
  - ▶ Filterzak uitnemen [7].
  - ▶ Filterzak plaatsen [8].

- ▶ Afzuigapparaat met T-Loc sluiten.

**9.2 Filterelement vervangen [9]****AANWIJZING****Beschadiging van de motor**

- ▶ Zuig nooit zonder standaard filter, omdat de motor hierdoor beschadigd kan raken.

- ▶ Afzuigapparaat met T-Loc openen [6]. **Let op: kantelgevaar!**
- ▶ Hendel ontgrendelen en omslaan.
- ▶ Reservoir naar boven afnemen.
- ▶ Gebruikt filterelement uitnemen en door een nieuw vervangen.
- ▶ Gebruikt filterelement afvoeren in overeenstemming met de wettelijke bepalingen.
- ▶ Reservoir en afdichtingen reinigen.
- ▶ Reservoir inbrengen. Hendel omslaan en inklikken.
- ▶ Afzuigapparaat met T-Loc sluiten.
- ① De bestelnummers voor accessoires, filters en verbruiksmateriaal in de Festool-catalogus of op het internet op "[www.festool.com](http://www.festool.com)".

**10 Foutoplossing****Stromingsgeluid bij het afzuigen**

Automatische bypass: er wordt een ventiel geopend dat koellucht naar de turbine leidt:

Oorzaak Verstopt filterelement, volle filterzak of verstopte afzuigslang

Oplossing Reservoir leegmaken, filterelement vervangen of reinigen, filterzak vervangen, afzuigslang op verstopping controleren en eventueel verwijderen

**11 Transport****Neem de volgende aanwijzingen in acht:**

- Voor het transport de T-Loc van het afzuigapparaat altijd sluiten of aan de bewaarbox koppelen.
- Bij het transport in voertuigen het apparaat volgens de betreffende wettelijke richtlijnen zekeren tegen schuiven en kantelen.

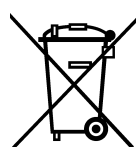
**12 Speciale gevaaromschrijving voor het milieu**

**Geef het apparaat niet met het huisvuil mee!** Voer de apparaten, accessoires en verpakkingen op milieuvriendelijke wijze af! Neem de geldende nationale voorschriften in acht.

**Alleen EU:** Volgens de Europese richtlijn inzake gebruikte elektrische en elektronische apparaten en de vertaling hiervan in de nationale wetgeving dienen oude elektroapparaten gescheiden te worden ingezameld en op milieuvriendelijke wijze te worden afgevoerd.

**Informatie voor REACH:**

[www.festool.com/reach](http://www.festool.com/reach)

**13 EG-conformiteitsverklaring**

Afzuigapparaat	Serie-nr.
CTL SYS	500162, 500164, 500165, 500922
Jaar van de CE-markering:2014	

Wij verklaren en stellen ons ervoor verantwoordelijk dat dit product volledig voldoet aan de volgende normen en normatieve documenten:

2006/42/EG, 2004/108/EG (tot 19.04.2016), 2014/30/EU (vanaf 20.04.2016), 2011/65/EU, EN 60335-1:2012, 60335-2-69: 2009, EN 55014-1:2006+ A2:2011, EN 55014-2:1997+ Corrigendum 1997+ A1:2001+ A2:2008, EN 61000-3-2:2006+ A1: 2009+ A2:2009, EN 61000-3-3:2013.

---

**Festool GmbH**

Wertstr. 20, D-73240 Wendlingen



Dr. Johannes Steimel

Hoofd onderzoek, ontwikkeling en technische documentatie

2015-03-18

# Originalbruksanvisning

## 1 Säkerhetsanvisningar



**⚠ VARNING!** Läs och följ alla säkerhetsanvisningar och instruktioner. Om man inte följer varningsmeddelanden och anvisningar kan det leda till elstötar, brand och/eller svåra personskador.

**Spara alla säkerhetsanvisningar och bruksanvisningar för framtida bruk.**

- Denna maskin kan användas av personer med nedsatt fysisk, sensorisk eller mental förmåga eller brist på erfarenhet och kunskaper, om det sker under uppsikt eller om de har fått instruktioner om hur maskinen fungerar och vet vilka risker den medför. Håll uppsikt över **barn** och låt dem aldrig leka med maskinen.



- **⚠ VARNING!** Produkten kan innehålla hälsofarligt damm. Underhåll, tömning och filterbyte får endast utföras av auktoriserad fackman med lämplig skyddsutrustning.
- Får endast användas med installerat filtersystem!

 **VARNING**

Detta verktyg är endast avsett för användning i torr miljö.

 **OBS**

Detta verktyg är endast avsett för användning inomhus.  
Detta verktyg får endast förvaras inomhus.











- **Risk för explosion och brand: Sug inte upp:**
  - gnistor eller hett damm;
  - brandfarliga eller explosiva ämnen (t.ex. magnesium, aluminium, bensin, förtunning);
  - aggressiva ämnen (t.ex. syra, lut, lösningsmedel);
  - ämnen som kan reagera kemiskt så att värme, syror/baser, gaser osv. uppstår (t.ex. reaktiva tvåkomponentsmaterial,

aluminium och vatten).

- Nationella säkerhetsföreskrifter såväl som materialtillverkarens anvisningar ska följas!
- Den får endast användas tillsammans med lämplig skyddsutrustning!
- Den får endast användas efter att man kontrollerat visuellt att den är hel, i torr miljö och efter instruktion!
- Eluttaget på produkten får endast användas för avsett ändamål!
- Kontrollera kontakten och kabeln regelbundet för att undvika risker, och låt en auktoriserad serviceverkstad byta ut dem om de är skadade.
- Får ej lyftas eller transporteras med lyftkrok eller telfer.
- Tipprisk, ställ inte maskinen på lutande ytor!

## 2 Symboler

### Symbol Betydelse

-  Varning för allmän risk!
-  Varning för elstötar
-  Läs bruksanvisningen och säkerhetsanvisningarna!
-  Använd andningsskydd!
-  Tips, information
-  Bruksanvisning
-  **Varning!** Maskinen kan innehålla hälsofarligt damm!
-  Det är förbjudet att stiga upp på maskinen
-  Låt den inte stå ute i regn!
-  Sug inte upp vatten eller andra vätskor!
-  Tipprisk!

### 3 Avsedd användning

Dammsugaren är lämplig för

- uppsugning av damm med gränsvärden upp till 1 mg/m<sup>3</sup> i enlighet med dammklass 'L'.
- ökad belastning vid yrkesmässig användning i enlighet med IEC/EN 60335-2-69.

Dammsugaren är **inte** lämplig för konstant uppsugning av fint damm, till exempel från cement eller spackelmassa.



Vid felaktig användning ligger ansvaret på användaren.

### 4 Tekniska data

Dammsugare			
Effekt			1000 W
Anslutningseffekt i eluttag max.		EU	1200 W
		CH, DK	1300 W
		GB, AUS	1400 W
Volymflöde (luft) max., dammsugare/turbin			180 m <sup>3</sup> /h / 108 m <sup>3</sup> /h
Undertryck max, turbin			200 hPa
Filteryta			5357 cm <sup>2</sup>
Sugslang			D 27 mm x 3,0 m-AS
Nätkabelns längd			5,0 m
Ljudtrycksnivå enligt EN 60704-2-1 / Osäkerhet K			67 dB(A) / 3 dB
Vibrationsvärde vid rengöringsmunstycket/ osäkerhet			<2,5 m/s <sup>2</sup> / 1,5 m/s <sup>2</sup>
Skyddsklass			IP X0
Behållarens volym			4,5 l
Mått L x B x H	CTL SYS med förvaringsbox		396 x 296 x 270 mm
	endast CTL SYS		396 x 296 x 162 mm
Vikt	CTL SYS med förvaringsbox		6,9 kg

### 5 Maskindelar

- [1-1] Dammsugare
- [1-2] Förvaringsbox
- [1-3] Utsugsslang
- [1-4] Handtag
- [1-5] Vinkelstycke
- [1-6] T-Loc låsanordning för Systainer
- [1-7] IEC-kontakt
- [1-8] Strömbrytare
- [1-9] AUTO-/MAN-omkopplare
- [1-10] Eluttag

De angivna bilderna finns i början av bruksanvisningen.

### 6 Driftstart



#### VARNING

**Otillåten spänning eller frekvens!**

**Olycksrisk**

- ▶ Observera informationen på märkplåten.
- ▶ Observera landsspecifika avvikelser.

#### 6.1 Ansluta dammsugaren



#### VARNING

**Risk för personskador på grund av verktyg som startar okontrollerat**

- ▶ Kontrollera att det anslutna verktyget är frånkopplat innan du startar dammsugaren.

- ▶ Sätt i nätkabeln i IEC-kontakten [2] och anslut den till ett skyddsjordat eluttag.

- ▶ Dra nätkabeln genom öppningen [2].

Brytaren [1-8] fungerar som till-/frånkoppling.

Med omkopplaren [1-9] kan man skifta mellan lägena AUTO och MAN.

### Brytarläge 'MAN'

Eluttaget [1-10] är inte strömförande, dammsugaren startar.

### Brytarläge 'Auto'

Eluttaget [1-10] är strömförande, dammsugaren startar när det anslutna verktyget kopplas till.



Dra alltid ut kontakten ur eluttaget när produkten inte används, samt före underhålls- och rengöringsarbeten.

## 6.2 Ansluta elverktyg



### VARNING

#### Risk för personskador

- ▶ Observera den maximala anslutningseffekten för eluttaget (se kapitlet Tekniska data).
- ▶ Koppla ifrån elverktyget.

- ▶ Anslut elverktyget till eluttaget [1-10].

## 6.3 Ansluta sugslangen

### i sugöppningen [3a]

- ▶ Anslut sugslangen med vinkelstycket i sugöppningen.

### i utblåsningsöppningen [3b]

- ▶ Öppna luckan på baksidan av dammsugaren.
- ▶ Anslut sugslangen med vinkelstycket i utblåsningsöppningen.

## 7 Inställningar

### 7.1 Temperaturövervakning

Innan den kritiska temperaturen uppnås kopplar temperaturövervakningen ifrån dammsugaren.

- ▶ Koppla ifrån dammsugaren, låt den svalna i ca 5 minuter och koppla sedan till den igen.

- ① Om den inte kan kopplas till: kontakta din Festool serviceverkstad.

### 7.2 Anslut med T-LOC

Genom att vrida på T-LOC kan man stänga, öppna och koppla dammsugaren:

- Stäng dammsugaren [4a].
- Öppna dammsugaren [4b].
- Koppla dammsugaren till förvaringsboxen [4c].



Innan du lyfter, stäng alltid T-LOC på dammsugaren eller koppla fast den på förvaringsboxen och se till att den sitter säkert.

Maximal last vid koppling till andra SYSTAINER: 20 kg

## 7.3 Använda/ställa in bärremmen

Maximalt tillåten last för bärremmen: 20 kg

Bärremmen kan monteras i två olika lägen:

- Bära dammsugaren: bärremmen på dammsugaren [5a]
- Bära förvaringsboxen med dammsugare: bärremmen på förvaringsboxen [5b]



Innan du lyfter, kontrollera att bärremmen fungerar och ställ T-LOC på dammsugaren i rätt läge.

Justera längden på bärremmen med ögla [5c].

## 8 Arbeten



### OBSERVERA

#### Hälsofarligt damm

#### Risk för skador i luftvägarna

- ▶ Använd alltid filtersäck!

- ① Inne i dammsugaren förvaras två rengöringsmunstycken [6-1].

#### Observera följande anvisningar:

- Dammsugaren är ett stationärt system och därför bör man inte släpa kabeln och slangen på golvet. Använd handtaget [1-4].
- Om en icke-antistatisk utsugsslang används kan statisk uppladdning uppstå, och användaren kan då få en elstöt.



Vid uppsugning av damm, som överskrider gränsvärdena, ska man endast suga upp damm från en dammkälla (el- eller tryckluftsverktyg).

**Kontrollera** följande vid uppsugning av damm som ansamlas när elverktyg används:

Se till att ventilationen är tillräcklig! Följ nationella bestämmelser!

**Gränsvärden:** Frånluft max. 50 % av friskluftsvoly-men

**Formel:** Lokalens volym  $V_R$  x luftväxlingskvoten  $L_W$

#### Efter arbetet:

- ▶ Koppla ifrån dammsugaren och dra ur nätkontakten.
- ▶ Linda upp nätkabeln.
- ▶ Töm smutsbehållaren.
- ▶ Lägg i sugslangen [1-3] och nätkabeln i förvaringsboxen.
- ▶ Rengör dammsugaren både in- och utvändigt genom att dammsuga och torka av den.

- Förvara dammsugaren i ett torrt utrymme, skyddad mot obehörig användning.

## 9 Underhåll och skötsel



### VARNING

#### Risk för personskada, elstöt

- Dra alltid ut nätkontakten före alla underhålls- och servicearbeten på maskinen!
- Allt underhålls- och reparationsarbete som kräver att motorns hölje öppnas får endast utföras av behöriga serviceverkstäder.



**Service och reparation** ska endast utföras av tillverkaren eller serviceverkstäder. Se följande adress: [www.festool.se/service](http://www.festool.se/service)



Använd bara Festools originalreservdelar! Art.nr nedan: [www.festool.se/service](http://www.festool.se/service)

- Byt filtersäck och rengör behållaren och tätningarna regelbundet.

#### Observera följande anvisningar:

- Produkten ska kontrolleras ur dammteknisk synpunkt minst en gång årligen (t.ex. att det inte förekommer några filterskador, att dammsugaren är tät och att kontrollanordningarna fungerar) av tillverkaren eller av en person som utbildats av tillverkaren.
- Komponenter som inte kan rengöras ska kasseras. Använd tätfförslutande påsar till dessa. Följ gällande bestämmelser för avfallshantering!

### 9.1 Byta filtersäcken

- Öppna dammsugaren med T-LOC [6]. **OBS! Tipprisk!**
- Byta filtersäcken:
  - Ta ur filtersäcken [7].
  - Lägg i en filtersäck [8].
- Stäng dammsugaren med T-LOC.

### 9.2 Byta filterelement [9]

### OBS

#### Motorskada

- Använd aldrig dammsugaren utan inbyggt huvfilter, eftersom motorn då kan skadas.

- Öppna dammsugaren med T-LOC [6]. **OBS! Tipprisk!**

- Lås upp spaken och fäll den.
- Ta ut behållaren uppåt.
- Ta ut det gamla filterelementet och sätt i ett nytt.
- Avfallshandla filterelementet enligt de nationella bestämmelserna.
- Rengör behållaren och tätningarna.
- Sätt i behållaren. Fäll tillbaka spaken och lås den.
- Stäng dammsugaren med T-LOC.
- ① Artikelnummer för tillbehör, filter och förbrukningsmaterial finns i Festool-katalogen eller på internet på "[www.festool.com](http://www.festool.com)".

## 10 Felåtgärder

### Ljud vid dammsugning

Automatisk shuntledning: En ventil öppnas som tillför kallluft till turbinen:

Orsak Igensatt filterelement, full filterpåse eller igensatt utsugssläng

Lösning Töm behållaren, byt filterelementet eller rengör det, byt filterpåsen, kontrollera utsugsslängen betr. tilltäppning och ta bort den vid behov.

## 11 Transport

#### Observera följande anvisningar:

- Före transport, stäng alltid T-LOC på dammsugaren eller koppla fast den i förvaringsboxen.
- Säkra alltid maskinen så att den inte kan glida eller välta när den ska transporteras i fordon.

## 12 Miljö



**Släng inte maskinen i hushållssoporna!** Se till att verktyg, tillbehör och förpackningar lämnas till miljövänlig återvinning. Följ gällande nationella föreskrifter.

**Endast EU:** Enligt EU-direktivet om gamla el- och elektronikverktyg samt nationell rätt måste uttjänade elverktyg källsorteras och återvinnas på ett miljövänligt sätt.

**Information om REACH:** [www.festool.com/reach](http://www.festool.com/reach)

### 13 EG-förklaring om överensstämmelse

Dammsugare	Serienr
CTL SYS	500162, 500164, 500165, 500922
År för CE-märkning:2014	

Vi förklarar på eget ansvar att denna produkt uppfyller alla krav enligt följande direktiv, normer eller normgivande dokument:

2006/42/EG, 2004/108/EG (till 19.04.2016), 2014/30/EU (fr o m 20.04.2016), 2011/65/EU, EN 60335-1:2012, 60335-2-69: 2009, EN 55014-1:2006+ A2:2011, EN 55014-2:1997+ Corrigendum 1997+ A1:2001+ A2:2008, EN 61000-3-2:2006+ A1: 2009+ A2:2009, EN 61000-3-3:2013.

#### Festool GmbH

Wertstr. 20, D-73240 Wendlingen



Dr. Johannes Steimel

2015-03-18

Chef för forskning, utveckling, teknisk dokumentation

# Alkuperäiset käyttöohjeet

## 1 Turvaohjeet



**VAROITUS!** Lue kaikki turva- ja käyttöohjeet. Varoitusten ja ohjeiden noudattamisen laiminlyönti voi aiheuttaa sähköiskun, tulipalon ja/tai vakavia vammoja.

**Säilytä kaikki turvaohjeet ja käyttöohjeet myöhempää tarvetta varten.**

- Tätä laitetta saavat käyttää henkilöt, joilla on fyysisiä, aistillisia tai henkisiä rajoitteita tai puutteellinen kokemus ja tietämys koneen käytöstä, jos asianomainen vastuuhenkilö valvoo käyttöä tai on opastanut heille laitteen turvallisen käytön ja he ymmärtävät laitteen käytöstä syntyvät vaarat. **Lapsia** tulee valvoa, että he eivät pääse leikkimään laitteen kanssa.



- **VAROITUS:** laite voi sisältää terveydelle haitallista pölyä. Huollon, tyhjennyksen ja suodattimen vaihdon saa tehdä vain valtuutettu ja suojavaarustusta käyttävä ammattihenkilöstö.
- Käytä vain asennetun suodatinjärjestelmän kanssa!

### VAROITUS

Tämä laite on tarkoitettu vain kuivakäyttöön.

### HUOMIO

Tämä laite on tarkoitettu vain sisäkäyttöön. Tätä laitetta saa säilyttää vain sisätiloissa.

- **Räjähdyks- ja palovaara: älä imuroi:**
  - kipinöitä tai kuumaa pölyä;
  - palonarkoja tai räjähdysalttiita aineita (esim. magnesium, alumiini, bensiini, ohenne);
  - syövyttäviä aineita (esim. hapot, emäsluokset, liuottimet);
  - kemiallisesti reaktiivisia aineita, jotka aiheuttavat lämpöä, happoja/emäksiä, kaasuja yms. (esim. reaktiiviset 2K-materiaalit, alumiini ja vesi).
- Noudata kansallisia turvallisuusmääräyksiä sekä materiaalin valmistajan antamia ohjeita!

- Käytä vain sopivan suojavaarustuksen kanssa!
- Tee töitä vain, kun laite on todettu silmämääräisessä tarkastuksessa virheettömäksi, kuivassa ympäristössä ja ohjeiden mukaan!
- Käytä laitteessa olevaa pistorasiaa vain ilmoitettuun tarkoitukseen!
- Tarkasta vaaran välttämiseksi pistoke, johto ja pistorasia säännöllisesti ja anna vaihtaa ne vauriota-pauksessa valtuutetussa huoltokorjaamossa.
- Älä nosta äläkä kuljeta nosturikoukulla tai nosturilla!
- Kaatumisvaara, älä aseta kalteville pinnoille!

## 2 Tunnukset

### Tunnus Merkitys

-  Varoitus yleisestä vaarasta
-  Sähköiskuvaara
-  Lue käyttöopas, turvallisuusohjeet!
-  Käytä hengityssuojainta!
-  Ohje, vihje
-  Käsittelyohje
-  **Varoitus!** Laite voi sisältää terveydelle haitallista pölyä!
-  Päälle kiipeäminen on kielletty
-  Älä aseta sateeseen!
-  Älä imuroi vettä eikä nesteitä!
-  Kaatumisvaara!

## 3 Määräystenmukainen käyttö

Imuri soveltuu

- Pölyn imurointiin, joka raja-arvoiltaan maks. 1 mg/m<sup>3</sup> pölyluokkaa "L" vastaavasti,
- raskaaseen ammattikäyttöön,



normin IEC/EN 60335-2-69 mukaan.  
Imuria **ei suositella** jatkuvaan hienojakoisen pölyn imurointiin, esim. sementtipöly tai tasoitepöly.



Koneen käyttäjä vastaa määräystenvastaisesta käytöstä aiheutuneista vahingoista.

## 4 Tekniset tiedot

Imuri			
Tehonotto			1000 W
Liitännäisarvo laitepistorasiaan maks.		EU	1200 W
		CH, DK	1300 W
		GB, AUS	1400 W
Imurin/turbiinin maks. virtaus (ilma)			180 m <sup>3</sup> /h / 108 m <sup>3</sup> /h
Alipaine maks., turbiini			200 hPa
Suodatinpinta			5357 cm <sup>2</sup>
Imuletku			D 27 mm x 3,0 m-AS
Verkkoliitännäijohdon pituus			5,0 m
Äänenpainetaso EN 60704-2-1 mukaan / Epävarmuus K			67 dB(A) / 3 dB
Tärinäarvo puhdistussuulakkeen kohdalla / epävarmuus			<2,5 m/s <sup>2</sup> / 1,5 m/s <sup>2</sup>
Suojausluokka			IP X0
Säiliön tilavuus			4,5 l
Mitat P x L x K	Säilytyskotelollinen CTL SYS		396 x 296 x 270 mm
	vain CTL SYS		396 x 296 x 162 mm
Paino	Säilytyskotelollinen CTL SYS		6,9 kg

## 5 Laitteen osat

- [1-1] Imuri
  - [1-2] Säilytyskotelo
  - [1-3] Imuletku
  - [1-4] Kahva
  - [1-5] Kulmakappale
  - [1-6] T-Loc-kiinnitin Systainerille
  - [1-7] Laitteistoke
  - [1-8] Käyttökytin
  - [1-9] AUTO-/MAN-kytkin
  - [1-10] Laitteistorasias
- Mainitut kuvat ovat käyttöoppaan alussa.

## 6 Käyttöönotto



### VAROITUS

**Kielletty jännite tai taajuus!**

**Onnettomuusvaara**

- Noudata konekilvessä olevia ohjetietoja.
- Huomioi maakohtaiset erikoismääräykset.

## 6.1 Imurin liitäntä



### VAROITUS

**Loukkaantumisvaara hallitsemattomasti käynnistyvien työkalujen takia**

- Huolehdi ennen päällekytkentää siitä, että paikalleen liitetty työkalu on kytketty pois päältä.

- Kytke verkkoliitännäijohdo laitepistorasian [2] ja suojamaadoitettuun pistorasiaan.

- Asenna verkkojohto syvennykseen [2].

Kytkin [1-8] toimii päälle-/poiskytkimenä.

Kytkimellä [1-9] voit vaihdella asentojen AUTO ja MAN välillä.

#### Kytkimen asento 'MAN'

Laitteistorasias [1-10] ei ole virtaajohtava, imuri käynnistyy.

#### Kytkimen asento 'Auto'

Laitteistorasias [1-10] on virtaajohtava, imuri käynnistyy, kun paikalleen liitetty työväline kytketään toimintaan.



Irrota pistoke pistorasiasta, jos laitetta ei käytetä tai ennen kuin teet laitteeseen liittyviä huolto- ja puhdistustöitä.

## 6.2 Sähkötyökalun kytkentä



### VAROITUS

#### Loukkaantumisvaara

- ▶ Huomioi laitepistorasian suurin sallittu liitäntä-arvo (ks. luku Tekniset tiedot).
- ▶ Kytke sähkötyökalu pois päältä.

- ▶ Kytke sähkötyökalu laitepisterasiaan **[1-10]**.

## 6.3 Imuletkun kytkentä

### imuaukkoon [3a]

- ▶ Liitä imuletku kulmakappaleen kanssa imuaukkoon.

### puhallusaukkoon [3b]

- ▶ Avaa imurin taustapuolella oleva luukku.
- ▶ Liitä imuletku kulmakappaleen kanssa puhallusaukkoon.

## 7 Säädöt

### 7.1 Lämpötilavalvonta

Lämpötilavalvonta katkaisee imurin toiminnan ennen kriittisen lämpötilan saavuttamista.

- ▶ Kytke imuri pois päältä, anna jäähtyä n. 5 minuuttia, kytke sitten taas päälle.

- ① Jos päällekytkentä ei onnistu: ota yhteys Festool-huoltokorjaamoon.

### 7.2 Kiinnittäminen T-Loc:n avulla

T-Loc-suljinta kääntämällä voit sulkea, avata ja kiinnittää imurin:

- Imurin suljenta **[4a]**.
- Imurin avaus **[4b]**.
- Imurin kiinnittäminen säilytyskoteloon **[4c]**.



Ennen imurin ylösnostamista sulje aina T-Loc tai kiinnitä säilytyskoteloon ja varmista pitävä kiinnitys.

Maks. kantokuorma yhdessä muiden Systainer-laatikoiden kanssa: 20 kg

### 7.3 Kantohihnan käyttö/säätö

Kantohihnan suurin sallittu kantokuorma: 20 kg

Kantohihna voidaan kiinnittää kahteen eri kohtaan:

- Imurin kantaminen: kantohihna imuriin **[5a]**
- Säilytyskotelolla varustetun imurin kantaminen: kantohihna säilytyskoteloon **[5b]**



Ennen nostamista tarkasta kantohihnan kunnollinen asennus ja aseta T-Loc imurissa vastaavaan asentoon.

Säädä kantohihnan pituus sopivaksi säätölukosta **[5c]**.

## 8 Työskentely



### HUOMIO

#### Terveydelle haitallista pölyä

#### Hengitysteiden loukkaantumisvaara

- ▶ Käytä aina suodattavaa pölypussia!

- ① Imurin sisällä on kaksi puhdistussuulaketta **[6-1]**.

#### Noudata seuraavia ohjeita:

- Imuri on kiinteä järjestelmä ja ei sovellu kuljetettavaksi johdosta ja letkusta vetämällä. Käytä kahvaa **[1-4]**.
- Jos käytät ei-antistaattista imuletkua, silloin voit saada sähköiskun staattisen sähkön varautumisen takia.



Jos imuroit raja-arvon ylittäviä pölymääriä, imuroi vain yhdestä ainoasta pölylähteestä (sähkö- tai paineilmatyökalu).

**Huomioi** imuroidessasi toiminnassa olevien sähkötyökalujen työstöpölyä:

Huolehdi riittävän tehokkaasti ilmanvaihdosta! Noudata paikallisia määräyksiä!

**Raja-arvot:** poistoilma maks. 50% puhtaan ilman määrästä

**Kaava:** Huoneen tilavuus  $V_R$  x ilman vaihtuvuus  $L_W$

#### Huomioi töiden valmistuttua:

- ▶ Sammuta imuri ja vedä verkkopistoke irti pistorasiasta.
- ▶ Kääri verkkoliitäntäjohto rullalle.
- ▶ Tyhjennä likasäiliö.
- ▶ Aseta imuletku **[1-3]** ja verkkoliitäntäjohto säilytyskoteloon.
- ▶ Puhdista imurin sisä- ja ulkopuoli imuroimalla ja pyyhkimällä.
- ▶ Vie imuri kuivaan säilytystilaan, jossa se on suojassa luvattomalta käytöltä.

## 9 Huolto ja hoito



### VAROITUS

#### Loukkaantumisvaara, sähköiskuvaara

- ▶ Irrota sähköpistoke aina pistorasiasta, ennen kuin alat tehdä koneeseen kohdistuvia huolto- ja puhdistustöitä!
- ▶ Kaikki huolto- ja korjaustyöt, jotka vaativat moottorin suojuksen avaamista, on suoritettava valtuutetussa asiakaspalvelukorjaamossa.



**Huolto ja korjaus** vain valmistajan tehtaalla tai huoltokorjaamoissa: katso sinua lähinnä oleva osoite kohdasta: [www.festool.com/service](http://www.festool.com/service)



**Käytä** vain alkuperäisiä Festool-va-raosia! Tilausnumero kohdassa: [www.festool.com/service](http://www.festool.com/service)

- ▶ Vaihda suodattava pölypussi ja puhdista säiliö ja tiivisteet säännöllisin välein.

### Noudata seuraavia ohjeita:

- Vähintään kerran vuodessa valmistajan tai ammattihenkilön täytyy tehdä laitteelle pölytekninen tarkastus (esim. ettei suodattimessa ole vauriota, laite on tiivis ja säätölaitteet toimivat kunnolla).
- Jos puhdistus ei ole mahdollista, silloin kyseinen osa täytyy hävittää. Käytä siihen täysin tiiviitä pusseja. Noudata voimassaolevia jätehuoltomääräyksiä!

#### 9.1 Suodatinpussin vaihto

- ▶ Avaa imuri T-Loc:n avulla [6]. **Huomioi kaatumisvaara!**
- ▶ Suodattavan pölynpuussin vaihto:
  - ▶ Ota suodattava pölypussi ulos [7].
  - ▶ Laita suodattava pölypussi paikalleen [8].
- ▶ Sulje imuri T-Loc:n avulla.

#### 9.2 Suodatinelementin vaihto [9]

## HUMAUTUS

### Moottorin vaurioitumisvaara

- ▶ Älä missään tapauksessa imuroi ilman paikallaan olevaa pääsuodatinta, koska muuten moottori voi vaurioitua.
- ▶ Avaa imuri T-Loc:n avulla [6]. **Huomioi kaatumisvaara!**
- ▶ Vapauta ja käännä vipu.
- ▶ Ota säiliö yläkautta pois.
- ▶ Ota käytetty suodatinelementti pois ja korvaa uudella.
- ▶ Hävitä käytöstä poistettu suodatinelementti lakimääräysten mukaan.
- ▶ Puhdista säiliö ja tiivisteet.
- ▶ Asenna säiliö. Käännä ja lukitse vipu.
- ▶ Sulje imuri T-Loc:n avulla.
- ① Tarvikkeiden, suodattimien ja kulutusmateriaalin tilausnumerot voit katsoa Festool-tuoteluettelosta tai Internet-osoitteesta "www.festool.com".

## 10 Vikojen korjaus

### Virtausmelu imuroitaessa

Automaattinen ohitusventtiili: jäähdytysilmaa turbii-nille johtava venttiili avautuu:

Aiheuttaja Tukkeutunut suodatinelementti, täysinäinen pölypussi tai tukkeutunut imuletku

Ratkaisu Tyhjennä säiliö, vaihda tai puhdista suodatinelementti, vaihda pölypussi, tarkasta imuletku tukkeutumisen varalta ja tarvittaessa poista tukos

## 11 Kuljetus

### Noudata seuraavia ohjeita:

- Ennen imurin kuljettamista sulje aina T-Loc tai kiinnitä se säilytyskoteloon.
- Autossa kuljetettaessa varmista laite liukumisen ja kaatumisen estämiseksi voimassaolevien määräysten mukaan.

## 12 Ympäristö

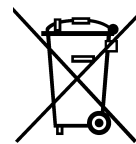

**Älä heitä käytöstä poistettua konetta talousjätteiden joukkoon!** Toimita koneet, tarvikkeet ja pakkaukset ympäristöä säästävään kierrätyspisteeseen. Noudata voimassaolevia kansallisia määräyksiä.

**Vain EU:** Eurooppalaisen sähkö- ja elektroniikkalaiteromua koskevan direktiivin ja sitä vastaavan maa-kohtaisen lainsäädännön mukaisesti käytöstä poistetut sähkötyökäluet täytyy kerätä erilleen ja toimittaa ympäristöä säästävään kierrätykseen.

**REACH:iin liittyvät tiedot:** [www.festool.com/reach](http://www.festool.com/reach)

## 13 EU-vaatimustenmukaisuusvakuutus

Imuri	Sarjanumero
CTL SYS	500162, 500164, 500165, 500922
CE-hyväksyntämerkinnän vuosi:2014	

Täten vakuutamme vastaavamme siitä, että tämä tuote on seuraavien direktiivien, normien tai normiasiakirjojen asiaankuuluvien vaatimusten mukainen:

2006/42/EY, 2004/108/EY (19.04.2016 asti), 2014/30/EU (20.04.2016 alkaen), 2011/65/EU, EN 60335-1:2012, 60335-2-69: 2009, EN 55014-1:2006+ A2:2011, EN 55014-2:1997+ Corrigendum 1997+ A1:2001+ A2:2008, EN 61000-3-2:2006+ A1: 2009+ A2:2009, EN 61000-3-3:2013.

### Festool GmbH

Wertstr. 20, D-73240 Wendlingen

*ppa. Dr. Johannes Steimel*

Dr. Johannes Steimel

2015-03-18

Tutkimus- ja tuotekehitysosaston sekä teknisen dokumentoinnin päällikkö

## Original brugsanvisning

### 1 Sikkerhedsanvisninger



**⚠ ADVARSEL!** Læs alle sikkerhedsanvisninger og øvrige anvisninger. Overholdes anvisningerne ikke, er der risiko for elektrisk stød, brand og/eller alvorlige kvæstelser.

**Opbevar alle sikkerhedsanvisninger og vejledninger til senere brug.**

- Denne maskine kan anvendes af personer med nedsatte fysiske, sensoriske eller metale evner eller manglende erfaring og viden, hvis de er under opsyn eller er blevet oplært i en sikker brug af maskinen og de deraf følgende farer. **Børn** bør holdes under opsyn, så de ikke leger med maskinen.



- **ADVARSEL:** Maskinen kan indeholde sundhedsskadeligt støv. Vedligeholdelse, tømning, filterskift må kun udføres af en autoriseret fagmand med egnet beskyttelsesudstyr.
- Må kun anvendes med installeret filtersystem!



#### ADVARSEL

**Denne maskine er kun beregnet til tørsugning.**



#### OBS

**Denne maskine er kun beregnet til indendørs brug.**

**Denne maskine må kun opbevares indendørs.**

- **Eksplodings- og brandfare: Opsug ikke:**
  - gnister eller varmt støv;
  - brændbare eller eksplosive stoffer (f.eks. magnesium, aluminium, benzin, fortynder);
  - aggressive stoffer (f.eks. syre, lud, opløsningsmidler);
  - kemisk reaktive stoffer, som medfører dannelse af varme, syrer/baser, gasser osv. (f.eks. reaktive tokomponent-materialer, aluminium og vand).
- Nationale sikkerhedsforskrifter og oplysninger fra materialeproducenten skal overholdes!
- Må kun anvendes med egnet sikkerhedsudstyr!
- Må kun anvendes i intakt stand konstateret ved visuel kontrol, i tørre omgivelser og efter oplæring!

- Anvend kun stikdåsen på maskinen til det angivne formål!
- Kontrollér jævnligt stik, kabel og stikkontakt for at undgå farer. I tilfælde af skader skal de udskiftes af et autoriseret serviceværksted.
- Må ikke løftes og transporteres med krankrog eller løfteudstyr!
- Fare for at vælte, må ikke stilles på skrå underlag!

### 2 Symboler

#### Symbol Betydning



Advarsel om generel fare



Advarsel om elektrisk stød



Brugsanvisning, læs sikkerhedsanvisningerne!



Brug åndedrætsværn!



Tip, Bemærk



Handlingsanvisning



**Advarsel!** Maskinen kan indeholde sundhedsskadeligt støv!



Opstigning forbudt



Må ikke stilles ud i regn!



Opsug ikke vand eller væsker!



Fare for at vælte!

### 3 Bestemmelsesmæssig brug

Støvsugeren egner sig til

- op- og udsugning af støv med grænseværdier op til 1 mg/m<sup>3</sup> i henhold til støvklasse 'L'
- forhøjet belastning ved erhvervmæssig brug iht. IEC/EN 60335-2-69.

Støvsugeren **anbefales ikke** til op- og udsugning af fint støv, f.eks. cementstøv eller spartelmasse.



Ved ikke-bestemmelsesmæssig anvendelse hæfter brugeren.

## 4 Tekniske data

Støvsuger			
Optagen effekt			1000 W
Tilslutningsværdi til maskinens stikdåse maks.		EU	1200 W
		CH, DK	1300 W
		GB, AUS	1400 W
Maks. luftmængde, støvsuger/turbine			180 m <sup>3</sup> /h / 108 m <sup>3</sup> /h
Undertryk maks., turbine			200 hPa
Filteroverflade			5357 cm <sup>2</sup>
Støvsugerslange			D 27 mm x 3,0 m-AS
Netledningens længde			5,0 m
Lydtryksniveau iht. EN 60704-2-1 / Usikkerhed K			67 dB(A) / 3 dB
Vibrationsværdi ved rengøringsdysen/usikkerhed			<2,5 m/s <sup>2</sup> / 1,5 m/s <sup>2</sup>
Kapslingsklasse			IP X0
Beholderstørrelse			4,5 l
Mål L x B x H	CTL SYS med opbevaringsboks		396 x 296 x 270 mm
	kun CTL SYS		396 x 296 x 162 mm
Vægt	CTL SYS med opbevaringsboks		6,9 kg

## 5 Maskinelementer

- [1-1] Støvsuger
- [1-2] Opbevaringsboks
- [1-3] Udsugningsslange
- [1-4] Håndgreb
- [1-5] Vinkelstykke
- [1-6] T-Loc lukning til Systainer
- [1-7] IEC-stik
- [1-8] Tænd/sluk-knap
- [1-9] AUTO-/MAN-kontakt
- [1-10] Stikdåse

De angivne illustrationer findes i tillægget til brugsanvisningen.

## 6 Ibrugtagning



### ADVARSEL

#### Ikke-tilladt spænding eller frekvens!

#### Fare for ulykke

- ▶ Vær opmærksom på oplysningerne på typeskiltet.
- ▶ Vær opmærksom på særlige forhold, der gælder i anvendelseslandet.

## 6.1 Tilslutning af støvsuger



### ADVARSEL

#### Fare for kvæstelser ved utilsigtet start af værktøj

- ▶ Før tænding skal du kontrollere, at det tilsluttede værktøj er slukket.

- ▶ Sæt netledningen i et IEC-stik [2] og en jordet stikkontakt.

- ▶ Før netledningen gennem udsparingen [2].

Afbryderen [1-8] er en start-stop-kontakt.

Med kontakten [1-9] er det muligt at skifte mellem stillingerne AUTO og MAN.

#### Kontaktstilling "MAN"

Maskinens stikdåse [1-10] er ikke strømførende, støvsugeren starter.

#### Kontaktstilling "Auto"

Maskinens stikdåse [1-10] er strømførende, støvsugeren starter, når det tilsluttede værktøj tændes.



Træk stikket ud af stikdåsen inden vedligeholdelse og rengøring, eller hvis maskinen ikke anvendes.

## 6.2 Tilslutning af el-værktøj



### ADVARSEL

#### Risiko for personskader

- ▶ Vær opmærksom på stikdåsens maksimale tilslutningseffekt (se kapitlet Tekniske data).
- ▶ Sluk elværktøjet.

- ▶ Slut elværktøjet til maskinens stikdåse [1-10].

## 6.3 Tilslut støvsugerlange

### til indsugningsåbningen[3a]

- ▶ Slut støvsugerlangen til indsugningsåbningen med vinkelstykket.

### til udblæsningsåbningen [3b]

- ▶ Åbn klappen på bagsiden af støvsugeren.
- ▶ Slut støvsugerlangen til udblæsningsåbningen med vinkelstykket.

## 7 Indstillinger

### 7.1 Temperaturovervågning

Temperaturovervågningen afbryder støvsugeren, før der opnås en kritisk temperatur.

- ▶ Sluk støvsugeren, lad den afkøle i ca. 5 minutter, tænd.
- ⓘ Tænding ikke muligt: Kontakt Festool kundeserviceværksted.

### 7.2 Slut til T-Loc

Ved at dreje T-Loc kan støvsugeren lukkes, åbnes og forbindes:

- Luk støvsugeren [4a].
- Åbn støvsugeren [4b].
- Forbind støvsugeren med opbevaringsboksen [4c].



Før du løfter, skal du altid lukke T-Loc på støvsugeren eller forbinde den med opbevaringsboksen og kontrollere, at den sidder godt fast. Maks. belastningsevne ved forbindelse med andre Systainere: 20 kg

### 7.3 Anvend/indstil bæresele

Maks. tilladt belastningsevne for bæreselen: 20 kg  
Bæreselen kan placeres i to forskellige positioner:

- Når støvsugeren bæres: Bæresele i støvsugeren [5a]
- Når opbevaringsboksen med støvsuger bæres: Bæresele i opbevaringsboks [5b]



Før du løfter, skal du kontrollere bæreselens funktion og bringe T-Loc på støvsugeren i den korrekte position.

Tilpas bæreselens længde på indstillingslasken [5c].

## 8 Arbejde



### FORSIGTIG

#### Sundhedsskadeligt støv

#### Skader af luftvejene

- ▶ Anvend altid en filterpose!

ⓘ I selve støvsugeren opbevares to rengøringsmundstykker [6-1].

#### Overhold følgende anvisninger:

- Støvsugeren er et stationært system og egner sig ikke til at blive trukket efter brugeren i kablet og slangen. Anvend grebet [1-4].
- Anvendes der ikke en antistatisk støvsugerlange, kan der opstå statisk elektricitet, og brugeren kan få stød.



Ved opsugning af støv, som overskrider grænseværdien må der kun opsuges støv fra én enkelt støvkilde (el- eller trykluftværktøj).

**Vær opmærksom på** følgende ved udsugning af støv fra el-værktøj:

Sørg for tilstrækkelig udluftning! Overhold regionale bestemmelser!

**Grænseværdier:** afgangsluft maks. 50 % af mængden af frisk luft

**Formel:** rumvolumen  $V_R$  x luftudskiftningsrate  $L_W$

#### Efter endt arbejde skal du gøre følgende:

- ▶ Sluk støvsugeren, og træk stikket ud.
- ▶ Vikl netledningen op.
- ▶ Tøm støvbeholderen.
- ▶ Læg støvsugerlangen [1-3] og netledningen ned i opbevaringsboksen.
- ▶ Rengør støvsugeren indvendigt og udvendigt ved at støvsuge den og tørre den af.
- ▶ Stil støvsugeren i et tørt rum, beskyttet mod uautoriseret brug.

## 9

### Vedligeholdelse og pleje



### ADVARSEL

#### Risiko for kvæstelser, elektrisk støv

- ▶ Træk altid netstikket ud af stikkontakten før alle service- og vedligeholdelsesarbejder!
- ▶ Vedligeholdelses- og reparationsarbejder, der kræver at motorhusets åbnes, må kun foretages af et autoriseret serviceværksted.



**Kundeservice og reparationer** må kun udføres af producenten eller serviceværksteder: Nærmeste adresse finder De på: [www.festool.dk/service](http://www.festool.dk/service)

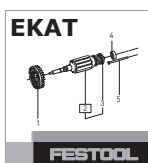

Brug kun originale Festool-reservedele! Best.-nr. finder De på: [www.festool.dk/service](http://www.festool.dk/service)

- ▶ Udskift filterposen regelmæssigt, og rengør beholder samt tætninger.

### Overhold følgende anvisninger:

- Mindst en gang om året skal producenten eller en instrueret person gennemføre en støvteknisk kontrol, f.eks. med hensyn til beskadigelse af filteret, maskinens tæthed og kontrolanordningernes funktion.
- Hvis noget ikke kan rengøres, skal det bortskaffes. Anvend til det formål en uigennemtrængelig pose. Overhold gældende bortskaffelsesbetingelser!

#### 9.1 Udskiftning af filterpose

- ▶ Åbn støvsugeren med T-Loc [6]. **Pas på - fare for at vælte!**
- ▶ Udskiftning af filterpose:
  - ▶ Tag filterposen ud [7].
  - ▶ Ilæg filterpose [8].
- ▶ Luk støvsugeren med T-Loc.

#### 9.2 Udskiftning af filterelement [9]

### Bemærk

#### Beskadigelse af motoren

- ▶ Foretag aldrig udsugning uden monteret fladfilter, da dette kan beskadige motoren.
- ▶ Åbn støvsugeren med T-Loc [6]. **Pas på - fare for at vælte!**
- ▶ Frigør armen, og vip den ned.
- ▶ Løft beholderen op og ud af maskinen.
- ▶ Tag det brugte filterelement ud, og udskift det med et nyt.
- ▶ Bortskaf det brugte filterelement iht. de lovbestemte regler.
- ▶ Rengør beholder og tætninger.
- ▶ Indsæt beholderen. Vip armen op, og bring den i indgreb.
- ▶ Luk støvsugeren med T-Loc.
- ① Bestillingsnumrene for tilbehør, filter og forbrugsmaterialer kan du finde i Festool-kataloget eller på internettet under "[www.festool.com](http://www.festool.com)".

## 10 Fejlafhjælpning

### Strømningsstøj ved udsugning

Automatisk bypass: Der åbnes en ventil, som forsyner turbinen med køleluft:

- Årsag Tilstoppet filterelement, fuld filterpose eller tilstoppet støvsugerslange
- Løsning Tøm beholderen, udskift eller rens filterelementet, udskift filterposen, kontroller, om støvsugerslangen er tilstoppet, og fjern evt. tilstopningen

## 11 Transport

### Overhold følgende anvisninger:

- Før transport skal T-Loc på støvsugeren altid lukkes eller forbindes med opbevaringsboksen.
- Ved transport i køretøjer skal maskinen sikres mod at glide og vælte i henhold til gældende retningslinjer.

## 12 Miljø

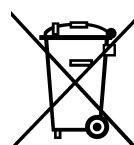

**Apparatet må ikke bortskaffes med almindeligt husholdningsaffald!** Apparat, tilbehør og emballage skal bortskaffes miljømæssigt korrekt på en kommunal genbrugsstation. Gældende nationale forskrifter skal overholdes.

**Kun EU:** Ifølge Rådets direktiv om affald af elektrisk og elektronisk udstyr og gennemførelse til national ret skal gammelt elværktøj indsamles separat og afleveres til miljøvenlig genvinding.

**Informationer om REACH:** [www.festool.com/reach](http://www.festool.com/reach)

## 13 EU-overensstemmelseserklæring

Støvsuger	Serie-nr.
CTL SYS	500162, 500164, 500165, 500922
År for CE-mærkning: 2014	

Vi erklærer med eneansvar, at dette produkt er i overensstemmelse med alle relevante krav i følgende direktiver, standarder eller normative dokumenter:

2006/42/EF, 2004/108/EF (til 19.04.2016), 2014/30/EU (fra 20.04.2016), 2011/65/EU, EN 60335-1:2012, 60335-2-69: 2009, EN 55014-1:2006+ A2:2011, EN 55014-2:1997+ Corrigendum 1997+ A1:2001+ A2:2008, EN 61000-3-2:2006+ A1: 2009+ A2:2009, EN 61000-3-3:2013.

### Festool GmbH

Wertstr. 20, D-73240 Wendlingen

*ppa. Dr. Johannes Steimel*

Dr. Johannes Steimel

2015-03-18

Chef for forskning, udvikling og teknisk dokumentation

## Originalbruksanvisning

### 1 Sikkerhetsregler



**⚠ ADVARSEL! Les alle sikkerhetsmerknader og anvisninger.** Hvis advarslene og anvisningene ikke overholdes, kan det føre til elektrisk støt, brann og/eller alvorlige personskader.

**Oppbevar alle sikkerhetsmerknader og anvisninger for fremtidig bruk.**

- Denne maskinen skal ikke brukes av personer med nedsatt fysiske, motoriske eller mentale evner eller manglende erfaring og kunnskap med mindre de er under oppsyn eller har fått opplæring i trygg bruk av apparatet og farer som kan oppstå. **Barn** må holdes under oppsyn for å sikre at de ikke leker med apparatet.



- **ADVARSEL:** Apparatet kan inneholde helse-skadelig støv. Vedlikehold, tømning og bytte av filter skal kun utføres av autoriserte fagfolk med egnet verneutstyr.
- Skal kun kjøres med installert filtersystem!

**⚠ ADVARSEL**

**Dette apparatet er kun beregnet på tørrsuging.**

**⚠ OBS**

**Dette apparatet er kun beregnet for innendørsbruk.**

**Dette apparatet skal bare oppbevares innendørs.**

- **Ekspløsjons- og brannfare: Skal ikke suges opp:**
  - gnister eller varmt støv;
  - brennbare eller eksplosive stoffer (f.eks. magnesium, aluminium, bensin, fortynningsmiddel);
  - aggressive stoffer (f.eks. syrer, baser, løsemidler);
  - kjemisk reaktive stoffer som fører til varmeutvikling, syrer/base, gasser osv (f.eks. reaktive 2K-materialer, aluminium og vann).
- Ta hensyn til nasjonale sikkerhetsforskrifter samt opplysningene fra materialprodusenten!
- Skal kun brukes med egnet verneutstyr.
- Kontroller visuelt at apparatet er i orden, og bruk

det bare i tørre omgivelser og i henhold til gitt opplæring.

- Bruk stikkontakten på apparatet kun til angitt formål!
- Kontroller regelmessig ledning og stikkontakt for å unngå farer, og få dem byttet hos et autorisert kundeserviceverksted hvis de er skadet.
- Må ikke løftes og transporteres med krankrok eller løfteinnretning!
- Veltefare, skal ikke settes på skrånende flater!

### 2 Symboler

#### Symbol Betydning

- Advarsel om generell fare
- Advarsel om elektrisk støt
- Brukerhåndbok, les sikkerhetsinformasjonen!
- Bruk åndedrettsvern!
- Tips, merknad
- Veiledning
- Advarsel!** Apparatet kan inneholde helse-skadelig støv.
- Oppstigning forbudt
- Ikke la stå ute i regn!
- Ikke sug opp vann eller andre væsker!
- Veltefare!

### 3 Riktig bruk

Avsugapparat egnet til

- Oppsuging av støv med grenseverdier på inntil 1 mg/m<sup>3</sup> i henhold til støvklasse 'L',
- høyere krav ved profesjonell bruk, i henhold til IEC/EN 60335-2-69.



Det **anbefales ikke** å bruke avsugapparatet til oppsuging av fint støv, f.eks. sementstøv eller sparkelmasse



Ved ikke-forskriftsmessig bruk bærer brukeren ansvaret.

## 4 Tekniske data

Avsugapparat			
Opptatt effekt			1000 W
Tilkoblingseffekt på verktøykontakt maks.		EU	1200 W
		CH, DK	1300 W
		GB, AUS	1400 W
Volumstrøm (luft) maks., suger/turbin			180 m <sup>3</sup> /h / 108 m <sup>3</sup> /h
Undertrykk, maks., turbin			200 hPa
Filteroverflate			5357 cm <sup>2</sup>
Sugeslange			D 27 mm x 3,0 m-AS
Lengde på strømkabelen			5,0 m
Lydtryknivå iht. EN 60704-2-1/ Usikkerhet K			67 dB (A) / 3 dB
Vibrasjonsverdi ved rengjøringsdyse/ usikkerhet			<2,5 m/s <sup>2</sup> / 1,5 m/s <sup>2</sup>
Beskyttelsesgrad			IP X0
Beholdervolum			4,5 l
Mål L x B x H		CTL SYS med oppbevaringsboks	396 x 296 x 270 mm
		kun CTL SYS	396 x 296 x 162 mm
Vekt		CTL SYS med oppbevaringsboks	6,9 kg

## 5 Apparatets deler

- [1-1] Avsugapparat
- [1-2] Oppbevaringsboks
- [1-3] Avsugslange
- [1-4] Håndtak
- [1-5] Vinkelstykke
- [1-6] T-Loc lås for Systainer
- [1-7] Lavtemperaturkontakt
- [1-8] På/av-knapp
- [1-9] AUTO-/MAN-bryter
- [1-10] Apparatkontakt

De oppgitte illustrasjonene finnes fremst i bruksanvisningen.

## 6 Igangsetting



### ADVARSEL

#### Ikke tillatt spenning eller frekvens!

#### Fare for ulykker

- ▶ Ta hensyn til angivelsene på typeskiltet.
- ▶ Ta hensyn til landsspesifikke særegenheter.

## 6.1 Slå på avsugapparatet



### ADVARSEL

#### Skaderisiko ved ukontrollert start av verktøyet

- ▶ Før innkobling må det kontrolleres at tilkoblet verktøy er slått av.

- ▶ Sett strømledningen i en lavtemperaturkontakt **[2]** og i jordet stikkontakt.

- ▶ Legg strømledningen gjennom utsparingen **[2]**.

Bryteren **[1-8]** er også av/på-bryter.

Med bryteren **[1-9]** kan man bytte mellom stillingene AUTO og MAN.

#### Bryterposisjon 'MAN'

Apparatkontakten **[1-10]** er ikke strømførende, avsugapparatet starter.

#### Bryterposisjon 'Auto'

Apparatkontakten **[1-10]** er strømførende. Avsugapparatet starter når verktøyet som er koblet til, slås på.



Trekk støpselet ut av kontakten når apparatet ikke brukes, og før vedlikehold og rengjøring av apparatet.

## 6.2 Tilkobling av elektroverktøy



### ADVARSEL

#### Fare for personskader

- ▶ Overhold de maksimale tilkoblingsverdiene på apparatkontakten (se kapittelet Tekniske spesifikasjoner).
- ▶ Slå av elektroverktøy.

- ▶ Koble elektroverktøy til apparatkontakten [1-10].

## 6.3 Koble til sugeslangen

### På avsgåpningen [3a]

- ▶ Koble sugeslangen med vinkelstykket til avsgåpningen.

### På utblåsningsåpningen [3b]

- ▶ Åpne klaffen på baksiden av avsgapparatet.
- ▶ Koble sugeslangen med vinkelstykket til utblåsningsåpningen.

## 7 Innstillinger

### 7.1 Temperaturovervåkning

Før avsgapparatet når en kritisk temperatur, blir det slått av av temperaturovervåkingen.

- ▶ Slå av avsgapparatet og la det avkjøles i ca. 5 minutter. Slå det på igjen.
- ① Tilkobling ikke mulig: Kontakt Festool kundeservice-verksted.

### 7.2 Koble til med T-Loc

Ved å vri på T-Loc kan avsgapparatet stenges, åpnes og kobles til:

- Stenge avsgapparatet [4a].
- Åpne avsgapparat [4b].
- Koble avsgapparatet til en oppbevaringsboks [4c].



Før løfting må T-Loc alltid låses på avsgapparatet, eller kobles til oppbevaringsboksen. Kontroller at den er forsvarlig festet.

Maks. bærelast ved tilkobling til andre Systainere: 20 kg

### 7.3 Bruke/justere bærebeltet

Maks. tillatt last i bærebeltet: 20 kg

Bærebeltet kan anbringes i to ulike posisjoner:

- Bære avsgapparatet: Bærebeltet på avsgapparatet [5a]
- Bære oppbevaringsboks med avsgapparatet: bærebeltet på oppbevaringsboksen [5b]



Før løfting kontrolleres bærebeltet mht. funksjonalitet. Sett T-Loc i riktig posisjon på avsgapparatet.

Tilpass lengden på bærebeltet med justeringsklaffen [5c].

## 8 Arbeid



### FORSIKTIG

#### Helseskadelig støv

#### Skader på luftveiene

- ▶ Bruk alltid filterpose.

- ① I det innvendige rommet i avsgapparatet oppbevares to rengjøringsdyser [6-1].

#### Ta hensyn til følgende merknader:

- Avsgapparatet er et stasjonært system og ikke egnet til å trekkes etter ledning og slange. Bruk håndtaket [1-4].
- Ved bruk av antistatisk sugeslange kan det oppstå statisk ladning, og brukeren kan få elektrisk støt.



Ved avsuging av støv som overskrider grenseverdien, må det bare suges av fra eneste støvkilde (elektro- eller trykkluftverktøy).

**Pass på** følgende ved oppsuging av støvet fra elektroverktøy i drift:

Sørg for tilstrekkelig ventilasjon! Ta hensyn til regionale bestemmelser!

**Grenseverdier:** utblåsningsluft maks 50 % av friskluftvolumet

**Formel:** Romvolum  $V_R$  x luftsirkulasjonsrate  $L_W$

#### Gjør følgende etter endt arbeid:

- ▶ Slå av avsgapparatet og trekk ut nettstøpset.
- ▶ Vikle opp nettleidingen.
- ▶ Tøm smussbeholderen.
- ▶ Legg inn sugeslange [1-3] og strømledning i oppbevaringsboksen.
- ▶ Rengjør avsgapparatet inn- og utvendig ved å suge opp og tørke av.
- ▶ Sett avsgapparatet i et tørt rom som er stengt for uvedkommende.

## 9 Vedlikehold og pleie



### ADVARSEL

#### Skaderisiko. Elektrisk støt

- ▶ Trekk støpset ut av kontakten før alle typer vedlikeholds- og reparasjonsarbeid på maskinen!
- ▶ Alle vedlikeholds- og reparasjonsarbeider som krever at motorhuset åpnes, må bare gjennomføres av et autorisert kundeservice-verksted.



**Kundeservice og reparasjoner** skal kun utføres av produsenten eller serviceverksteder: Du finner nærmeste adresse under:  
[www.festool.com/service](http://www.festool.com/service)



Bruk kun originale Festool-reservedeler! Best.nr. finner du under:  
[www.festool.com/service](http://www.festool.com/service)

- Bytt filterpose med jevne mellomrom og rengjør beholder og tetninger.

### Ta hensyn til følgende merknader:

- Minst én gang i året skal fabrikanten eller en særskilt opplært person foreta en støvteknisk kontroll på apparatet. Dette omfatter f. eks. skade på filteret, generell tetthet av apparatet og kontrollutstyrets funksjon.
- Det som ikke lar seg rengjøre, må kastes. Bruk en tett sekk til dette. Ta hensyn til gjeldende betingelser for avfallshåndtering!

#### 9.1 Bytte av filterpose

- Åpne avsugapparatet med T-Loc [6]. **NB! Veltefare!**
- Bytte av filterpose:
  - Ta ut filterposen [7].
  - Legg i filterposen [8].
- Stenge avsugapparatet med T-Loc

#### 9.2 Bytte av filterelement [9]

### OBS

#### Skader på motoren

- Sug aldri uten det innebygde hovedfilteret, fordi dette kan skade motoren.
- Åpne avsugapparatet med T-Loc [6]. **NB! Veltefare!**
- Frigjør spaken og legg den ned.
- Løft ut beholderen.
- Ta ut det brukte filterelementet og sett inn et nytt.
- Kvitt deg med det brukte filterelementet i overensstemmelse med lokale regler for avfallshåndtering.
- Rengjør beholder og tetninger.
- Sett inn beholderen. Legg over spaken og la den gå i lås.
- Stenge avsugapparatet med T-Loc
- ① Bestillingsnumrene til tilbehør og filter finner du i Festool-katalogen eller på Internett under "[www.festool.com](http://www.festool.com)".

## 10 Utbedring av feil

### Strømningsstøy under oppsugingen

Automatisk bypass: Det åpnes en ventil som tilfører kjølig luft til turbinen:

- Årsak Tett filterelement, full filterpose eller tett sugeslange
- Løsning Tøm beholderen, bytt eller rengjør filterelementet, bytt filterpose, kontroller om sugeslangen er tett og fjern eventuelt det som tetter den

## 11 Transport

### Ta hensyn til følgende merknader:

- Før transport må T-Loc alltid låses på avsugapparatet, eller koble til oppbevaringsboksen.
- Følg alltid gjeldende retningslinjer for å hindre glidning og velting ved transport i bil.

## 12 Miljø



### Apparatet skal ikke kastes i restavfallet!

Apparater, tilbehør og emballasje skal sorteres til gjenvinning. Ta hensyn til gjeldende nasjonale forskrifter.

**Kun EU:** I henhold til EU-direktivet om kasserte elektriske og elektroniske produkter og direktivets iverksetting i nasjonal rett må elektroverktøy som ikke lenger skal brukes, samles separat og returneres til et miljøvennlig gjenvinningsanlegg.

**Informasjon om REACH:** [www.festool.com/reach](http://www.festool.com/reach)

## 13 EU-samsvarserklæring

Avsugapparat	Serienr.
CTL SYS	500162, 500164, 500165, 500922
År for CE-merking: 2014	

Vi erklærer under eget ansvar at dette produktet er i samsvar med alle relevante krav i følgende standarder, normer og normdokumenter:

2006/42/EF, 2004/108/EF (til 19.04.2016), 2014/30/EU (fra 20.04.2016), 2011/65/EU, EN 60335-1:2012, 60335-2-69: 2009, EN 55014-1:2006+ A2:2011, EN 55014-2:1997+ Corrigendum 1997+ A1:2001+ A2:2008, EN 61000-3-2:2006+ A1: 2009+ A2:2009, EN 61000-3-3:2013.

### Festool GmbH

Wertstr. 20, D-73240 Wendlingen

*ppa. Dr. Johannes Steimel*

Dr. Johannes Steimel

Leder for forskning, utvikling, teknisk dokumentasjon  
 2015-03-18

# Manual de instruções original

## 1 Indicações de segurança



**⚠️ ADVERTENCIA!** Leia todas as indicações de segurança e instruções. A não observação das indicações de segurança e instruções pode dar origem a um choque eléctrico, incêndio e/ou ferimentos graves.

**Guarde todas as indicações de segurança e instruções para que possam ser utilizadas no futuro.**

- Esta ferramenta pode ser utilizada por pessoas com faculdades físicas, sensoriais ou mentais limitadas ou com falta de experiência e conhecimentos, desde que supervisionadas ou que tenham recebido instruções relativamente à utilização da ferramenta e dos perigos daí resultantes. **As crianças** devem ser vigiadas, para não brincarem com a ferramenta.



- **ADVERTENCIA:** a ferramenta pode conter pós prejudiciais à saúde. A manutenção, esvaziamento e substituição do filtro devem ser efectuados apenas por pessoal especializado autorizado, com equipamento de protecção adequado.
- Colocar em funcionamento apenas com o sistema de filtragem instalado!

### ATENÇÃO

**Esta ferramenta destina-se apenas a uma utilização em seco.**

### ATENÇÃO

**Esta ferramenta destina-se apenas a uma utilização em espaços interiores.**





**Esta ferramenta só deve ser guardada em espaços interiores.**

- **Perigo de explosão e de incêndio: Não aspirar:**
  - faíscas ou pós quentes;
  - substâncias inflamáveis ou explosivas (por ex. magnésio, alumínio, gasolina, diluente);
  - substâncias agressivas (por ex. ácidos, lixívia, solventes);
  - substâncias quimicamente reactivas, que conduzem à formação de calor, ácidos/bases,

gases, etc. (por ex. materiais 2K reactivos, alumínio e água).

- Respeitar as normas de segurança nacionais, assim como as indicações do fabricante do material!
- Utilizar apenas com equipamento de protecção adequado!
- Efetuar o trabalho em ambiente seco, de acordo com as instruções, mas apenas se a ferramenta não apresentar anomalias após o exame visual!
- Utilizar a tomada de corrente na ferramenta apenas para a finalidade indicada!
- Verificar regularmente a ficha, o cabo e a tomada, para evitar qualquer perigo e, em caso de danos, mandar substituí-los numa oficina de Serviço Após-Venda autorizada.
- Não elevar e transportar por meio de guindaste ou dispositivo de elevação!
- Perigo de queda, não colocar sobre superfícies inclinadas!

## 2 Símbolos

Símbolo	Significado
	Advertência de perigo geral
	Advertência de choque eléctrico
	Ler Manual de instruções, indicações de segurança!
	Usar máscara de protecção!
	Conselho, indicação
	Instruções de manuseamento
	<b>Advertência!</b> A ferramenta pode conter pó prejudicial à saúde!
	Proibido subir para cima
	Não colocar à chuva!
	Não aspirar água nem quaisquer líquidos!

## Sím-bolo Significado



Perigo de queda!

### 3 Utilização conforme as disposições

Aspirador adequado para  
– aspiração de poeiras com valores limite até 1

### 4 Dados técnicos

Aspirador			
Consumo			1000 W
Potência máx. instalada na tomada de corrente		UE	1200 W
		CH, DK	1300 W
		GB, AUS	1400 W
Fluxo volumétrico (ar) máx., aspirador/turbina			180 m <sup>3</sup> /h / 108 m <sup>3</sup> /h
Vácuo máx., turbina			200 hPa
Área do filtro			5357 cm <sup>2</sup>
Tubo flexível de aspiração			D 27 mm x 3,0 m-AS
Comprimento do cabo de ligação à rede			5,0 m
Nível de pressão acústica segundo a norma EN 60704-2-1 / Incerteza K			67 dB(A) / 3 dB
Valor de vibração no bocal de limpeza / insegurança			<2,5 m/s <sup>2</sup> / 1,5 m/s <sup>2</sup>
Tipo de proteção			IP X0
Capacidade do depósito			4,5 l
Dimensões Comp. x Larg. x Alt.	CTL SYS com caixa de armazenamento		396 x 296 x 270 mm
	apenas CTL		396 x 296 x 162 mm
Peso	CTL SYS com caixa de armazenamento		6,9 kg

### 5 Componentes da ferramenta

- [1-1] Aspirador
- [1-2] Caixa de armazenamento
- [1-3] Tubo flexível de aspiração
- [1-4] Punho
- [1-5] Peça angular
- [1-6] Fecho T-Loc para Systainer
- [1-7] Conector IEC
- [1-8] Interruptor de activação/desactivação
- [1-9] Interruptor AUTO/MAN
- [1-10] Tomada de corrente

As figuras indicadas encontram-se no início do manual de instruções.

mg/m<sup>3</sup>, de acordo com a classe de poeiras 'L',  
– para exigências elevadas em aplicações industriais,

de acordo com a IEC/EN 60335-2-69.

Aspirador **não recomendado** para a aspiração prolongada de pós finos, como, p. ex., poeiras de cimento ou massa de aparelhar.



Em caso de utilização incorrecta, a responsabilidade é do utilizador.

### 6 Colocação em funcionamento



#### ATENÇÃO

**Tensão ou frequência inadmissível!**

**Perigo de acidente**

- ▶ Respeitar os dados na placa de características.
- ▶ Observar as especificações nacionais.

#### 6.1 Conectar o aspirador



#### ATENÇÃO

**Perigo de ferimentos devido à entrada das ferramentas em funcionamento descontroladamente**

- ▶ Antes de ligar, ter em atenção para que a ferramenta conectada esteja desligada.

- ▶ Inserir o cabo de ligação à rede no conector IEC [2] e numa tomada com ligação de protecção à terra.
- ▶ Colocar a ligação de rede através da ranhura [2].

O interruptor [1-8] serve de interruptor de activação/desactivação.

Com o interruptor [1-9] pode-se alternar entre a posição AUTO e a posição MAN.

### Interruptor na posição 'MAN'

A tomada [1-10] não é condutora de corrente, o aspirador arranca.

### Interruptor na posição 'Auto'

A tomada [1-10] é condutora de corrente, o aspirador arranca ao ligar a ferramenta conectada.



Quando não se está a utilizar a ferramenta e antes da realização de trabalhos de manutenção e limpeza, retirar a ficha da tomada de corrente.

## 6.2 Conectar a ferramenta eléctrica



### ATENÇÃO

#### Perigo de ferimentos

- ▶ Observar a potência máxima instalada na tomada de corrente (consultar o capítulo Dados técnicos).
- ▶ Desligar a ferramenta eléctrica.

- ▶ Conectar a ferramenta eléctrica à tomada de corrente [1-10].

## 6.3 Conectar o tubo flexível de aspiração

### na abertura de aspiração[3a]

- ▶ Ligar o tubo flexível de aspiração ao cotovelo, na abertura de aspiração.

### na saída de exaustão [3b]

- ▶ Abrir a tampa na parte de trás do aspirador.
- ▶ Conectar o tubo flexível de aspiração, com o cotovelo, à saída de exaustão.

## 7 Ajustes

### 7.1 Monitorização da temperatura

Antes de alcançar a temperatura crítica, a protecção térmica desliga o aspirador.

- ▶ Desligar o aspirador, deixar arrefecer durante aprox. 5 minutos, ligar.
- ① Não é possível ligar: contactar a oficina de Serviço Após-venda Festool.

## 7.2 Unir com T-Loc

Rodando o T-Loc, é possível fechar, abrir e conectar o aspirador:

- Fechar o aspirador [4a].
- Abrir o aspirador [4b].
- Conectar o aspirador à caixa de armazenamento [4c].



Antes da elevação, fechar sempre o T-Loc no aspirador, ou conectar à caixa de armazenamento e verificar quanto a um apoio seguro.

Capacidade máxima de carga na ligação com vários Systainers: 20 kg

## 7.3 Utilizar/ajustar a cinta de transporte

Capacidade máxima de carga permitida para a cinta de transporte: 20 kg

A cinta de transporte pode ser colocada em duas posições diferentes:

- Transporte do aspirador: cinta de transporte no aspirador [5a]
- Transporte da caixa de armazenamento com aspirador: cinta de transporte na caixa de armazenamento [5b]



Antes da elevação, verificar a cinta de transporte quanto à sua funcionalidade e colocar o T-Loc no aspirador na respectiva posição.

Adaptar o comprimento da cinta de transporte na lingueta de ajuste [5c].

## 8 Trabalhar



### CUIDADO

#### Pós prejudiciais à saúde

#### Lesão das vias respiratórias

- ▶ Utilizar sempre saco de filtragem!

- ① No interior do aspirador estão armazenados dois bocais de limpeza [6-1].

#### Observe as seguintes indicações:

- O aspirador é um sistema estacionário e não é adequado para ser puxado no cabo e no tubo flexível. Utilizar o punho [1-4].
- Ao utilizar um tubo flexível de aspiração não antiestático, pode surgir carga electrostática e o utilizador pode apanhar um choque eléctrico.



Ao aspirar pós que excedam o valor limite, aspirar apenas uma única fonte de pó (ferramenta eléctrica ou pneumática).

Ao aspirar, **ter em consideração** os pós produzidos por ferramentas eléctricas em funcionamento:

Providenciar uma ventilação suficiente! Observar as regulamentações regionais!

**Valores limite:** evacuação de ar, no máx., 50% do volume de ar fresco

**Fórmula:** volume  $V_R$  x taxa de substituição de ar  $L_W$

#### Após o trabalho, observar:

- ▶ Desligar o aspirador e retirar a ficha da tomada.
- ▶ Enrolar o cabo de ligação à rede.
- ▶ Esvaziar o depósito para sujidade.
- ▶ Colocar o tubo flexível de aspiração [1-3] e o cabo de ligação à rede na caixa de armazenamento.
- ▶ Limpar o aspirador, por dentro e por fora, aspirando e passando um pano.
- ▶ Guardar o aspirador num local seco, protegido contra uma utilização não autorizada.

## 9 Manutenção e conservação



### ATENÇÃO

#### Perigo de ferimentos, choque eléctrico

- ▶ Antes de efectuar quaisquer trabalhos de manutenção e conservação, extraia sempre a ficha da tomada de corrente!
- ▶ Todos os trabalhos de manutenção e reparação que exigem uma abertura da carcaça do motor apenas podem ser efectuados por uma oficina autorizada de serviço após venda.



**Serviço Após-venda e Reparação** apenas através do fabricante ou das oficinas de serviço: endereço mais próximo em: [www.festool.com/service](http://www.festool.com/service)



Utilizar apenas peças sobresselentes originais da Festool! Referência em: [www.festool.com/service](http://www.festool.com/service)

- ▶ Mudar regularmente o saco de filtragem e limpar o depósito e os vedantes.

#### Observe as seguintes indicações:

- Mandar efectuar, no mínimo, uma vez por ano, uma verificação em termos de tecnologia de separação de poeiras (p. ex., em relação a danificação do filtro, estanqueidade da ferramenta e funcionamento dos dispositivos de controlo) pelo fabricante ou por uma pessoa formada.

- O que não é possível limpar deve ser removido. Para o efeito, utilizar sacos impermeáveis. Observar as condições de remoção em vigor!

### 9.1 Substituir o saco de filtragem

- ▶ Abrir o aspirador com o T-Loc [6]. **Atenção Perigo de queda!**
- ▶ Substituir o saco de filtragem:
  - ▶ Retirar o saco de filtragem [7].
  - ▶ Colocar o saco de filtragem [8].
- ▶ Fechar o aspirador com o T-Loc.

### 9.2 Substituir o elemento de filtragem [9]

#### NOTA

#### Danificação do motor

- ▶ Nunca aspire sem o filtro principal montado, pois isso poderá danificar o motor.

- ▶ Abrir o aspirador com o T-Loc [6]. **Atenção Perigo de queda!**
- ▶ Desbloquear e inclinar a alavanca.
- ▶ Retirar o depósito para cima.
- ▶ Retirar o elemento de filtragem usado e substituir por um novo.
- ▶ Eliminar o elemento de filtragem usado de acordo com as regulamentações legais.
- ▶ Limpar o depósito e os vedantes.
- ▶ Colocar o depósito. Incliná-lo e engatar a alavanca.
- ▶ Fechar o aspirador com o T-Loc.
- ① Consulte os números de encomenda dos acessórios, filtros e material de desgaste no catálogo Festool ou na Internet, em "[www.festool.com](http://www.festool.com)".

## 10 Eliminação de defeitos

### Ruído de fluxo ao aspirar

Bypass automático: abre-se uma válvula que fornece ar de refrigeração à turbina:

**Causa** Elemento de filtragem obstruído, saco do filtro cheio ou tubo flexível de aspiração obstruído

**Solução** Esvaziar o depósito, substituir ou limpar o elemento de filtragem, substituir o saco do filtro, verificar a existência de obstruções no tubo flexível de aspiração e, eventualmente, removê-las

## 11 Transporte

### Observe as seguintes indicações:

- Antes do transporte, fechar sempre o T-Loc no aspirador ou conectar à caixa de armazenamento.
- No transporte em veículos, fixar a ferramenta contra deslizos e quedas, de acordo com as respectivas directivas em vigor.

## 12 Meio ambiente



**Não deite a ferramenta no lixo doméstico!** Encaminhe as ferramentas, acessórios e embalagens para reaproveitamento ecológico. Respeitar as normas nacionais em vigor.

**Apenas países da UE:** De acordo com a Directiva Europeia sobre resíduos de equipamentos eléctricos e electrónicos e a sua transposição para a legislação nacional, as ferramentas electrónicas usadas devem ser recolhidas separadamente e sujeitas a uma reciclagem que proteja o meio ambiente.

### Informações sobre REACH:

[www.festool.com/reach](http://www.festool.com/reach)

## 13 Declaração de conformidade CE

Aspirador	N.º de série
CTL SYS	500162, 500164, 500165, 500922
Ano da marca CE:2014	

Sob nossa inteira responsabilidade, declaramos que este produto está de acordo com todas as exigências relevantes das seguintes directivas, normas ou documentos normativos:

2006/42/CE, 2004/108/CE (até 19.04.2016), 2014/30/UE (a partir de 20.04.2016), 2011/65/UE, EN 60335-1:2012, 60335-2-69: 2009, EN 55014-1:2006+ A2:2011, EN 55014-2:1997+ Corrigendum 1997+ A1:2001+ A2:2008, EN 61000-3-2:2006+ A1:2009+ A2:2009, EN 61000-3-3:2013.

---

### Festool GmbH

Wertstr. 20, D-73240 Wendlingen

Dr. Johannes Steimel

Director de pesquisa, desenvolvimento, documentação técnica

2015-03-18



# Оригинальное руководство по эксплуатации

## 1 Указания по технике безопасности



**ВНИМАНИЕ!** Прочтите все указания по технике безопасности и инструкции. Неточное соблюдение инструкций и предупреждений может стать причиной удара электрическим током, пожара и/или тяжелых травм.

**Сохраняйте все указания по технике безопасности и руководства для будущих владельцев.**

– Лицам с ограниченными физическими, сенсорными или умственными способностями или не имеющим необходимого опыта и знаний запрещается использовать данный аппарат без присмотра или без соответствующего инструктажа по технике безопасности со стороны ответственного лица. Следите за тем, чтобы **дети** не играли с аппаратом.



– **ВНИМАНИЕ:** аппарат может содержать опасную для здоровья пыль. Обслуживание, опорожнение, смену фильтра должны выполнять только авторизованные специалисты, экипированные подходящими средствами индивидуальной защиты.

– Разрешается эксплуатировать только с установленной системой фильтрации!



### Предупреждение

Этот инструмент предназначен только для работ в области сухого строительства.



### ВНИМАНИЕ

Этот инструмент предназначен для использования только внутри помещений.

Этот инструмент должен храниться только внутри помещений.

– **Взрыво- и пожароопасность! Не допускайте всасывания:**

- искр или горячей пыли;
- горючих или взрывоопасных материалов (например, магния, алюминия, бензина, разбавителей);

- едких веществ (напр. кислоты, щелочей, растворителей);
- химически реактивных веществ, вступающих в реакцию с выделением тепла, образованием кислоты/щёлочи, газов и т. д. (напр. реактивные 2-компонентные материалы, алюминий и вода).
- Соблюдайте региональные правила техники безопасности и данные изготовителя материала!
- Разрешается работать только с использованием подходящих средств индивидуальной защиты!
- Убедитесь в исправном состоянии аппарата, работайте только в сухом помещении!
- Используйте розетку на аппарате только для указанной цели!
- Регулярно проверяйте вилку, кабель и розетку во избежание тех или иных опасностей, и в случае повреждения заменяйте эти детали на новые в авторизованной сервисной мастерской.
- Запрещается поднимать и транспортировать аппарат с помощью подъёмника или крана.
- Опасность опрокидывания! Не устанавливайте на наклонные поверхности!

## 2 Символы

### Символ Значение



Предупреждение об общей опасности



Предупреждение об ударе током



Прочтите руководство по эксплуатации и указания по технике безопасности!



TR066









Используйте респиратор!



Инструкция, рекомендация

**Символ Значение**



-  Инструкция по использованию
-  **Внимание!** Данный аппарат может содержать опасную для здоровья пыль!
-  Запрещается использовать аппарат в качестве подставки!
-  Не оставляйте аппарат под дождем!
-  Не всасывайте воду и иные жидкости!
-  Опасность опрокидывания!

**3 Применение по назначению**

Пылеудаляющий аппарат предназначен для

- сбора/всасывания пыли с ПДК вредных веществ до 1 мг/м<sup>3</sup> согласно классу пыли 'L',
- для эксплуатации в условиях повышенных нагрузок в промышленном производстве согласно IEC/EN 60335-2-69.

Пылеудаляющий аппарат **не рекомендуется** использовать для непрерывного сбора/всасывания тонкой пыли (например, цементной или шпатлёвочной).

-  Ответственность за использование не по назначению несёт пользователь.
-  Инструмент сконструирован для профессионального применения.

**4 Технические данные**

Пылеудаляющий аппарат			
Потребляемая мощность			1000 Вт
Макс. допустимая мощность подключаемого инструмента	ЕС		1200 Вт
	Чехия, Дания		1300 Вт
	Великобритания, Австралия		1400 Вт
Макс. объёмный расход (воздуха), пылеудаляющий аппарат/турбина			180 м <sup>3</sup> /ч / 108 м <sup>3</sup> /ч
Макс. разрежение, турбина			200 гПа
Площадь фильтроэлемента			5357 см <sup>2</sup>
Всасывающий шланг			D 27 мм x 3,0 м AS
Длина сетевого кабеля			5,0 м
Уровень звукового давления согласно EN 60704-2-1 / Погрешность К			67 дБ(A) / 3 дБ
Значение вибрации на сопле для очистки/погрешность			<2,5 м/с <sup>2</sup> / 1,5 м/с <sup>2</sup>
Вид защиты			IP X0
Объём резервуара			4,5 л
Размеры ДхШхВ	CTL SYS с отсеком для хранения		396 x 296 x 270 мм
	только CTL SYS		396 x 296 x 162 мм
Масса	CTL SYS с отсеком для хранения		6,9 кг

**5 Составные части инструмента**

- |   |   |
|---|---|
| <ul style="list-style-type: none"> <li>[1-1] Пылеудаляющий аппарат</li> <li>[1-2] Отсек для хранения</li> <li>[1-3] Всасывающий шланг</li> <li>[1-4] Рукоятка</li> <li>[1-5] Колено</li> <li>[1-6] Фиксатор T-Лос для системнера</li> </ul> | <ul style="list-style-type: none"> <li>[1-7] Штекерный разъём для слаботочных устройств</li> <li>[1-8] Выключатель</li> <li>[1-9] Переключатель AUTO/MAN (АВТОМ./РУЧН.)</li> <li>[1-10] Штепсельный разъём аппарата</li> </ul> <p>Иллюстрации находятся в начале руководства по эксплуатации.</p> |
|---|---|

## 6 Начало работы



### Предупреждение

#### Недопустимое напряжение или частота!

#### Опасность несчастного случая

- ▶ Соблюдайте параметры на заводской табличке.
- ▶ Учитывайте национальные особенности.

### 6.1 Подключение пылеудаляющего аппарата



### Предупреждение

#### Опасность травмирования по причине неконтролируемого включения инструментов

- ▶ Перед включением убедитесь в том, что подключённый инструмент выключен.

- ▶ Подключите сетевой кабель к штекерному разъёму [2] для слаботочных устройств и к розетке с заземлением.

- ▶ Проложите сетевой кабель через выемку [2].

Переключатель [1-8] служит выключателем.

Переключатель [1-9] служит для переключения между режимами AUTO (АВТОМ.) и MAN (РУЧН.).

#### Положение переключателя 'MAN'

Штекерный разъём [1-10] аппарата не под напряжением, пылеудаляющий аппарат работает.

#### Положение переключателя 'Auto'

Штекерный разъём [1-10] аппарата под напряжением, пылеудаляющий аппарат запускается при включении подключённого инструмента.



По окончании работ с использованием аппарата, а также перед техническим обслуживанием и ремонтом вынимайте вилку из розетки.

### 6.2 Подсоединение электроинструмента



### Предупреждение

#### Опасность травмирования

- ▶ Соблюдайте указания в отношении макс. допустимой мощности подключаемого инструмента (см. главу «Технические данные»).
- ▶ Выключите электроинструмент.

- ▶ Подсоедините электроинструмент к штепсельному разъёму аппарата [1-10].

### 6.3 Подсоединение всасывающего шланга

#### к всасывающему отверстию [3a]

- ▶ Подсоедините всасывающий шланг с коленом к всасывающему отверстию.

#### к выпускному отверстию [3b]

- ▶ Откройте крышку на задней стороне пылеудаляющего аппарата.
- ▶ Подсоедините всасывающий шланг с коленом к выпускному отверстию.

## 7 Настройки

### 7.1 Схема контроля температуры

Перед достижением критической температуры реле контроля температуры отключает пылеудаляющий аппарат.

- ▶ Выключите пылеудаляющий аппарат, дайте ему остыть в течение прим. 5 минут, затем снова включите.

ⓘ Аппарат не включается: обратитесь в мастерскую Сервисной службы Festool.

### 7.2 Соединение с помощью T-Loc

Путем поворота T-Loc пылеудаляющий аппарат можно закрыть, открыть и соединить:

- Закрыть пылеудаляющий аппарат – [4a].
- Открыть пылеудаляющий аппарат – [4b].
- Соединить пылеудаляющий аппарат с отсеком для хранения – [4c].



Перед подъёмом всегда закрывайте T-Loc на пылеудаляющем аппарате или выполняйте соединение с отсеком для хранения и проверяйте надёжность фиксации.

Макс. грузоподъёмность в соединении с другими системными: 20 кг

### 7.3 Использование/регулировка лямки

Макс. допустимая грузоподъёмность лямки: 20 кг  
Лямка может устанавливаться в двух различных положениях:

- Транспортировка пылеудаляющего аппарата: лямка крепится к пылеудаляющему аппарату [5a]
- Транспортировка отсека для хранения вместе с пылеудаляющим аппаратом: лямка крепится на отсеке для хранения [5b]

 Перед подъёмом проверяйте состояние лямки и установите T-Loc на пылеудаляющем аппарате в соответствующее положение.

Подгоните длину лямки с помощью регулировочной пряжки [5с].

## 8 Выполнение работ



### Осторожно

**Опасная для здоровья пыль**

**Травмирование дыхательных путей**

▶ Всегда используйте мешок-пылесборник!

① Внутри пылеудаляющего аппарата хранятся два сопла для очистки [6-1].

**Соблюдайте следующие указания:**

– Пылеудаляющий аппарат представляет собой стационарную систему: его нельзя передвигать, потянув за кабель или шланг. Используйте для этого рукоятку [1-4].

– При использовании всасывающего шланга в не антистатическом исполнении возможно появление статической электризации, в результате чего пользователь может получить удар электрическим током.

 В режиме удаления пыли с ПДК вредных для здоровья веществ всасывание следует производить только от одного источника пыли (электро- или пневмоинструмента).

**Соблюдайте** следующие правила при сборе пыли, образующейся при работе электроинструментов:

Обеспечьте достаточную вентиляцию! Соблюдайте региональные предписания!

**Предельные значения:** отвод не более 50 % от объёмного расхода приточного воздуха

**Формула:** объём помещения  $V_R$  x интенсивность воздухообмена  $L_W$

**После работы:**

- ▶ Выключите пылеудаляющий аппарат и извлеките вилку из розетки.
- ▶ Смотайте сетевой кабель.
- ▶ Опорожните резервуар для грязи.
- ▶ Положите всасывающий шланг [1-3] и сетевой кабель в отсек для хранения.
- ▶ Очистите пылеудаляющий аппарат изнутри и снаружи путём всасывания и последующего протирания.

- ▶ Установите пылеудаляющий аппарат на хранение в сухом помещении, защищённом от неправомерного использования.

## 9 Обслуживание и уход



### Предупреждение

**Опасность травмирования, удар током**

- ▶ Перед началом любых работ на машинке вынимайте вилку из розетки!
- ▶ Все работы по обслуживанию и ремонту, которые требуют открывания корпуса двигателя, могут выполняться только авторизованной мастерской сервисной службы.



**Сервисное обслуживание и ремонт** только через фирму-изготовителя или в наших сервисных мастерских: адрес ближайшей мастерской см. на [www.festool.com/service](http://www.festool.com/service)

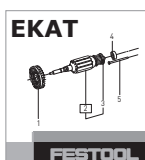

Используйте только оригинальные запасные части Festool! № для заказа на: [www.festool.com/service](http://www.festool.com/service)

- ▶ Регулярно меняйте мешок-пылесборник и очищайте резервуар и уплотнения.

**Соблюдайте следующие указания:**

– Не реже одного раза в год изготовитель или лицо, прошедшее соответствующий инструктаж, должны проводить технический контроль с целью выявления нарушения защиты от пыли (например, проверку целостности фильтра, герметичности аппарата и исправности действия контрольного оборудования).

– То, что невозможно очистить, подлежит утилизации. Используйте для этого герметичные пакеты. Соблюдайте действующие правила утилизации отходов!

### 9.1 Замена мешка-пылесборника

- ▶ Откройте пылеудаляющий аппарат с помощью T-Loc [6]. **Внимание: опасность опрокидывания!**
- ▶ Замена мешка-пылесборника:
  - ▶ Извлеките мешок-пылесборник [7].
  - ▶ Вложите мешок-пылесборник [8].
- ▶ Закройте пылеудаляющий аппарат с помощью T-Loc.

## 9.2 Замена фильтрующего элемента [9]

### Указание:

#### Повреждение электродвигателя

▶ Никогда не собирайте пыль без основного фильтра, так как это может привести к повреждению двигателя.

- ▶ Откройте пылеудаляющий аппарат с помощью T-Loc [6]. **Внимание: опасность опрокидывания!**
  - ▶ Разблокируйте и перекиньте рычаг.
  - ▶ Снимите контейнер движением вверх.
  - ▶ Извлеките бывший в использовании фильтрующий элемент и замените его на новый.
  - ▶ Утилизируйте использованный фильтрующий элемент в соответствии с законодательными предписаниями.
  - ▶ Очистите резервуар и уплотнения.
  - ▶ Установите резервуар. Перекиньте рычаг и заблокируйте.
  - ▶ Закройте пылеудаляющий аппарат с помощью T-Loc.
- ① Номера для заказа оснастки, фильтров и расходных материалов можно найти в Каталоге Festool или в Интернете на сайте: [www.festool.com](http://www.festool.com).

## 10 Устранение неисправностей

### Шумы при пылеудалении

Автоматический перепуск: открывается клапан, через который к турбине поступает охлаждающий воздух:

Причина Засорение фильтрующего элемента, заполнение мешка-пылесборника или забивание всасывающего шланга

Решение Опорожните резервуар, замените или очистите фильтрующий элемент, замените мешок-пылесборник, проверьте всасывающий шланг на отсутствие забивания и при необходимости удалите

## 11 Транспортировка

### Соблюдайте следующие указания:

- Перед транспортировкой всегда закрывайте T-Loc на пылеудаляющем аппарате или соединяйте с отсеком для хранения.

- При транспортировке в автомобиле необходимо принять соответствующие меры по защите оборудования от соскальзывания и опрокидывания согласно действующим инструкциям.

## 12 Опасность для окружающей среды

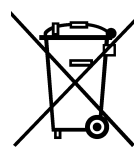

**Не выбрасывайте инструмент вместе с бытовыми отходами!** Обеспечьте экологически безопасную утилизацию инструментов, оснастки и упаковок.

Соблюдайте действующие национальные предписания!

**Только для стран ЕС:** согласно директиве ЕС об отходах электрического и электронного оборудования, а также гармонизированным национальным стандартам отслужившие свой срок электроинструменты должны утилизироваться отдельно и направляться на экологически безопасную переработку.

### Информация по директиве REACH:

[www.festool.com/reach](http://www.festool.com/reach)

## 13 Декларация соответствия ЕС

Пылеудаляющ ий аппарат	Серийный №
CTL SYS	500162, 500164, 500165, 500922
Год маркировки CE:2014	

Дата производства - см. этикетку инструмент

Мы со всей ответственностью заявляем, что данная продукция соответствует всем применимым требованиям следующих стандартов и нормативных документов:

2006/42/EG, 2004/108/EG (до 19.04.2016), 2014/30/EU (с 20.04.2016), 2011/65/EU, EN 60335-1:2012, 60335-2-69: 2009, EN 55014-1:2006+ A2:2011, EN 55014-2:1997+ Corrigendum 1997+ A1:2001+ A2:2008, EN 61000-3-2:2006+ A1: 2009+ A2:2009, EN 61000-3-3:2013.

### Festool GmbH

Wertstr. 20, D-73240 Wendlingen

*Dr. Johannes Steimel*

Dr. Johannes Steimel

Руководитель отдела исследований и разработок, технической документации  
2015-03-18

## Originální návod k použití

### 1 Bezpečnostní pokyny



**⚠ VYSTRAHA!** Přečtěte si všechny bezpečnostní pokyny a instrukce. Chyba při dodržování varovných upozornění a instrukcí může způsobit zásah elektrickým proudem, požár a/nebo vážné zranění.

**Všechny bezpečnostní pokyny a návody uschovejte, abyste je mohli použít i v budoucnosti.**

- Toto nářadí smějí používat osoby s omezenými fyzickými, smyslovými či duševními schopnostmi nebo nedostatečnými zkušenostmi a znalostmi, jsou-li pod dohledem nebo byly poučeny o bezpečném používání nářadí a rozumějí souvisejícím rizikům. Na **děti** je nutné dohlížet, aby si se zařízením nehrály.



- **VYSTRAHA:** zařízení může obsahovat zdraví škodlivý prach. Údržbu, vyprazdňování, výměnu filtrů smí provádět pouze autorizovaný odborník s vhodnými ochrannými pomůckami.
- Používejte pouze s nainstalovaným filtračním systémem!



#### VAROVÁNÍ

**Toto nářadí je určeno pouze k suchému použití.**



#### POZOR

**Toto nářadí je určeno pouze k použití ve vnitřních prostorech.**

**Toto nářadí se smí uchovávat pouze ve vnitřních prostorech.**

- **Nebezpečí výbuchu a požáru: nenasávejte:**
  - jiskry nebo horký prach;
  - hořlavé nebo výbušné látky (např. hořčík, hliník, benzín, ředidla);
  - agresivní látky (např. kyseliny, louhy, rozpouštědla);
  - chemicky reaktivní látky, které vedou ke vzniku tepla, kyselin/zásad, plynů atd. (např. reaktivní materiály 2K, hliník a voda).
- Dodržujte národní bezpečnostní předpisy a řiďte se údaji výrobce materiálu!
- Používejte pouze s vhodnými ochrannými po-

můckami!

- Používejte, pouze pokud jste při vizuální kontrole nezjistili žádné poškození, v suchém prostředí a podle návodu!
- Zásuvku na zařízení používejte pouze k uvedenému účelu!
- Abyste zabránili nebezpečí, zástrčku, kabel a zásuvku pravidelně kontrolujte a v případě poškození je nechte vyměnit v autorizovaném zákaznickém servisu.
- Nezdvíhejte a nepřevážujte pomocí háku jeřábu nebo zvedacího zařízení!
- Nebezpečí převržení, nestavte na šikmé plochy!

### 2 Symboly

#### Symbol Význam



Varování před všeobecným nebezpečím



Varování před úrazem elektrickým proudem



Přečtěte si návod k použití, bezpečnostní pokyny!



Používejte respirátor!



Rada, upozornění



Instruktažní návod



**Výstraha!** Zařízení může obsahovat zdraví škodlivý prach!



Stoupaní zakázáno



Nestavte na déšť!



Nenasávejte vodu, kapaliny!



Nebezpečí převržení!

### 3 Účel použití

Vysavač je vhodný

- k vysávání a odsávání prachu s mezními hodnotami do 1 mg/m<sup>3</sup> podle třídy prachu „L“,
- zvýšené namáhání při profesionálním použití

podle IEC/EN 60335-2-69.

Vysavač **není doporučený** k trvalému vysávání a odsávání jemného prachu, jako např. cementového prachu nebo nátěrového tmelu.



Při použití v rozporu s určeným účelem přebírá odpovědnost uživatel.

## 4 Technické údaje

Vysavač			
Příkon			1000 W
Max. příkon zásuvky pro připojení nářadí		EU	1 200 W
		CH, DK	1 300 W
		GB, AUS	1 400 W
Max. objem proudění (vzduchu), vysavač/turbína			180 m <sup>3</sup> /h / 108 m <sup>3</sup> /h
Max. podtlak, turbína			200 hPa
Plocha filtru			5357 cm <sup>2</sup>
Sací hadice			D 27 mm × 3,0 m-AS
Délka přívodního kabelu			5,0 m
Hladina akustického tlaku podle EN 60704-2-1 / Nepřesnost K			67 dB (A) / 3 dB
Hodnota vibrací na čisticí trysce/nepřesnost			< 2,5 m/s <sup>2</sup> / 1,5 m/s <sup>2</sup>
Třída ochrany			IP X0
Objem nádoby			4,5 l
Rozměry D × Š × V		CTL SYS s úložným boxem	396 × 296 × 270 mm
		pouze CTL SYS	396 × 296 × 162 mm
hmotnost		CTL SYS s úložným boxem	6,9 kg

## 5 Jednotlivé součásti

- [1-1] Vysavač
  - [1-2] Úložný box
  - [1-3] Odsávací hadice
  - [1-4] Držadlo
  - [1-5] Koleno
  - [1-6] Uzávěr T-Loc pro Systainer
  - [1-7] Připojovací zástrčka
  - [1-8] Spínač zap/vyp
  - [1-9] Spínač AUTO/MAN
  - [1-10] Zásuvka pro připojení nářadí
- Uvedené obrázky se nacházejí na začátku návodu k použití.

## 6 Uvedení do provozu



### VAROVÁNÍ

**Nepřípustné napětí nebo nepřípustná frekvence!  
Nebezpečí úrazu**

- ▶ Řiďte se údaji na typovém štítku.
- ▶ Vezměte v úvahu specifika příslušné země.

## 6.1 Připojení vysavače



### VAROVÁNÍ

**Nebezpečí poranění nekontrolovaně spuštěným nářadím**

- ▶ Před zapnutím dbejte na to, aby bylo připojené nářadí vypnuté.

- ▶ Síťový kabel zastrčte do připojovací zástrčky [2] a uzemněné zásuvky.

- ▶ Síťový kabel vedte příslušným otvorem [2].

Spínač [1-8] slouží k zapínání a vypínání.

Spínačem [1-9] můžete přepínat mezi polohami AUTO (automatický režim) a MAN (ruční režim).

#### Poloha spínače „MAN“

Zásuvka zařízení [1-10] není pod napětím, vysavač se spustí.

#### Poloha spínače „AUTO“

Zásuvka zařízení [1-10] je pod napětím, vysavač se spustí při zapnutí připojeného nářadí.



Když zařízení nepoužíváte nebo před prováděním údržby a čištění vytáhněte síťovou zástrčku ze zásuvky.

## 6.2 Připojení elektrického nářadí



### VAROVÁNÍ

#### Nebezpečí poranění

- ▶ Dodržujte maximální příkon zásuvky zařízení (viz kapitola Technické údaje).
- ▶ Vypněte elektrické nářadí.

- ▶ Zapojte elektrické nářadí do zásuvky zařízení [1-10].

## 6.3 Připojení sací hadice

### k sacímu otvoru [3a]

- ▶ Sací hadici s kolenem připojte k sacímu otvoru.

### k výfukovému otvoru [3b]

- ▶ Otevřete klapku na zadní straně vysavače.
- ▶ Sací hadici s kolenem připojte k výfukovému otvoru.

## 7 Nastavení

### 7.1 Sledování teploty

Před dosažením kritické teploty sledování teploty vysavač vypne.

- ▶ Vypněte vysavač, nechte ho cca 5 minut vychladnout a zapněte ho.

- ① Pokud ho nelze zapnout, kontaktujte zákaznický servis Festool.

### 7.2 Spojení pomocí T-Loc

Otočením zámku T-Loc lze vysavač zavřít, otevřít a připojit:

- Zavření vysavače [4a].
- Otevření vysavače [4b].
- Spojení vysavače s úložným boxem [4c].

- ⚠ Před zvednutím zámeč T-Loc na vysavači vždy zavřete nebo spojte s úložným boxem a zkontrolujte bezpečné upevnění.

Max. nosnost při spojení s dalšími Systainery: 20 kg

### 7.3 Použití/nastavení nosného popruhu

Max. přípustná nosnost nosného popruhu: 20 kg

Nosný popruh lze upevnit ve dvou různých polohách:

- Přenášení vysavače: nosný popruh na vysavači [5a]
- Přenášení úložného boxu s vysavačem: nosný popruh na úložném boxu [5b]

- ⚠ Před zvednutím zkontrolujte funkčnost nosných popruhů a zámeč T-Loc na vysavači nastavte do příslušné polohy.

Pomocí přezky nastavte délku nosného popruhu [5c].

## 8 Práce



### POZOR

#### Zdraví škodlivý prach

#### Poškození dýchacích cest

- ▶ Vždy použijte filtrační vak!

- ① Uvnitř vysavače jsou uloženy dvě čisticí hubice [6-1].

#### Dodržujte následující pokyny:

- Vysavač je stacionární systém a kabel nebo hadice nejsou určeny k jeho tažení. Používejte držadlo [1-4].
- Při použití neantistatické hadice se může vytvořit statický náboj, uživatel může být zasažen elektrickým proudem.



Při odsávání prachu, který přesahuje mezní hodnotu prachu odsávejte pouze u jednoho zdroje prachu (elektrického nebo pneumatického nářadí).

Při odsávání prachu u běžícího elektrického nářadí **dodržujte** následující:

Zajistěte dostatečné větrání! Dodržujte místní předpisy!

**Mezní hodnoty:** výstupní vzduch max. 50 % objemu čerstvého vzduchu

**Vzorec:** objem prostoru  $V_R$  × míra výměny vzduchu  $L_W$

#### Po práci:

- ▶ Vypněte vysavač a vytáhněte síťovou zástrčku ze zásuvky.
- ▶ Naviňte přívodní kabel.
- ▶ Vyprázdněte nádobu na nečistoty.
- ▶ Sací hadici [1-3] a síťový kabel uložte do úložného boxu.
- ▶ Vysavač uvnitř i venku vysajte a umyjte.
- ▶ Vysavač uložte v suché místnosti tak, aby nemohlo dojít k neoprávněnému použití.

## 9 Údržba a ošetřování



### VAROVÁNÍ

#### Nebezpečí poranění elektrickým proudem

- ▶ Před jakýmkoli pracemi údržby a opravami vytáhněte vždy síťovou zástrčku ze zásuvky!
- ▶ Všechny práce údržby a opravy, které vyžadují otevření krytu motoru, smí provádět pouze autorizovaný zákaznický servis.





**Servis a opravy** smí provádět pouze výrobce nebo servisní dílny: nejbližší adresu najdete na:

[www.festool.com/service](http://www.festool.com/service)

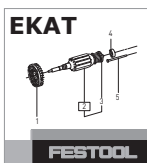

Používejte jen originální náhradní díly Festool! Obj. č. na:

[www.festool.com/service](http://www.festool.com/service)

- ▶ Filtrační vak pravidelně vyměňujte a zásobník a těsnění čistěte.

### Dodržujte následující pokyny:

- Minimálně jednou ročně by měl výrobce nebo instruuovaná osoba provést technickou kontrolu ohledně prachu (např. zda není poškozený filtr, kontrolu těsnosti zařízení a funkce kontrolních prvků).
- To, co nelze vyčistit, se musí zlikvidovat. K tomu používejte nepropustné pytle. Dodržujte platné podmínky pro likvidaci!

#### 9.1 Výměna filtračního vaku

- ▶ Pomocí zámku T-Loc vysavač otevřete [6]. **Pozor, nebezpečí převržení!**
- ▶ Výměna filtračního vaku:
  - ▶ Vyměňte filtrační vak [7].
  - ▶ Nasadte filtrační vak [8].
- ▶ Pomocí zámku T-Loc vysavač zavřete.

#### 9.2 Výměna filtračního prvku [9]

### Upozornění:

#### Poškození motoru

- ▶ Nikdy neodsávejte bez namontovaného hlavního filtru, protože se může poškodit motor.
- ▶ Pomocí zámku T-Loc vysavač otevřete [6]. **Pozor, nebezpečí převržení!**
- ▶ Odblokujte a přesuňte páku.
- ▶ Zásobník vyjměte nahoru.
- ▶ Použitý filtrační prvek vyjměte a nahradte novým.
- ▶ Použitý filtrační prvek zlikvidujte v souladu se zákonnými předpisy.
- ▶ Zásobník a těsnění vyčistěte.
- ▶ Nasadte zásobník. Přesuňte a zajistěte páku.
- ▶ Pomocí zámku T-Loc vysavač zavřete.
- ① Objednací čísla příslušenství, filtrů a spotřebního materiálu najdete v katalogu Festool nebo na internetu na „[www.festool.com](http://www.festool.com)“.

## 10 Odstraňování závad

### Hluk z proudění při odsávání

Automatický obtok: Otevře se ventil, který do turbíny přivede studený vzduch:

**Příčina** Ucpaný filtrační prvek, plný filtrační sáček nebo ucpaná sací hadice

**Řešení** Vyprázdněte nádrž, vyměňte nebo vyčistěte filtrační prvek, vyměňte filtrační sáček, zkontrolujte a příp. odstraňte ucpání sací hadice

## 11 Přeprava

### Dodržujte následující pokyny:

- Před přepravou zámek T-Loc na vysavači vždy zavřete nebo spojte s úložným boxem.
- Při přepravě ve vozidle nářadí podle platných předpisů zajistěte proti posouvání a převržení.

## 12 Životní prostředí

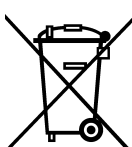

**Přístroj nevyhazujte do domovního odpadu!** Přístroj, příslušenství a obaly odevzdejte k ekologické recyklaci. Dodržujte platné národní předpisy.

**Pouze EU:** Podle Evropské směrnice o odpadních elektrických a elektronických zařízeních a aplikace v národním právu se musí vyřazené elektrické nářadí shromažďovat odděleně a musí se ekologicky recyklovat.

**Informace k REACH:** [www.festool.com/reach](http://www.festool.com/reach)

## 13 ES prohlášení o shodě

Vysavač	Sériové č.
CTL SYS	500162, 500164, 500165, 500922
Rok označení CE:2014	

Prohlašujeme s veškerou odpovědností, že tento výrobek je ve shodě se všemi příslušnými požadavky následujících směrnic, norem nebo normativních dokumentů: 2006/42/ES, 2004/108/ES (do 19.04.2016), 2014/30/EU (od 20.04.2016), 2011/65/EU, EN 60335-1:2012, 60335-2-69: 2009, EN 55014-1:2006+ A2:2011, EN 55014-2:1997+ Corrigendum 1997+ A1:2001+ A2:2008, EN 61000-3-2:2006+ A1: 2009+ A2:2009, EN 61000-3-3:2013.

### Festool GmbH

Wertstr. 20, D-73240 Wendlingen

*ppa. Dr. Johannes Steimel*

Dr. Johannes Steimel

2015-03-18

Vedoucí výzkumu, vývoje, technické dokumentace

# Oryginalna instrukcja eksploatacji

## 1 Wskazówki dotyczące bezpieczeństwa



**! OSTRZEŻENIE!** Należy przeczytać wszystkie zalecenia bezpieczeństwa pracy i instrukcje. Nieprzestrzeganie ostrzeżeń i instrukcji może spowodować porażenie elektryczne, pożar oraz/lub ciężkie obrażenia.

**Wszystkie zalecenia odnośnie bezpieczeństwa pracy i instrukcje należy zachować do wykorzystania w przyszłości.**

- To urządzenie może być używane przez osoby o obniżonej sprawności fizycznej, sensorycznej lub mentalnej lub osoby o niewielkim doświadczeniu i wiedzy, o ile są nadzorowane lub zostały przeszkolone w zakresie bezpiecznego użytkowania urządzenia i rozumieją związane z nim zagrożenia. **Dzieci** nie mogą bawić się urządzeniem.



- **OSTRZEŻENIE:** Urządzenie może zawierać pył szkodliwy dla zdrowia. Konserwację, opróżnianie, wymianę filtra mogą wykonywać tylko upoważnieni pracownicy z zastosowaniem odpowiedniego wyposażenia ochronnego.
- Eksploatacja dozwolona tylko z zainstalowanym systemem filtrowania!



### OSTRZEŻENIE

Urządzenie to jest przeznaczone tylko do prac na sucho.



### UWAGA

Urządzenie jest przeznaczone tylko do użytku wewnątrz pomieszczeń.

Urządzenie należy przechowywać tylko w pomieszczeniach.

- **Ryzyko wybuchu i pożaru:** Nie odsysać:
  - iskier lub gorących pyłów;
  - substancji palnych lub wybuchowych (np. magnezu, aluminium, benzyny, rozcieńczalników);
  - substancji o agresywnych właściwościach (np. kwasów, zasad, rozpuszczalników);
  - wchodzących w reakcje chemiczne substancji, które prowadzą do wydzielania

ciepła, kwasów/zasad, gazów itp. (np. wchodzących w reakcje materiałów 2K, aluminium i wody).

- Przestrzegać obowiązujących na terenie danego kraju przepisów bezpieczeństwa i stosować się do zaleceń producenta obrabianego materiału!
- Używać wyłącznie przy zastosowaniu odpowiedniego wyposażenia ochronnego!
- Używać tylko po stwierdzeniu sprawności na podstawie kontroli wzrokowej, w suchym otoczeniu, zgodnie z instrukcją!
- Używać gniazda w urządzeniu wyłącznie zgodnie z przeznaczeniem!
- Regularnie sprawdzać wtyk, kabel i gniazdo, aby uniknąć zagrożenia, a w razie uszkodzenia zlecić ich wymianę w autoryzowanym warsztacie serwisowym.
- Nie podnosić i nie transportować przy użyciu haka dźwigu lub dźwignicy!
- Ryzyko przewrócenia, nie ustawiać na krzywych powierzchniach!

## 2 Symbole

### Symbol Znaczenie



Ostrzeżenie przed ogólnym zagrożeniem



Ostrzeżenie przed porażeniem prądem



Przeczytać instrukcję obsługi i wskazówki dot. bezpieczeństwa!



Należy stosować ochronę dróg oddechowych!



Zalecenie, wskazówka



Instrukcja postępowania



**Ostrzeżenie!** Urządzenie może zawierać pył szkodliwy dla zdrowia!



Zabrania się wchodzenia na urządzenie



Nie narażać na działanie deszczu!



Nie odsysać wody i cieczy!

**Symbol Znaczenie**

Ryzyko przewrócenia!

**3 Użycie zgodne z przeznaczeniem**

Odkurzacz jest przystosowany do:

- zasysania i odsysania pyłów o stężeniu granicznym do 1 mg/m<sup>3</sup> zgodnie z kategorią 'L',
- eksploatacji przy zwiększonym obciążeniu w warunkach przemysłowych, zgodnie z normą IEC/EN 60335-2-69.

Odkurzacz **nie jest przeznaczony** do ciągłego zasysania i odsysania bardzo drobnego pyłu, np. pyłu cementowego lub masy szpachlowej.

W przypadku eksploatacji niezgodnej z przeznaczeniem odpowiedzialność ponosi użytkownik.

**4 Dane techniczne****Odkurzacz**

Pobór mocy			1000 W
Maks. moc przyłączowa gniazda wtykowego urządzenia:		UE	1200 W
		CH, DK	1300 W
		GB, AUS	1400 W
Maks. natężenie przepływu (powietrze), odkurzacz/turbina			180 m <sup>3</sup> /h / 108 m <sup>3</sup> /h
Podciśnienie maks., turbina			200 hPa
Powierzchnia filtracyjna			5357 cm <sup>2</sup>
Wąż ssący			D 27 mm x 3,0 m-AS
Długość przewodu przyłączeniowego			5,0 m
Poziom ciśnienia akustycznego według EN 60704-2-1 / Nieoznaczoność K			67 dB(A) / 3 dB
Wartość wibracji przy dyszy czyszczącej/ tolerancja błędu			<2,5 m/s <sup>2</sup> / 1,5 m/s <sup>2</sup>
Rodzaj zabezpieczenia			IP X0
Pojemność zbiornika			4,5 l
Wymiary, dł. x szer. x wys.	CTL SYS ze schowkiem		396 x 296 x 270 mm
	tylko CTL SYS		396 x 296 x 162 mm
Ciężar	CTL SYS ze schowkiem		6,9 kg

**5 Elementy urządzenia**

- [1-1] Odkurzacz
- [1-2] Schowek
- [1-3] Wąż ssący
- [1-4] Uchwyt
- [1-5] Złączka kątowna
- [1-6] Zamknięcie T-Loc do systemów
- [1-7] Wtyczka do urządzeń chłodzących
- [1-8] Włącznik/wyłącznik
- [1-9] Przetłacznik AUTO/MAN
- [1-10] Gniazdo wtykowe urządzenia

Podane rysunki znajdują się w załączniku instrukcji obsługi.

**6 Rozruch****OSTRZEŻENIE****Niedozwolone napięcie lub częstotliwość!****Niebezpieczeństwo wypadku**

- ▶ Przestrzegać informacji podanych na tabliczce znamionowej.
- ▶ Przestrzegać specjalnych przepisów, obowiązujących na danym obszarze administracyjnym.

## 6.1 Podłączanie odkurzacza



### OSTRZEŻENIE

#### Niebezpieczeństwo zranienia przez niekontrolowane uruchomienie narzędzi

▶ Przed włączeniem sprawdzić, czy podłączone urządzenie jest wyłączone.

- ▶ Podłączyć przewód zasilający wtyczki do urządzeń chłodzących [2] i gniazda z uziemieniem.
- ▶ Przetoczyć przewód zasilający przez wycięcie [2].

Przetąacznik [1-8] służy jako włącznik/wyłącznik.

Przetąaczając przetąacznik [1-9], można włączyć ustawienie AUTO lub MAN.

#### Pozycja przetąacznika 'MAN' (tryb ręczny)

Gniazdo wtykowe urządzenia [1-10] nie przewodzi prądu, odkurzacz mobilny uruchamia się.

#### Pozycja przetąacznika 'Auto' (tryb automatyczny)

Gniazdo wtykowe urządzenia [1-10] przewodzi prąd, odkurzacz uruchamia się przy włączeniu podłączonego narzędzia.



Gdy urządzenie nie jest używane, jak również przed przystąpieniem do prac konserwacyjnych i czyszczenia, wtyczkę należy wyciągać z gniazda wtykowego.

## 6.2 Podłączanie elektronarzędzia



### OSTRZEŻENIE

#### Niebezpieczeństwo zranienia

- ▶ Należy przestrzegać maksymalnej mocy przyłączonej w gnieździe wtykowym urządzenia (patrz rozdział Dane techniczne).
- ▶ Wyłączyć elektronarzędzie.

- ▶ Podłączyć elektronarzędzie do gniazda wtykowego urządzenia [1-10].

## 6.3 Podłączanie węża ssącego

### do otworu odsysającego[3a]

- ▶ Podłączyć wąż ssący do kątnika <nr poz./>otworu odsysającego.

### do otworu wydmuchowego[3b]

- ▶ Otworzyć klapę znajdującą się z tyłu odkurzacza.
- ▶ Podłączyć wąż ssący do kątnika otworu wydmuchowego.

## 7 Ustawienia

### 7.1 Kontrola temperatury

Przed osiągnięciem temperatury krytycznej układ kontroli temperatury wyłącza odkurzacz.

- ▶ Wyłączyć odkurzacz i odczekać ok. 5 minut, aż urządzenie ostygnie, włączyć odkurzacz.
- ① Jeśli włączenie nie jest możliwe: skontaktować się z warsztatem serwisowym firmy Festool.

### 7.2 Połączenie z blokadą T-Loc

Obrócenie blokady T-Loc prowadzi do zamknięcia, otwarcia lub podłączenia odkurzacza:

- Zamknąć odkurzacz [4a].
- Otworzyć odkurzacz [4b].
- Połączyć odkurzacz ze schowkiem [4c].



Przed uniesieniem należy zawsze zamknąć blokadę T-Loc odkurzacza lub połączyć ją ze schowkiem i sprawdzić stabilność zamocowania.

Maks. nośność przy połączeniu z innymi systemami: 20 kg

### 7.3 Wykorzystanie/regulacja pasa

Maks. dopuszczalna nośność pasa: 20 kg

Pas można zamocować w dwóch różnych pozycjach:

- Przenoszenie odkurzacza: pas na odkurzaczu [5a]
- Przenoszenie schowka z odkurzaczem: pas na schowku [5b]



Przed uniesieniem skontrolować pasy i ustawić blokadę T-Loc odkurzacza w odpowiedniej pozycji.

Wyregulować długość pasa, korzystając z regulatora [5c].

## 8 Praca



### OSTROŻNIE

#### Pyły szkodliwe dla zdrowia

#### Porażenia dróg oddechowych

- ▶ Zawsze stosować worek filtrujący!

- ① Wewnątrz odkurzacza znajdują się dwie ssawki [6-1].

#### Należy przestrzegać następujących zaleceń:

- Odkurzacz to system stacjonarny i nie jest można go przeciągać, trzymając za kabel i wąż. Korzystać z uchwytu [1-4].
- W przypadku użycia węża ssącego bez właściwości antystatycznych mogą pojawić się ładunki

statyczne, użytkownik może zostać porażony prądem.



W przypadku odsysania pyłów przekraczających wartości graniczne odsysanie może obejmować tylko jedno źródło powstawania pyłów (narzędzie elektryczne lub pneumatyczne).

Przy odsysaniu pyłów powstających podczas pracy elektronarzędzi należy **przestrzegać** następujących zaleceń:

Zapewnić odpowiednią wentylację! Przestrzegać obowiązujących przepisów lokalnych!

**Wartości graniczne:** objętość powietrza usuwanego może wynosić maks. 50% objętości powietrza świeżego

**Wzór:** kubatura pomieszczenia  $V_R$  x współczynnik wymiany powietrza  $L_W$

**Po zakończeniu prac stosować się do następujących zaleceń:**

- ▶ Wyłączyć odkurzacz i wyciągnąć wtyczkę zasilania.
- ▶ Zwinąć przewód zasilający.
- ▶ Opróżnić zbiornik na zanieczyszczenia.
- ▶ Włożyć wąż ssący [1-3] i przewód zasilający do schowka.
- ▶ Oczyszczyć odkurzacz wewnątrz i na zewnątrz poprzez odessanie zanieczyszczeń i wytarcie.
- ▶ Odstawić odkurzacz w suchym pomieszczeniu, zabezpieczyć przed użyciem przez osoby nieupoważnione.

## 9 Konserwacja i utrzymanie w czystości



### OSTRZEŻENIE

**Niebezpieczeństwo zranienia, porażenie prądem**

- ▶ Przed przystąpieniem do wykonywania wszystkich prac związanych z konserwacją i czyszczeniem urządzenia należy zawsze wyciągać wtyczkę z gniazda zasilającego!
- ▶ Wszelkie prace konserwacyjne i naprawcze, które wymagają otwarcia obudowy silnika, mogą być wykonywane wyłącznie przez autoryzowany warsztat serwisowy.



**Obsługa serwisowa i naprawy** wyłącznie u producenta lub w warsztatach autoryzowanych: prosimy wybrać najbliższe miejsce spośród adresów zamieszczonych na stronie: [www.festool.com/service](http://www.festool.com/service)



Należy stosować wyłącznie oryginalne części zamienne firmy Festool. Nr zamówienia pod:

[www.festool.com/service](http://www.festool.com/service)

- ▶ Regularnie wymieniać worek filtrujący i czyścić zbiorniki oraz uszczelki.

**Należy przestrzegać następujących zaleceń:**

- Co najmniej raz w roku konieczne jest przeprowadzenie kontroli technicznej w związku z zapyleniem (np. pod względem uszkodzenia filtrów, szczelności urządzenia i funkcjonowania urządzeń kontrolnych) przez producenta lub osobę przeszkoloną.
- To, czego nie da się oczyścić, należy zutylizować. Należy do tego celu użyć nieprzepuszczalnych worków. Przestrzegać obowiązujących warunków utylizacji!

### 9.1 Wymiana worka filtrującego

- ▶ Otworzyć odkurzacz za pomocą blokady T-Loc [6]. **Uwaga, ryzyko przewrócenia!**
- ▶ Wymienić worek filtrujący:
  - ▶ Wyjąć worek filtrujący [7].
  - ▶ Włożyć worek filtrujący [8].
- ▶ Zamknąć odkurzacz za pomocą blokady T-Loc .

### 9.2 Wymiana elementu filtrującego [9]

#### Zalecenie:

#### Uszkodzenie silnika

- ▶ Nigdy nie wolno odsysać bez zainstalowanego filtra głównego, ponieważ może to spowodować uszkodzenie silnika.

- ▶ Otworzyć odkurzacz za pomocą blokady T-Loc [6]. **Uwaga, ryzyko przewrócenia!**
- ▶ Odblokować i przetożyć blokadę.
- ▶ Wyjąć od góry zbiornik.
- ▶ Wyjąć używany element filtrujący i wymienić go na nowy.
- ▶ Zutylizować zużyty element filtrujący główny zgodnie z przepisami.
- ▶ Oczyszczyć zbiornik i uszczelki.
- ▶ Włożyć zbiornik. Przetożyć i zablokować blokadę.
- ▶ Zamknąć odkurzacz za pomocą blokady T-Loc .
- ① Numery katalogowe wyposażenia, filtrów oraz materiałów eksploatacyjnych można znaleźć w katalogu firmy Festool lub w internecie na stronie „[www.festool.com](http://www.festool.com)”.

## 10 Usuwanie usterek

### Odgłos przepływu podczas odsysania

Automatyczne obejście: otwiera się zawór doprowadzający powietrze chłodzące do turbiny:

- Przyczyna      Zatkany element filtrujący, zapełniony worek filtrujący lub zatkany wąż ssący
- Rozwiązanie    Opróżnić pojemnik, wymienić element filtrujący, wymienić worek filtrujący, sprawdzić i ew. usunąć zator z węża ssącego

## 11 Transport

### Należy przestrzegać następujących zaleceń:

- Przed transportem należy zawsze zamykać blokadę T-Loc odkurzacza lub potączyć ją ze schowkiem.
- Podczas transportu w pojazdach zabezpieczyć urządzenie przed przesunięciem się i przewróceniem zgodnie z obowiązującymi dyrektywami.

## 12 Środowisko



**Nie wyrzucać urządzenia razem z odpadami domowymi!** Urządzenia, wyposażenie dodatkowe oraz opakowania należy przeznaczyć do odzysku zgodnie z przepisami o ochronie środowiska.

Przestrzegać obowiązujących przepisów krajowych.

**Wyłącznie UE:** Zgodnie z wytyczną europejską o zużytych urządzeniach elektrycznych i elektronicznych oraz jej adaptacją do prawa krajowego zużyte narzędzia elektryczne muszą być gromadzone osobno i odprowadzane do odzysku surowców wtórnych zgodnie z przepisami o ochronie środowiska.

## Informacje dotyczące rozporządzenia REACH:

[www.festool.com/reach](http://www.festool.com/reach)

## 13 Oświadczenie o zgodności z normami UE

Odkurzacz	Nr seryjny
CTL SYS	500162, 500164, 500165, 500922
Rok oznaczenia CE:2014	

Niniejszym oświadczamy na własną odpowiedzialność, że produkt ten spełnia wszystkie obowiązujące wymogi następujących dyrektyw, norm lub dokumentów normatywnych.

2006/42/WE, 2004/108/WE (do 19.04.2016), 2014/30/EU (od 20.04.2016), 2011/65/UE, EN 60335-1:2012, 60335-2-69: 2009, EN 55014-1:2006+ A2:2011, EN 55014-2:1997+ Corrigendum 1997+ A1:2001+ A2:2008, EN 61000-3-2:2006+ A1: 2009+ A2:2009, EN 61000-3-3:2013.

### Festool GmbH

Wertstr. 20, D-73240 Wendlingen

*ppa. Dr. Johannes Steimel*

Dr. Johannes Steimel

Kierownik Działu Badań, Rozwoju i Dokumentacji Technicznej

2015-03-18