

PIPELIFE

Veggboks Bruksanvisning

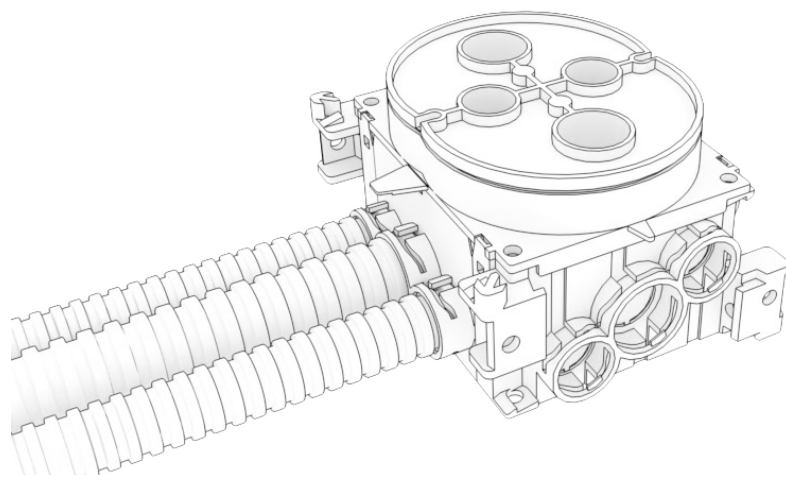

INN- OG UTGANGER

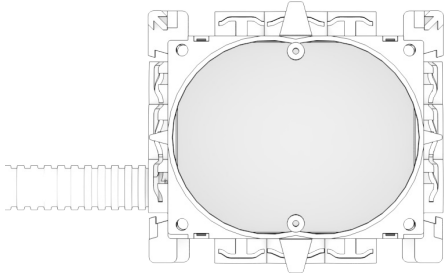

På hver side har boksene tilkoblinger for:
- 2stk Ø16 mm korrugerte rør
- 1stk Ø20 mm korrugerte rør

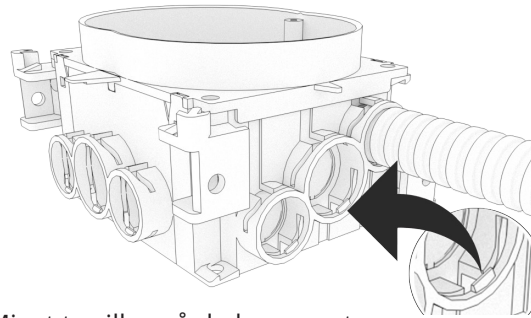

Minst to riller på de korrugerte rørene
må skyves forbi låsehakene for å få godt feste.

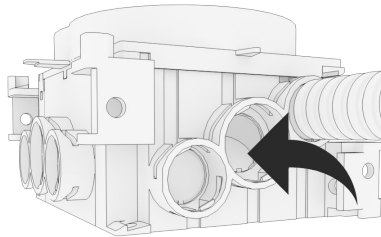

Press ut eller skjær

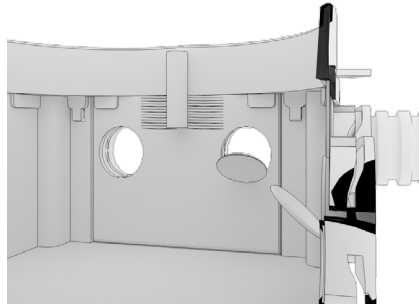

Dersom tetningen presses ut i
øvre kant, kan overskytende plast
være igjen i boksen og ikke skape
unødvendig avfall

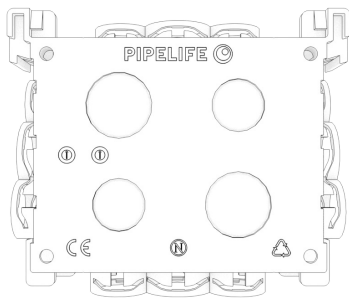

Inn- og utgangene på baksiden av
boksen må skjæres ut. Disse tilslut-
ningene har ikke lås for k-røret, og
må sikres mot utglidning på annet
vis.

FESTE

SKRUER

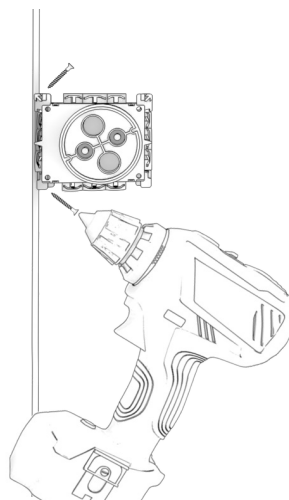
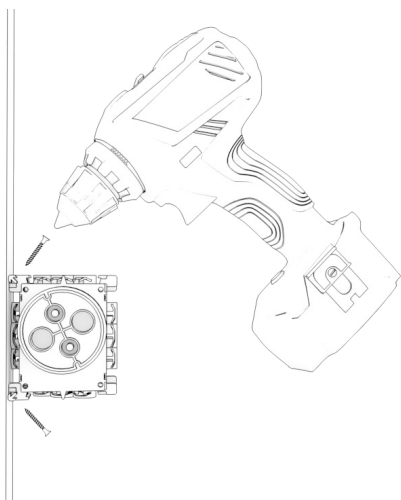

STENDERFESTE

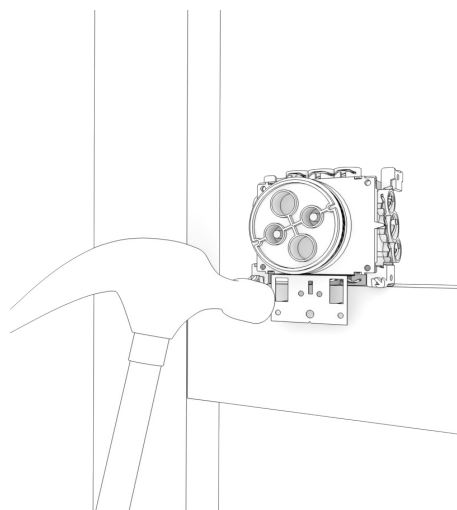
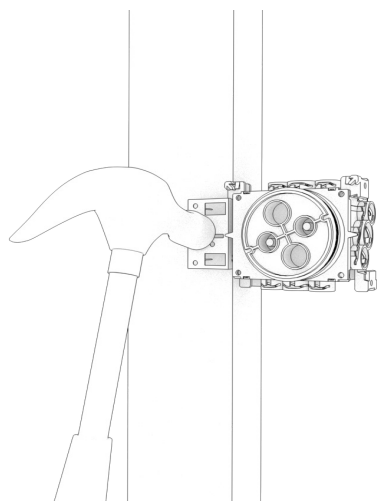

STENDERFESTE OG SKRUER

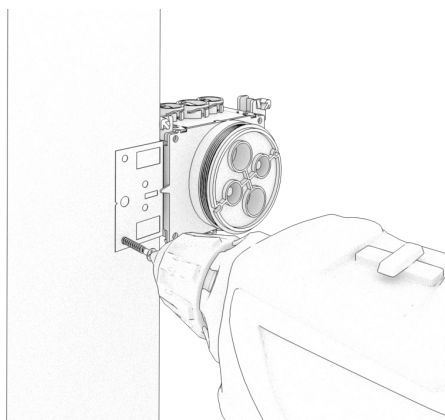

SAMMENMONTERING

STEG 1: Åpne vegg

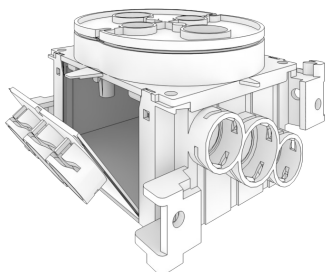

STEG 2: Legg ned vegg

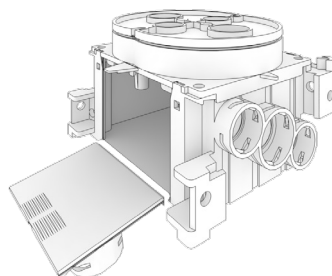

STEG 3: Skjær bort vegg

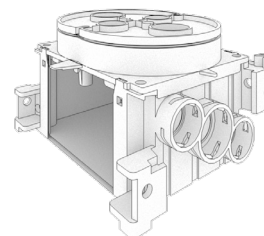

STEG 4: Skjær bort vegg på motstående boks og hold boksene ved siden av hverandre.

Dersom veggen på bare den ene boksen fjernes; sørg for at dette er veggen med inn-/utganger fremst

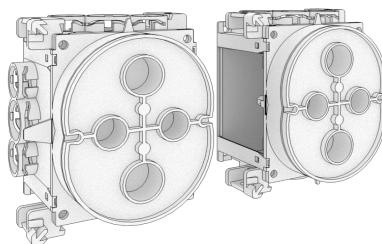
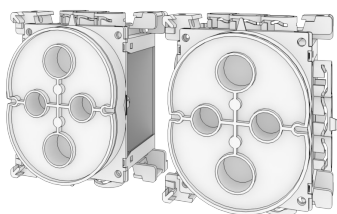

STEG 5: Trykk sammen for sammenkobling

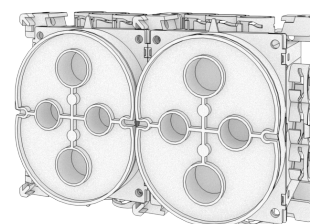

DEMONTERING

STEG 1: Bruk et flatjern, mot pil i front som vist på bilde, og dytt.

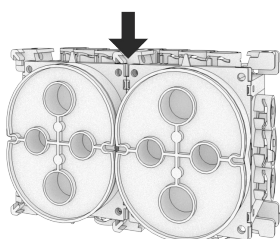

STEG 2: Dra bokser fra hverandre i front

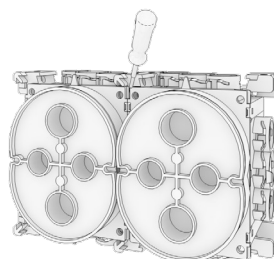

STEG 3: Åpne

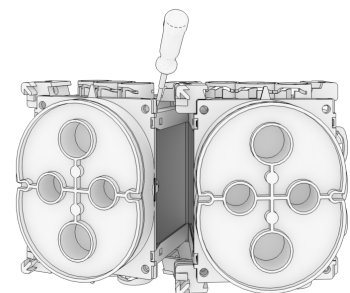

TETTING AV BOKS

STEG 1: Fra lokket til boksen kan det skjæres ut tettinger for inn-/utganger (Ø16mm eller Ø20mm)

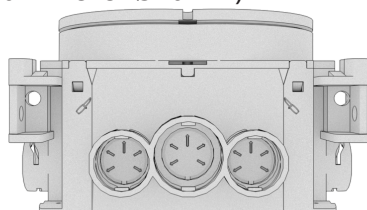

STEG 2: Bruk en kniv for å skjære ut de delene du trenger for tetning

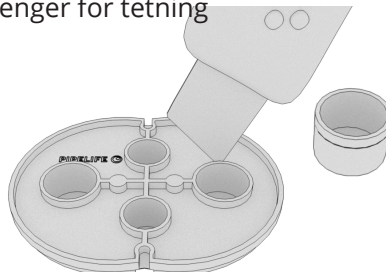

STEG 3: Bruk tetning der det er nødvendig

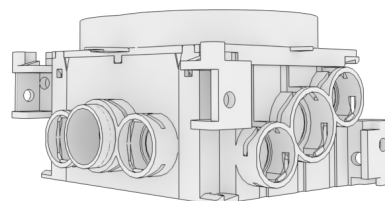
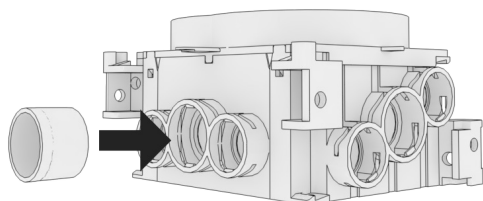

Lokket som følger med boksen er kun beregnet som beskyttelse mot støv og maling etc. under anleggsperioden. Som beskyttelse mot spenningsførende deler under normal drift, bør andre tildekninger velges.

TILPASNING

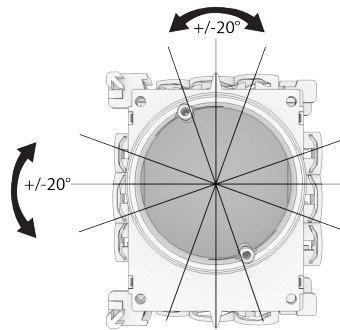

Justeringsringen med tilhørende feste-skruer kan dreies +/- 20° fra horisontal eller vertikal posisjon og likevel kunne låses.

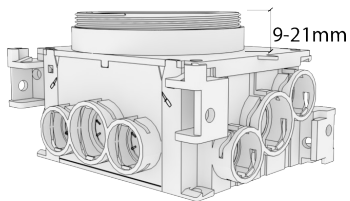

Boks med størrelse «1» kan justeres mellom 9 og 21 mm. Det anbefales å justere slik at ringen blir liggende litt bak overflaten av ferdig vegg

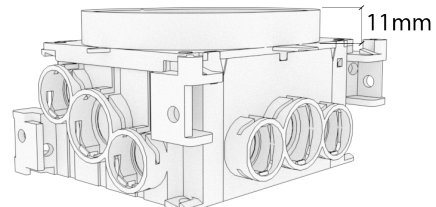

Boks med størrelse "1 ½" er fast tilpasset 11mm kledning.

For boks med størrelse «1 ½» kan lokket brukes for å finne senteravstand for hullsag.

Lokkene til boksene kan modifiseres og brukes som justeringsringer.

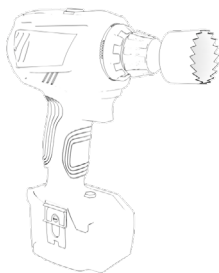
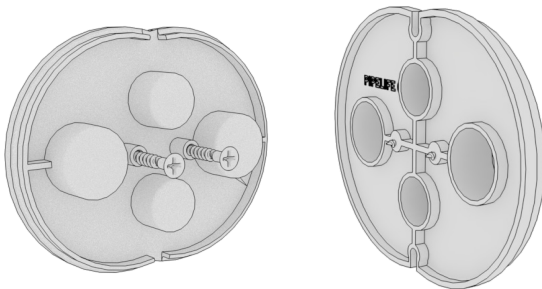

Hullsag med diameter Ø73 mm bør brukes for kledningen.

