



FR BRANNPLATE

INNHold

Løsninger i gips, mur eller betong vegger	2-34
Løsninger i vegger av tre	34-45
Ytterligere løsninger i mur eller betong vegger	46-54
Løsninger i mur eller betong dekker	54-60
Løsninger i dekker av tre, mur eller betong	60-61
INDEX for detaljtegninger	62-65

Se teknisk datablad og montasjeanvisning for GRAFT® FR Brannspjeld for brannetting av ventilasjonskanaler.

GENERELLE RETNINGSLINJER

Minste avstander og begrensninger: Tekniske gjennomføringer kan brannettes slik spesifisert i detaljtegningene. En utsparing kan inkludere flere gjennomføringer, og de kan også være av forskjellig type. Den tillatte minimumsavstanden mellom to utsparinger er 200mm. Gjennomføringer bør være plassert minimum 25mm fra kanten av utsparingen.

Gjennomføringer i systemet GRAFT® FR Brannplate har ikke noe krav til minsteavstand i mellom dem, med unntak av der GRAFT® FR Rørstruper er brukt. Disse må plasseres minimum 30mm fra andre gjennomføringer i utsparingen. Det totale tverrsnitt av andre gjennomføringer (inkludert isolering) bør ikke overstige 60% av utsparingsmålet.

Detaljtegningene for FR Brannplate viser tekniske gjennomføringer som bryter veggen på begge sider. Disse løsningene kan også benyttes når gjennomføringen kun bryter den ene siden av veggen, forutsatt at gjennomføringen går videre inne i veggen (ensidig tetting).

Omhyllende konstruksjoner: Lettvegger må ha en minste tykkelse på 75mm og bestå av stål- eller tre-stendere^{*)} påmontert minimum 1 lag 12,5mm tykke plater på begge sider. Trevegger må ha en minste tykkelse på 100mm og bestå av heltre eller krysslaminert massivtre. Solide vegger må ha en minste tykkelse på 75 mm og bestå av betong, lettbetong eller murverk med minste densitet på 650 kg/m³. Dekke-konstruksjoner må ha en minste tykkelse på 150mm og bestå av betong eller lettbetong med en minste densitet på 650kg/m³. Dekker av tre må ha en minste tykkelse på 150mm and og bestå av heltre eller krysslaminert massivtre.

Omhyllende konstruksjoner må være klassifisert i henhold til EN 13501-2 for den aktuelle brannmotstanden. Gjennomføringer i dekker skal støttes maksimum 500mm fra overkant av dekke. Gjennomføringer i vegger skal støttes maksimum 300mm fra begge sider av veggen.

^{*)} Tre-stendere: Ingen del av utsparingen kan være nærmere enn 100mm fra stender. Det må videre beskyttes med minimum 100mm isolering klasse A1 eller A2 i henhold til EN 13501-1 i hulrommet mellom utsparing og stender.

TEST STANDARD

Denne montasjeanvisningen og det tilhørende tekniske databladet er basert på produktets «European Technical Assessment» utstedt i henhold til regelverk (EU) Nr 305/2011 på basis av EAD 350454-00-1104, September 2017, basert på utførte tester i henhold til EN 1366-3, -4 & -12 i forbindelse med EN 1363-1. Produktet er CE-merket.

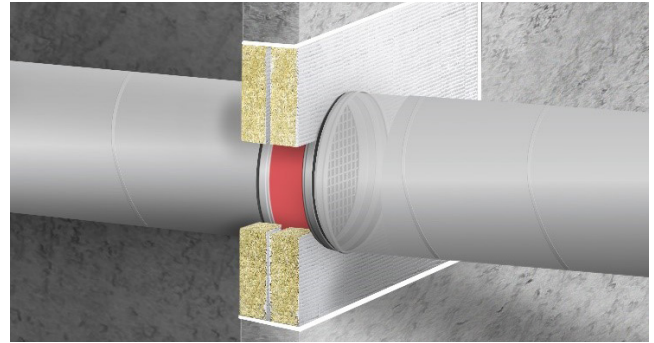

INSTALLASJON

1. Installasjonen av brannettinger for gjennomføringer og lineære fuger må utføres i samsvar med detaljtegningene på side 2 til 61. Der PVC rør er nevnt, inkluderes PVC-C og PVC-U. Der PE rør er nevnt, inkluderes PE-LD, PE-MD, PE-HD, PE-X og lignende iht. EN 1519-1, EN 12201-2 eller EN 12666-1. Der PP rør er nevnt, inkluderes PP-MV, PP-H, PP-R og lignende hvis røret er iht. EN 1451-1 eller DIN 8077/8078.
2. Sørg for at overflatene til tekniske gjennomføringer og tilstøtende konstruksjoner er frie for løse partikler, støv og fett før montering av FR Brannplate.
3. GRAFT® FR Dekkmaling og GRAFT® FR Akryl er vannbaserte systemer og i tilfeller der hvor korrosjon er ett problem, så kan enkelte metaller behøve påført en rustbeskyttende barriere før tetting.
4. Velg type og antall brannplater i forhold til den påkrevde brannmotstand ved bruk av detaljtegningene. Brannplater som er tykkere enn beskrevet er tillatt. Der ensidige brannplater er beskrevet så kan tosidige brannplater med samme eller større tykkelse benyttes.
5. Ved installasjon av brannplate i gipsvegger skal den hvitmalte siden av brannplaten normalt gå i flukt med ytterste gipsplate på begge sider av veggen. I utsparinger med bredde over 2400mm monterte vertikale stendere med maks avstand c/c 2400mm eller mindre uten avbrudd.
6. Der det er angitt bruk av to 60mm brannplater i mur- og betongkonstruksjoner, sett disse i flukt med ytterkant på hver side av utsparingen for høyest mulig brannmotstand. Hvis dette ikke er mulig så bør det være minimum 30mm luftespalte mellom platene.
7. Der det er angitt bruk av en brannplate i mur- eller betongkonstruksjoner, så kan platen plasseres på valgfri side av konstruksjonen eller hvor som helst i mellom.
8. Ved installasjon av FR Brannplate i hulldekker skal brannettingen monteres fra undersiden av dekket under forutsetning av at det er tilstrekkelig tykkelse på dekke for å følge montasjeanvisningen. Hvis dette ikke er tilfelle, bør kanalene i hulldekkets hulrom fylles med steinull, normalt den samme tykkelsen som hulldekkets tykkelse. Alternativt kan en utføre brannettingen fra begge sider.
9. Mål opp åpningene i utsparingen og kutt brannplaten i passe biter. Disse limes deretter inn i utsparingen med FR Dekkmaling eller FR Akryl slik at det blir røyktett.
10. Tett deretter alle mindre gjenstående åpninger og sprekker på begge sider av utsparingen med FR Akryl slik at brannettingen blir helt forseglest. Eventuelle synlige mineralfibre må overmales med FR Dekkmaling.
11. FR Brannplate kan overmales med de fleste emulsjon- eller alkyd malinger. For fuksikre fuger må FR Akryl (herdet) overmales med FR Dekkmaling.

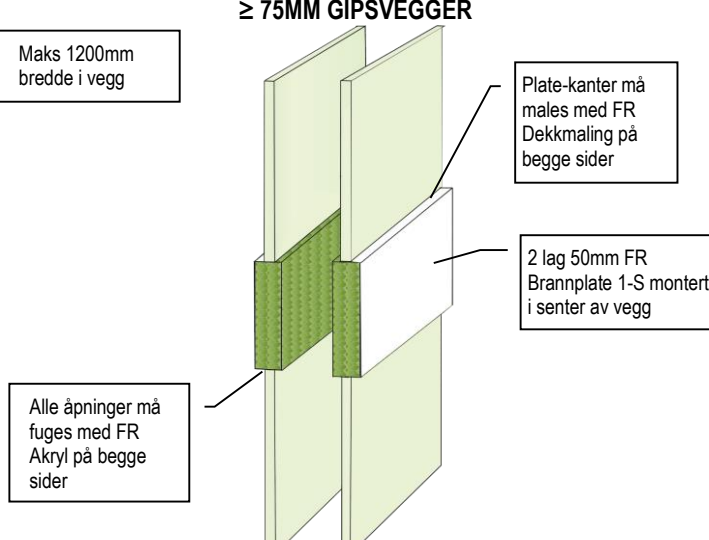
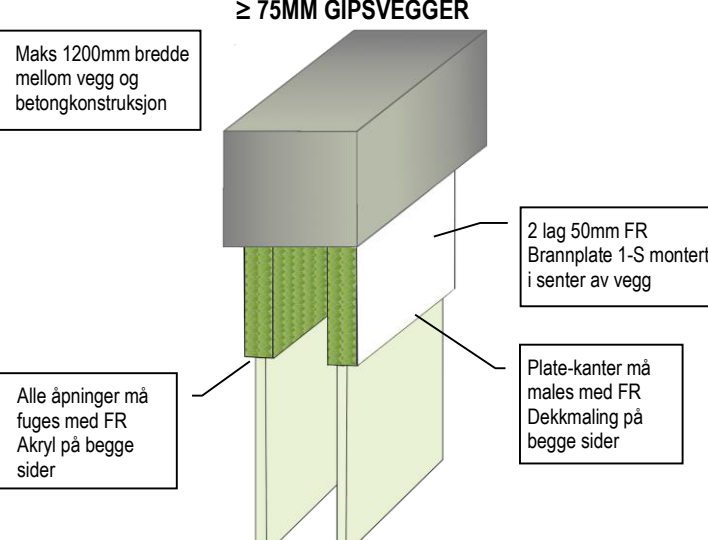
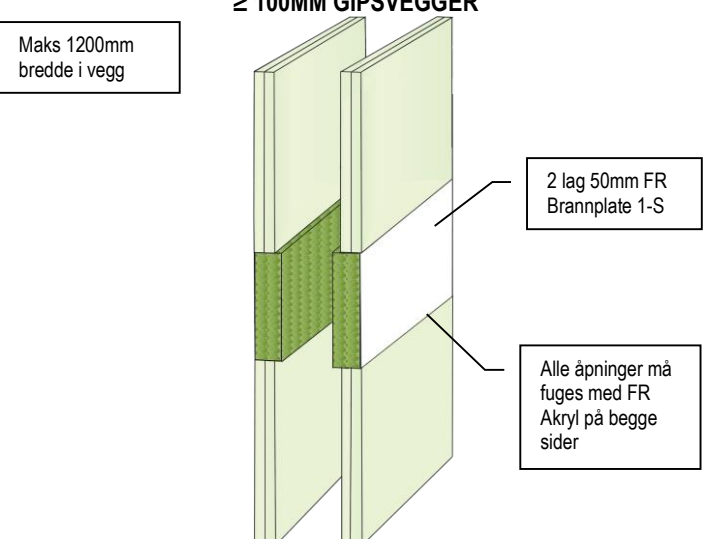
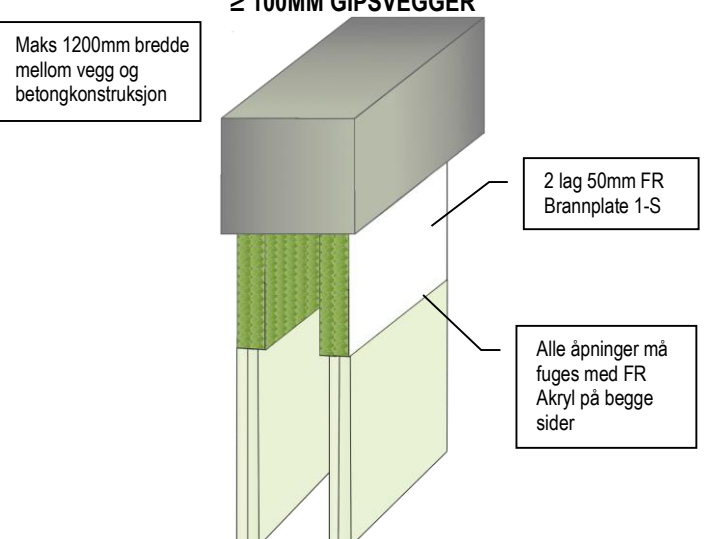
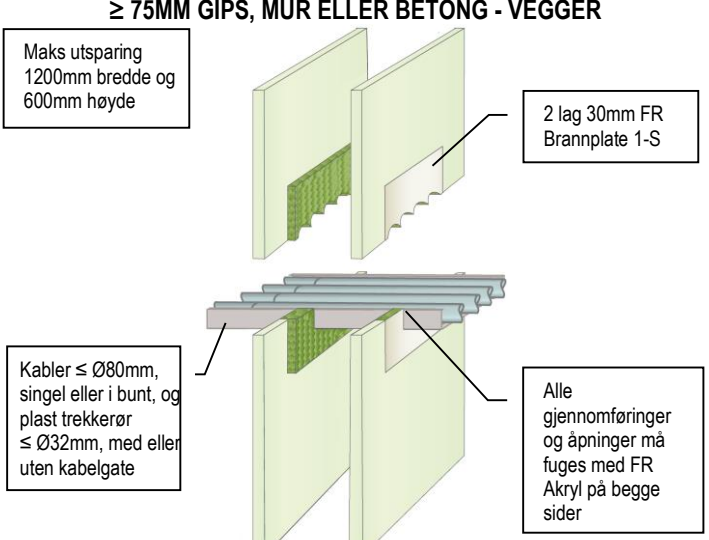
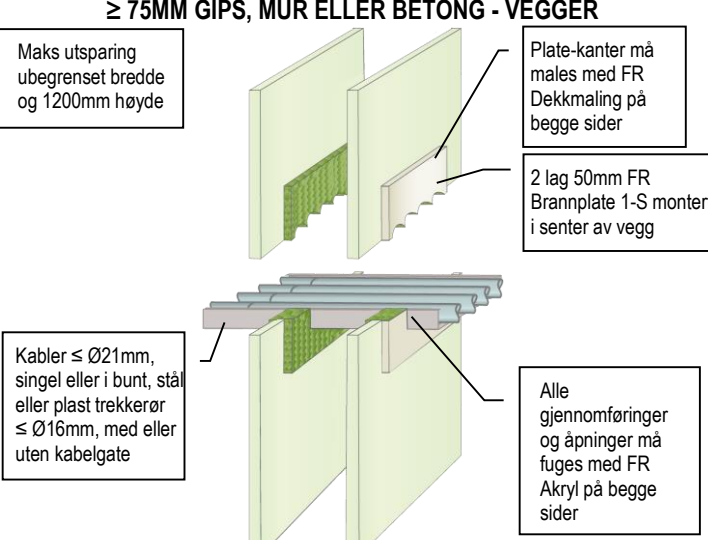
<p>LINEÆRE FUGER BRANNMOTSTAND EI 60 (E 60)</p> <p>≥ 75MM GIPSVEGGER</p> <p>Maks 1200mm bredde i vegg</p> <p>Plate-kanter må males med FR Dekkmaling på begge sider</p> <p>2 lag 50mm FR Brannplate 1-S montert i senter av vegg</p> <p>Alle åpninger må fuges med FR Akryl på begge sider</p> 	<p>LINEÆRE FUGER BRANNMOTSTAND EI 60 (E 60)</p> <p>≥ 75MM GIPSVEGGER</p> <p>Maks 1200mm bredde mellom vegg og betongkonstruksjon</p> <p>2 lag 50mm FR Brannplate 1-S montert i senter av vegg</p> <p>Plate-kanter må males med FR Dekkmaling på begge sider</p> <p>Alle åpninger må fuges med FR Akryl på begge sider</p> 
<p>LINEÆRE FUGER BRANNMOTSTAND EI 120 (E 120)</p> <p>≥ 100MM GIPSVEGGER</p> <p>Maks 1200mm bredde i vegg</p> <p>2 lag 50mm FR Brannplate 1-S</p> <p>Alle åpninger må fuges med FR Akryl på begge sider</p> 	<p>LINEÆRE FUGER BRANNMOTSTAND EI 120 (E 120)</p> <p>≥ 100MM GIPSVEGGER</p> <p>Maks 1200mm bredde mellom vegg og betongkonstruksjon</p> <p>2 lag 50mm FR Brannplate 1-S</p> <p>Alle åpninger må fuges med FR Akryl på begge sider</p> 
<p>KABLER OG KABELBROER BRANNMOTSTAND EI 30 (E 45)</p> <p>≥ 75MM GIPS, MUR ELLER BETONG - VEGGER</p> <p>Maks utsparring 1200mm bredde og 600mm høyde</p> <p>2 lag 30mm FR Brannplate 1-S</p> <p>Kabler ≤ Ø80mm, singel eller i bunt, og plast trekkerør ≤ Ø32mm, med eller uten kabelgate</p> <p>Alle gjennomføringer og åpninger må fuges med FR Akryl på begge sider</p> 	<p>KABLER OG KABELBROER BRANNMOTSTAND EI 60 (E 60)</p> <p>≥ 75MM GIPS, MUR ELLER BETONG - VEGGER</p> <p>Maks utsparring ubegrenset bredde og 1200mm høyde</p> <p>Plate-kanter må males med FR Dekkmaling på begge sider</p> <p>2 lag 50mm FR Brannplate 1-S montert i senter av vegg</p> <p>Kabler ≤ Ø21mm, singel eller i bunt, stål eller plast trekkerør ≤ Ø16mm, med eller uten kabelgate</p> <p>Alle gjennomføringer og åpninger må fuges med FR Akryl på begge sider</p> 

GRAFT FR Brannplate er handelsnavnet for GRAFT FR Board, varen er identisk. Som del av vår polise med stadig å forbedre produktene, tas der forbehold om rettigheten til å endre eller forandre produktspesifikasjoner uten varsel. Produktillustrasjonene er kun illustrerende. All informasjon i dette dokument er kun veiledende, og siden Polyseam AS ikke har noen kontroll over selve installasjonene eller byggeprosjektene, så gis det ingen garantier for det endelige arbeidet der produktet er benyttet. Det tas ikke noe ansvar ved tap eller skade som følge av bruk med produkter som dette dokument beskriver.

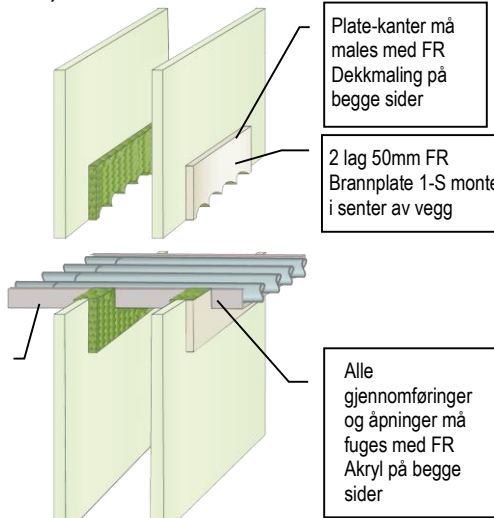
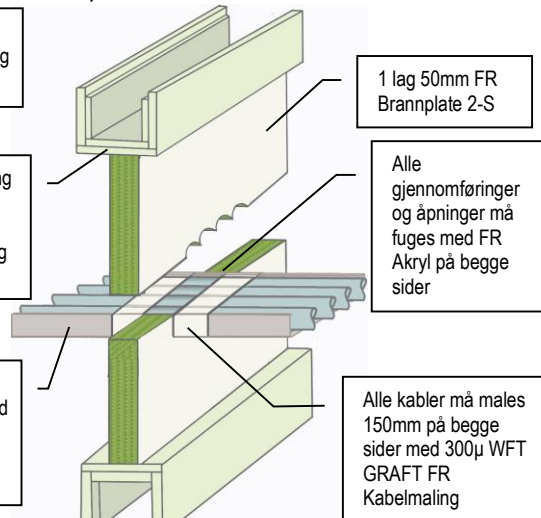
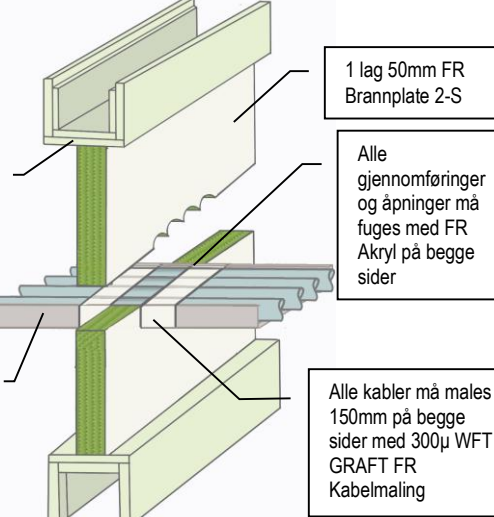
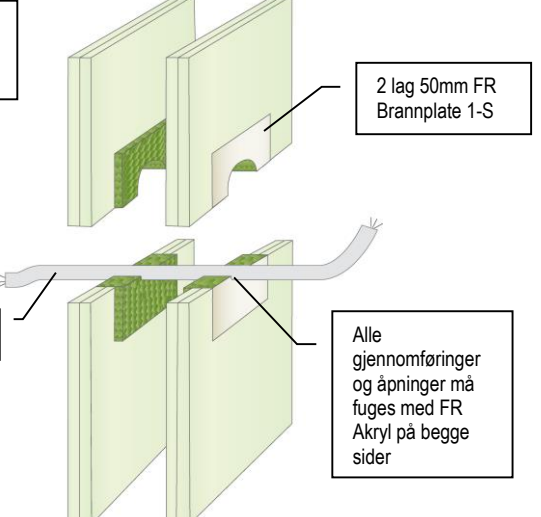
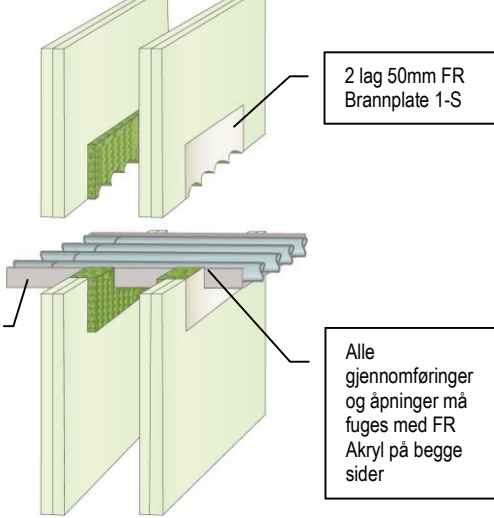
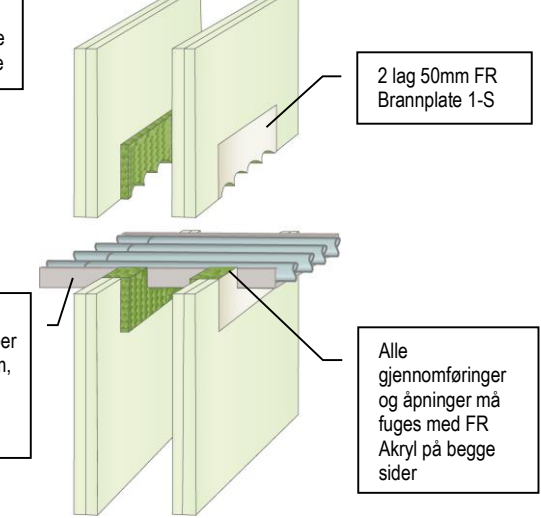
<p>KABLER OG LEDERE BRANNMOTSTAND EI 30 (E 60)</p> <p>≥ 75MM GIPS, MUR ELLER BETONG - VEGGER</p> <p>Maks utsparing ubegrenset bredde og 1200mm høyde</p> <p>Plate-kanter må males med FR Dekkmaling på begge sider</p> <p>2 lag 50mm FR Brannplate 1-S montert i senter av vegg</p> <p>Kabler ≤ Ø80mm, singel eller i bunt, ikke-kappede ledere ≤ 185mm² og kobber trekkerør ≤ Ø16mm, med eller uten kabelgate</p> <p>Alle gjennomføringer og åpninger må fuges med FR Akryl på begge sider</p> 	<p>KABLER OG KABELBROER BRANNMOTSTAND EI 60 (E 60)</p> <p>≥ 100MM GIPS, MUR ELLER BETONG - VEGGER</p> <p>Maks utsparing 1200mm bredde og 600mm høyde</p> <p>Innrammet utsparing med 2 lag 12.5mm gipsplater (ikke nødvendig i mur- og betong vegger)</p> <p>Kabler ≤ Ø80mm single, buntede, med eller uten perforerte kabelbroer og kabelstiger</p> <p>1 lag 50mm FR Brannplate 2-S</p> <p>Alle gjennomføringer og åpninger må fuges med FR Akryl på begge sider</p> <p>Alle kabler må males 150mm på begge sider med 300µ WFT GRAFT FR Kabelmaling</p> 
<p>LEDERE OG KABELBROER BRANNMOTSTAND EI 45 (E 60)</p> <p>≥ 100MM GIPS, MUR ELLER BETONG - VEGGER</p> <p>Maks utsparing 1200mm bredde og 600mm høyde</p> <p>Innrammet utsparing med 2 lag 12.5mm gipsplater (ikke nødvendig i mur- og betong vegger)</p> <p>Uisolert leder ≤ 185mm² med eller uten gjennomgående kabelbro</p> <p>1 lag 50mm FR Brannplate 2-S</p> <p>Alle gjennomføringer og åpninger må fuges med FR Akryl på begge sider</p> <p>Alle kabler må males 150mm på begge sider med 300µ WFT GRAFT FR Kabelmaling</p> 	<p>KABLER BRANNMOTSTAND EI 60 (E 120)</p> <p>≥ 100MM GIPS, MUR ELLER BETONG - VEGGER</p> <p>Maks utsparing ubegrenset bredde og 1200mm høyde</p> <p>Kabler ≤ Ø21mm</p> <p>2 lag 50mm FR Brannplate 1-S</p> <p>Alle gjennomføringer og åpninger må fuges med FR Akryl på begge sider</p> 
<p>KABLER OG KABELBROER BRANNMOTSTAND EI 60 (E 60)</p> <p>≥ 100MM GIPS, MUR ELLER BETONG - VEGGER</p> <p>Maks utsparing ubegrenset bredde og 1200mm høyde</p> <p>Kabler ≤ Ø80mm singel eller i bunt, stål eller plast trekkerør ≤ Ø16mm med eller uten gjennomgående kabelbro</p> <p>2 lag 50mm FR Brannplate 1-S</p> <p>Alle gjennomføringer og åpninger må fuges med FR Akryl på begge sider</p> 	<p>LEDERE OG TREKKERØR BRANNMOTSTAND EI 30 (E 60)</p> <p>≥ 100MM GIPS, MUR ELLER BETONG - VEGGER</p> <p>Maks utsparing ubegrenset bredde og 1200mm høyde</p> <p>Uisolert leder ≤ 185mm² og kobber trekkerør ≤ Ø16mm, med eller uten gjennomgående kabelbro</p> <p>2 lag 50mm FR Brannplate 1-S</p> <p>Alle gjennomføringer og åpninger må fuges med FR Akryl på begge sider</p> 

GRAFT FR Brannplate er handelsnavnet for GRAFT FR Board, varen er identisk. Som del av vår polise med stadig å forbedre produktene, tas der forbehold om rettigheten til å endre eller forandre produktspesifikasjoner uten varsel. Produktillustrasjonene er kun illustrerende. All informasjon i dette dokument er kun veiledende, og siden Polyseam AS ikke har noen kontroll over selve installasjonene eller byggeprosjektene, så gis det ingen garantier for det endelige arbeidet der produktet er benyttet. Det tas ikke noe ansvar ved tap eller skade som følge av bruk med produkter som dette dokument beskriver.

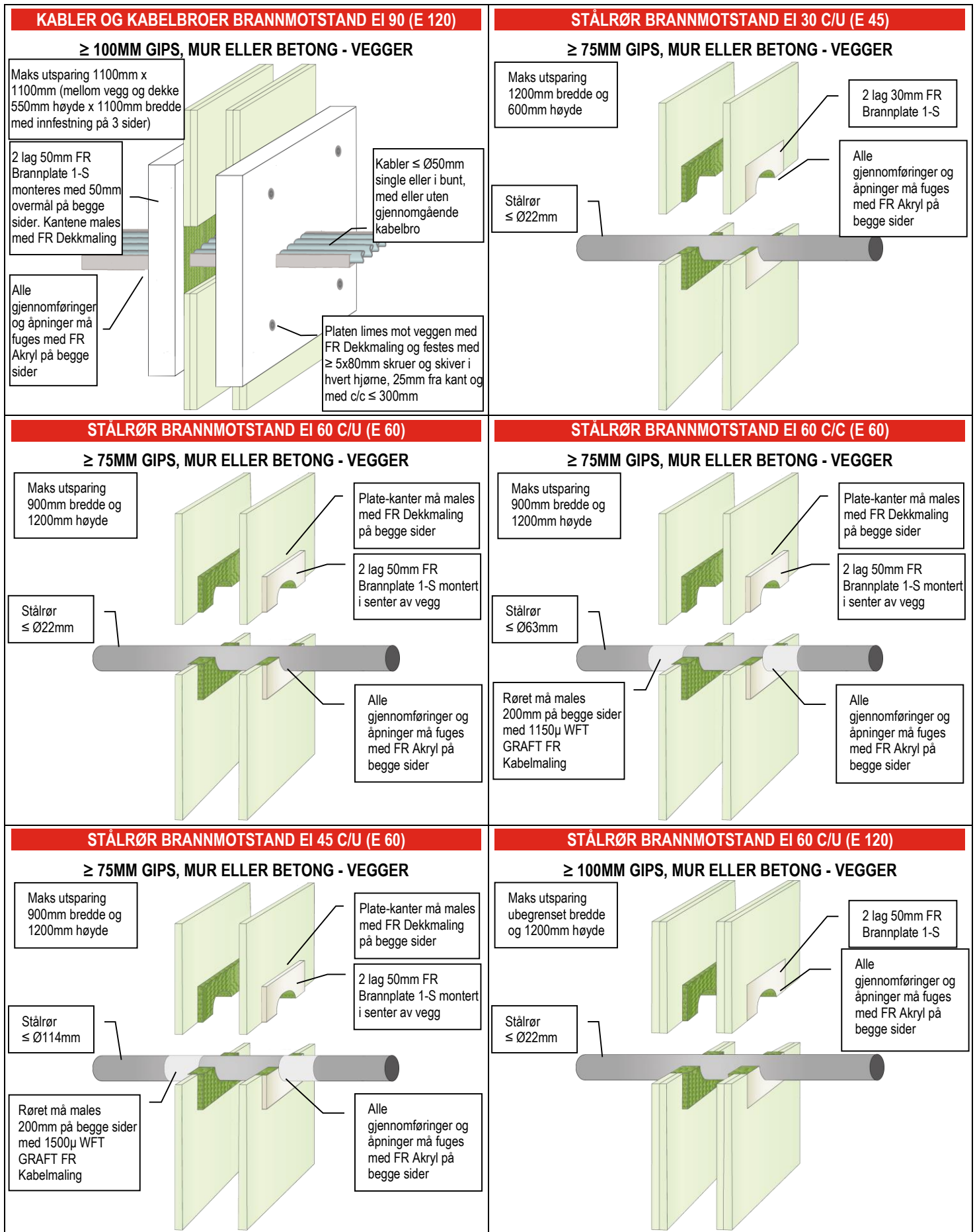

GRAFT FR Brannplate er handelsnavnet for GRAFT FR Board, varen er identisk. Som del av vår politikk med stadig å forbedre produktene, tas der forbehold om rettigheten til å endre eller forandre produktspesifikasjoner uten varsel. Produktillustrasjonene er kun illustrerende. All informasjon i dette dokument er kun veiledende, og siden Polyseam AS ikke har noen kontroll over selve installasjonene eller byggeprosjektene, så gis det ingen garantier for det endelige arbeidet der produktet er benyttet. Det tas ikke noe ansvar ved tap eller skade som følge av bruk med produkter som dette dokument beskriver.

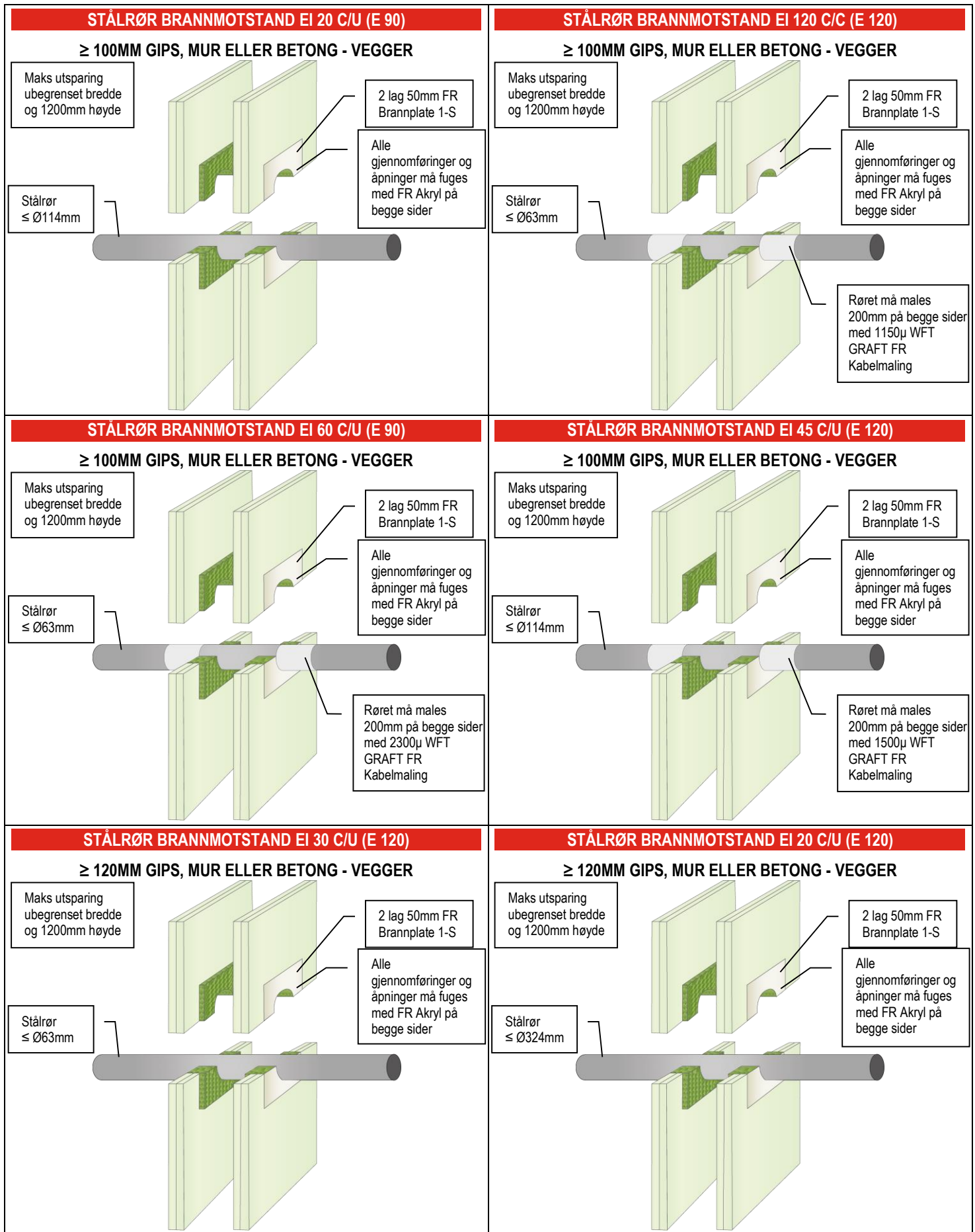

GRAFT FR Brannplate er handelsnavnet for GRAFT FR Board, varen er identisk. Som del av vår polise med stadig å forbedre produktene, tas der forbehold om rettigheten til å endre eller forandre produktspesifikasjoner uten varsel. Produktillustrasjonene er kun illustrerende. All informasjon i dette dokument er kun veiledende, og siden Polyseam AS ikke har noen kontroll over selve installasjonene eller byggeprosjektene, så gis det ingen garantier for det endelige arbeidet der produktet er benyttet. Det tas ikke noe ansvar ved tap eller skade som følge av bruk med produkter som dette dokument beskriver.

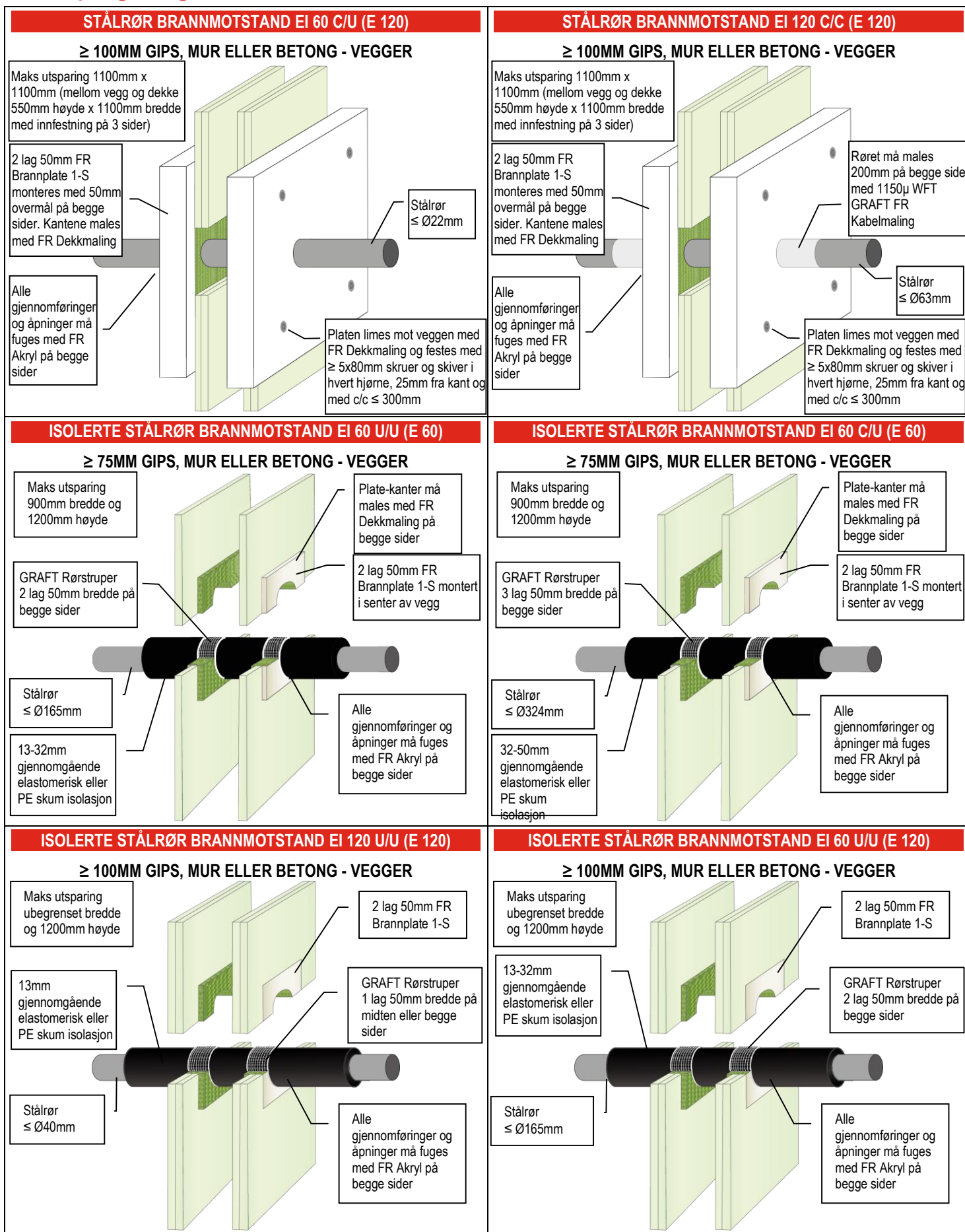

GRAFT FR Brannplate er handelsnavnet for GRAFT FR Board, varen er identisk. Som del av vår polise med stadig å forbedre produktene, tas der forbehold om rettigheten til å endre eller forandre produktspesifikasjoner uten varsel. Produktillustrasjonene er kun illustrerende. All informasjon i dette dokument er kun veiledende, og siden Polyseam AS ikke har noen kontroll over selve installasjonene eller byggeprosjektene, så gis det ingen garantier for det endelige arbeidet der produktet er benyttet. Det tas ikke noe ansvar ved tap eller skade som følge av bruk med produkter som dette dokument beskriver.

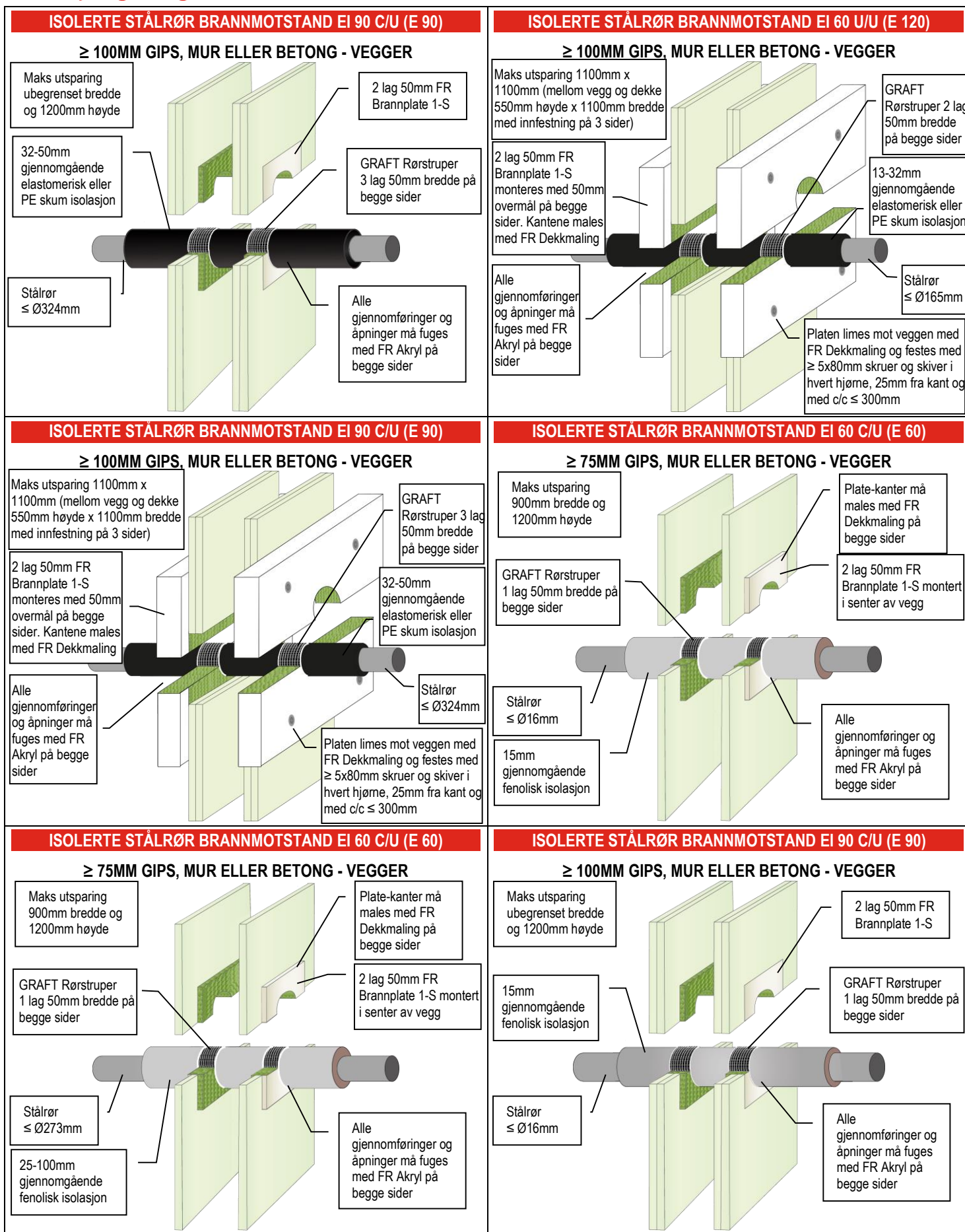

GRAFT FR Brannplate er handelsnavnet for GRAFT FR Board, varen er identisk. Som del av vår polise med stadig å forbedre produktene, tas der forbehold om rettigheten til å endre eller forandre produktspesifikasjoner uten varsel. Produktillustrasjonene er kun illustrerende. All informasjon i dette dokument er kun veiledende, og siden Polyseam AS ikke har noen kontroll over selve installasjonene eller byggeprosjektene, så gis det ingen garantier for det endelige arbeidet der produktet er benyttet. Det tas ikke noe ansvar ved tap eller skade som følge av bruk med produkter som dette dokument beskriver.

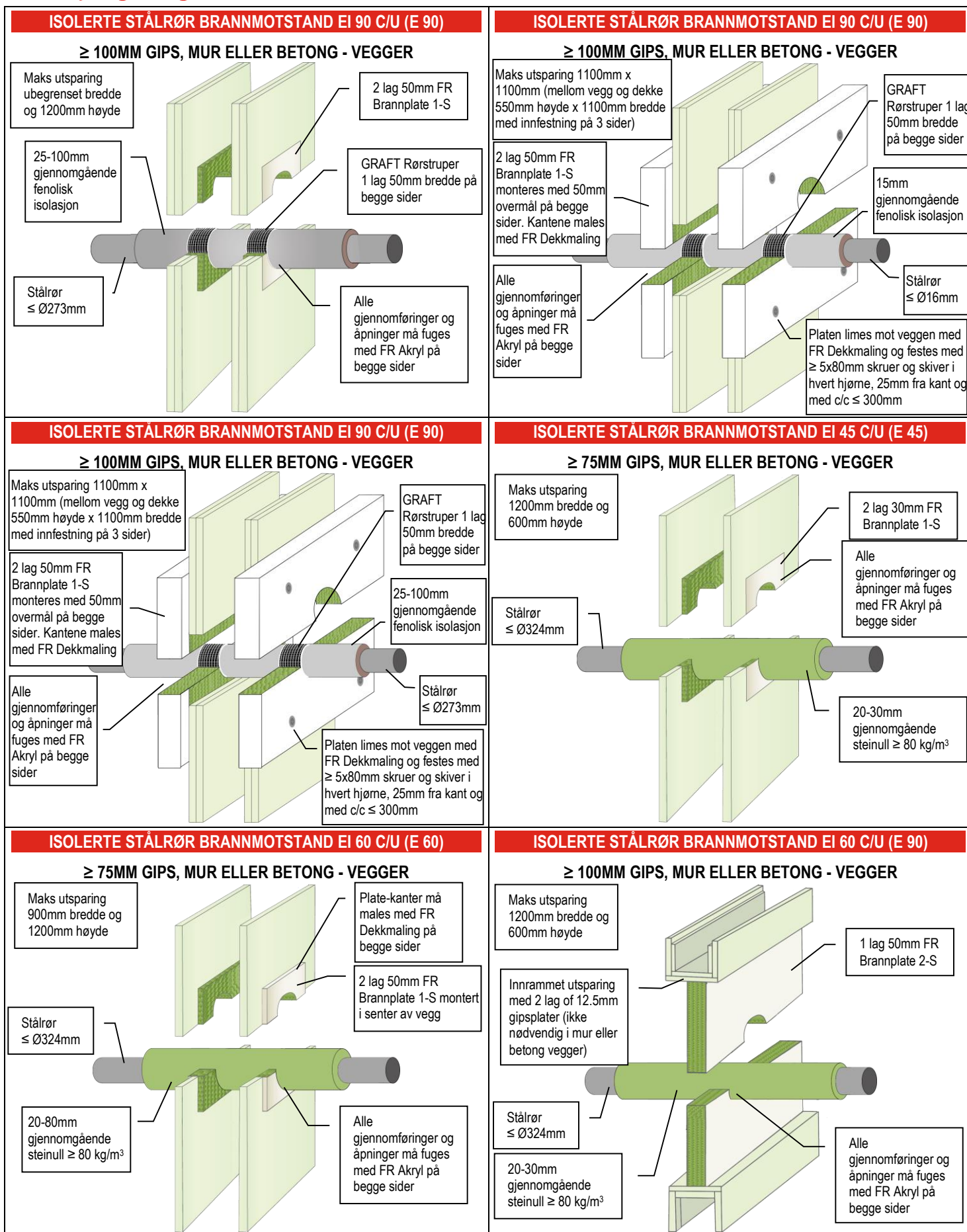

GRAFT FR Brannplate er handelsnavnet for GRAFT FR Board, varen er identisk. Som del av vår polise med stadig å forbedre produktene, tas der forbehold om rettigheten til å endre eller forandre produktspesifikasjoner uten varsel. Produktillustrasjonene er kun illustrerende. All informasjon i dette dokument er kun veiledende, og siden Polyseam AS ikke har noen kontroll over selve installasjonene eller byggeprosjektene, så gis det ingen garantier for det endelige arbeidet der produktet er benyttet. Det tas ikke noe ansvar ved tap eller skade som følge av bruk med produkter som dette dokument beskriver.

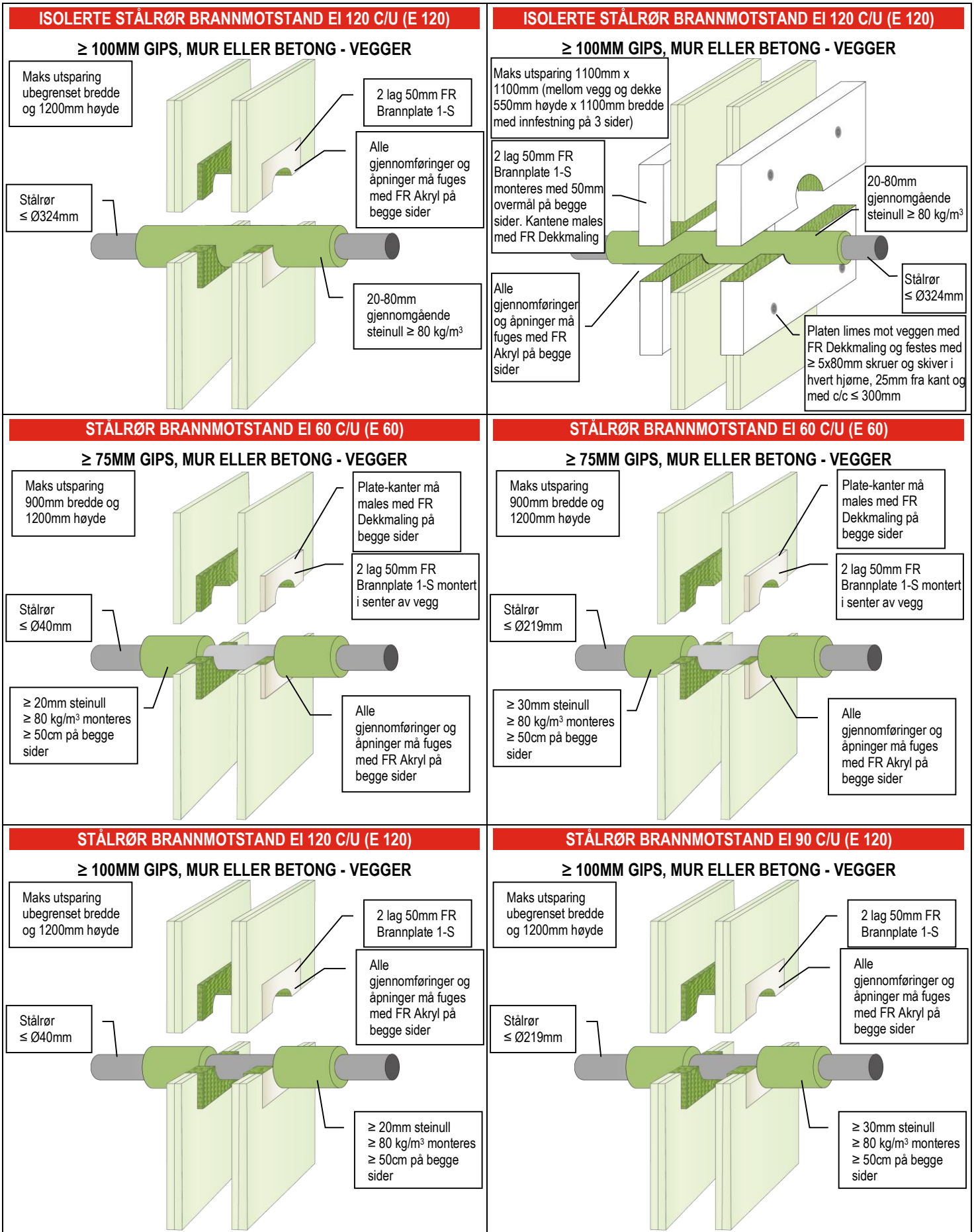

GRAFT FR Brannplate er handelsnavnet for GRAFT FR Board, varen er identisk. Som del av vår polise med stadig å forbedre produktene, tas der forbehold om rettigheten til å endre eller forandre produktspesifikasjoner uten varsel. Produktillustrasjonene er kun illustrerende. All informasjon i dette dokument er kun veiledende, og siden Polyseam AS ikke har noen kontroll over selve installasjonene eller byggeprosjektene, så gis det ingen garantier for det endelige arbeidet der produktet er benyttet. Det tas ikke noe ansvar ved tap eller skade som følge av bruk med produkter som dette dokument beskriver.

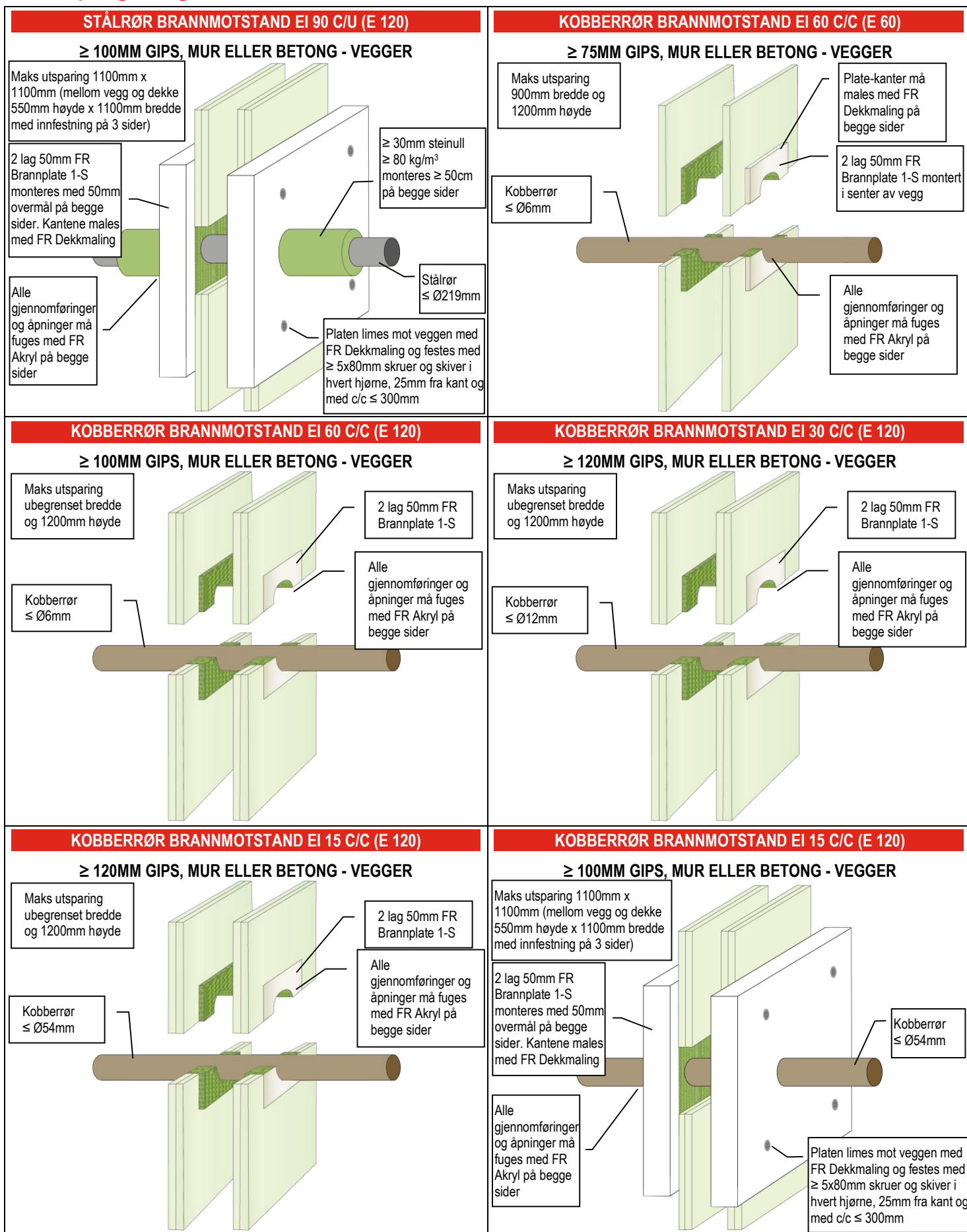

GRAFT FR Brannplate er handelsnavnet for GRAFT FR Board, varen er identisk. Som del av vår politikk med stadig å forbedre produktene, tas der forbehold om rettigheten til å endre eller forandre produktspesifikasjoner uten varsel. Produktillustrasjonene er kun illustrerende. All informasjon i dette dokument er kun veiledende, og siden Polyseam AS ikke har noen kontroll over selve installasjonene eller byggeprosjektene, så gis det ingen garantier for det endelige arbeidet der produktet er benyttet. Det tas ikke noe ansvar ved tap eller skade som følge av bruk med produkter som dette dokument beskriver.

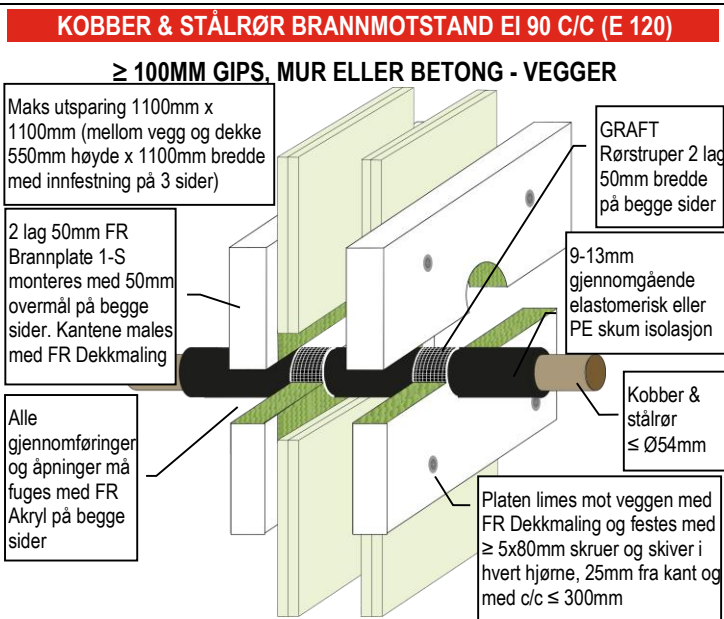
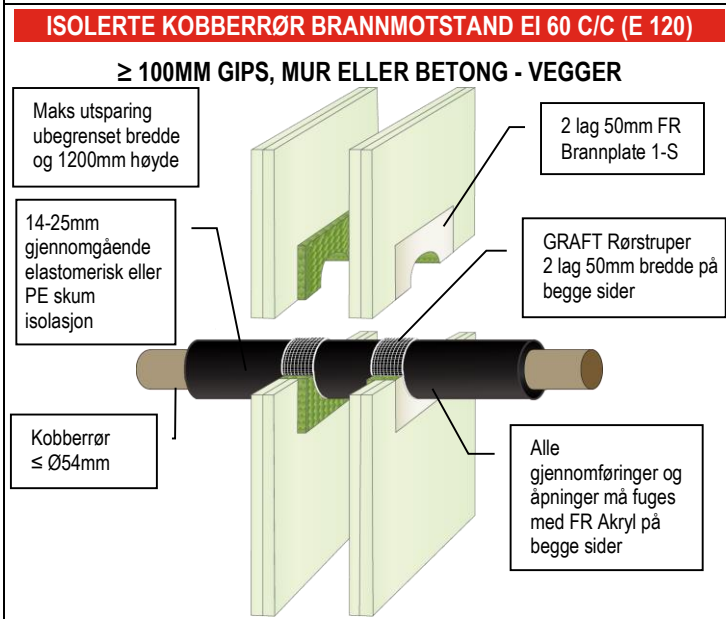
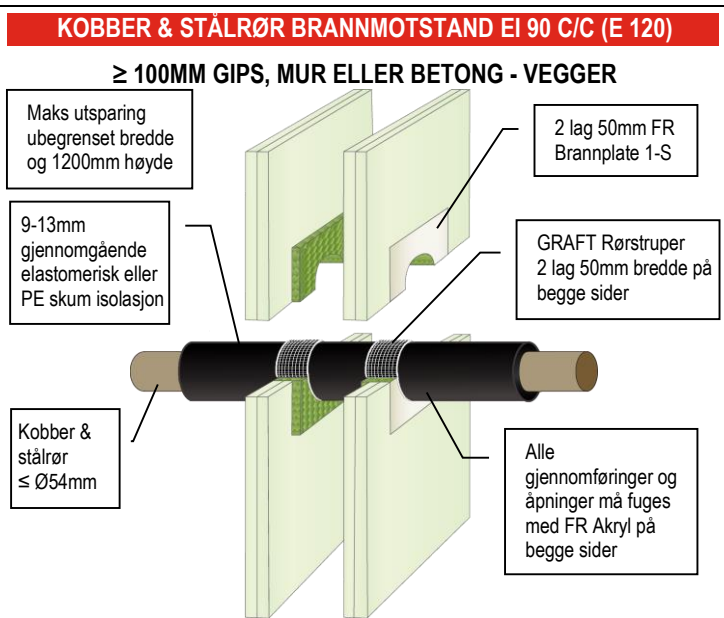
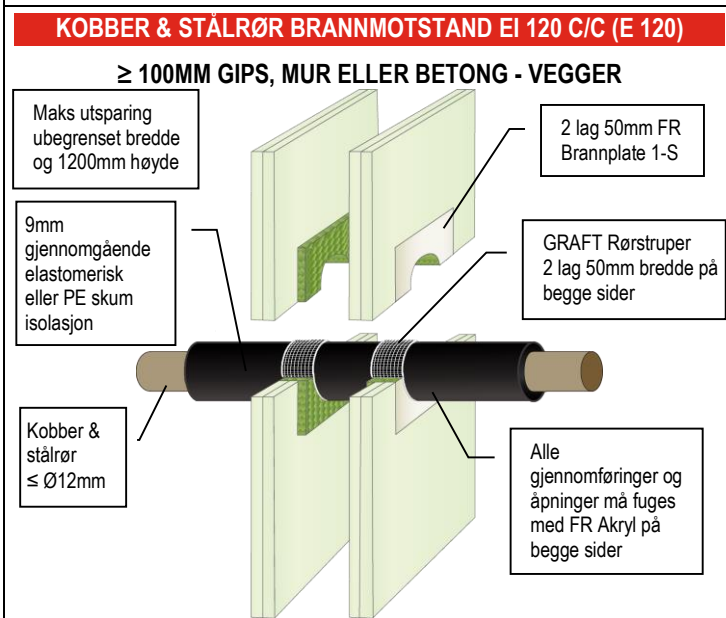
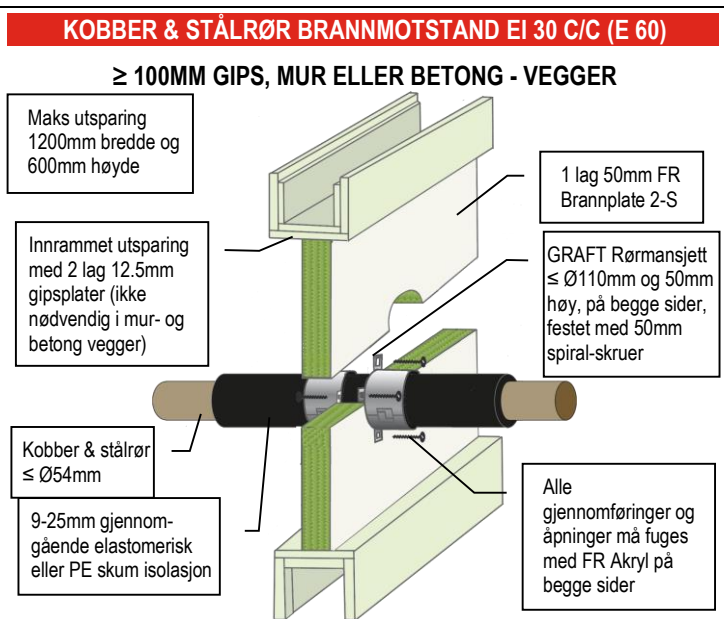
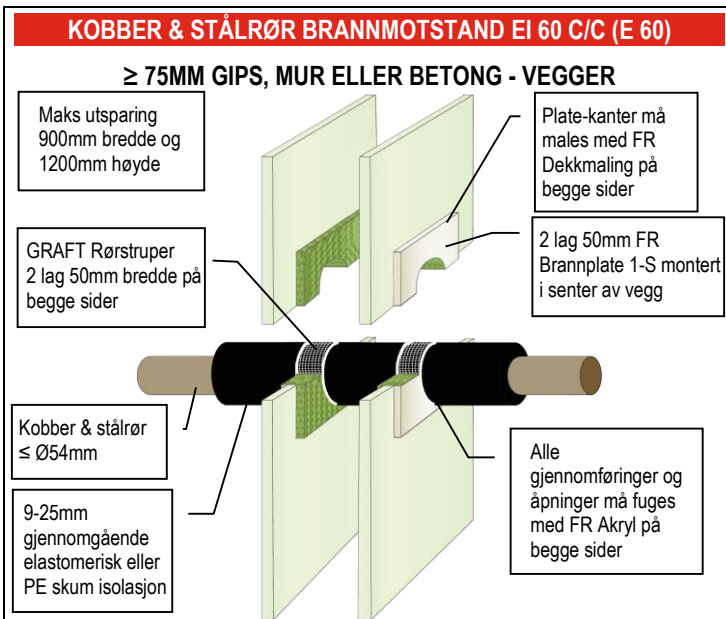

GRAFT FR Brannplate er handelsnavnet for GRAFT FR Board, varen er identisk. Som del av vår politikk med stadig å forbedre produktene, tas der forbehold om rettigheten til å endre eller forandre produktspesifikasjoner uten varsel. Produktillustrasjonene er kun illustrerende. All informasjon i dette dokument er kun veiledende, og siden Polyseam AS ikke har noen kontroll over selve installasjonene eller byggeprosjektene, så gis det ingen garantier for det endelige arbeidet der produktet er benyttet. Det tas ikke noe ansvar ved tap eller skade som følge av bruk med produkter som dette dokument beskriver.

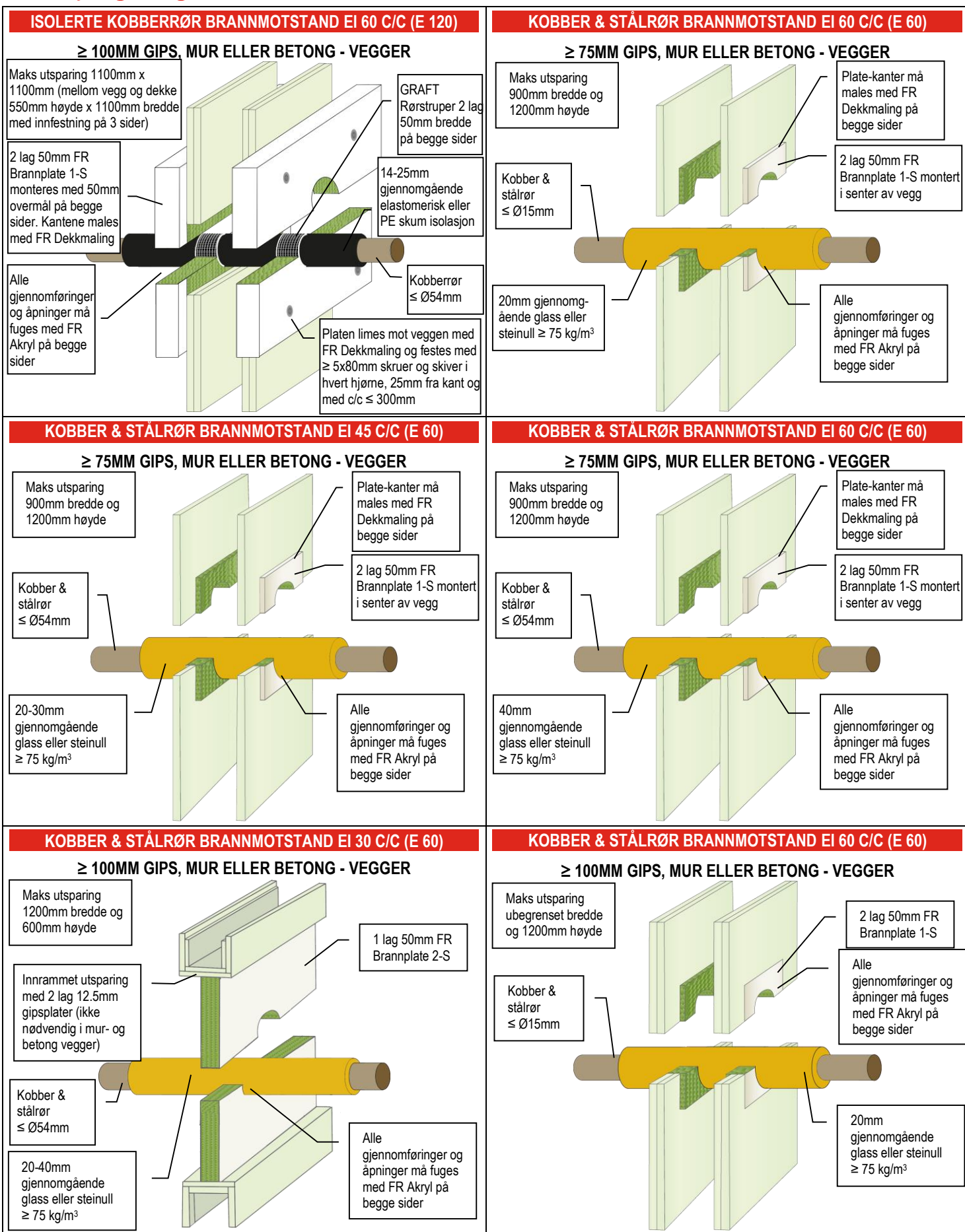

GRAFT FR Brannplate er handelsnavnet for GRAFT FR Board, varen er identisk. Som del av vår polise med stadig å forbedre produktene, tas der forbehold om rettigheten til å endre eller forandre produktspesifikasjoner uten varsel. Produktillustrasjonene er kun illustrerende. All informasjon i dette dokument er kun veiledende, og siden Polyseam AS ikke har noen kontroll over selve installasjonene eller byggeprosjektene, så gis det ingen garantier for det endelige arbeidet der produktet er benyttet. Det tas ikke noe ansvar ved tap eller skade som følge av bruk med produkter som dette dokument beskriver.

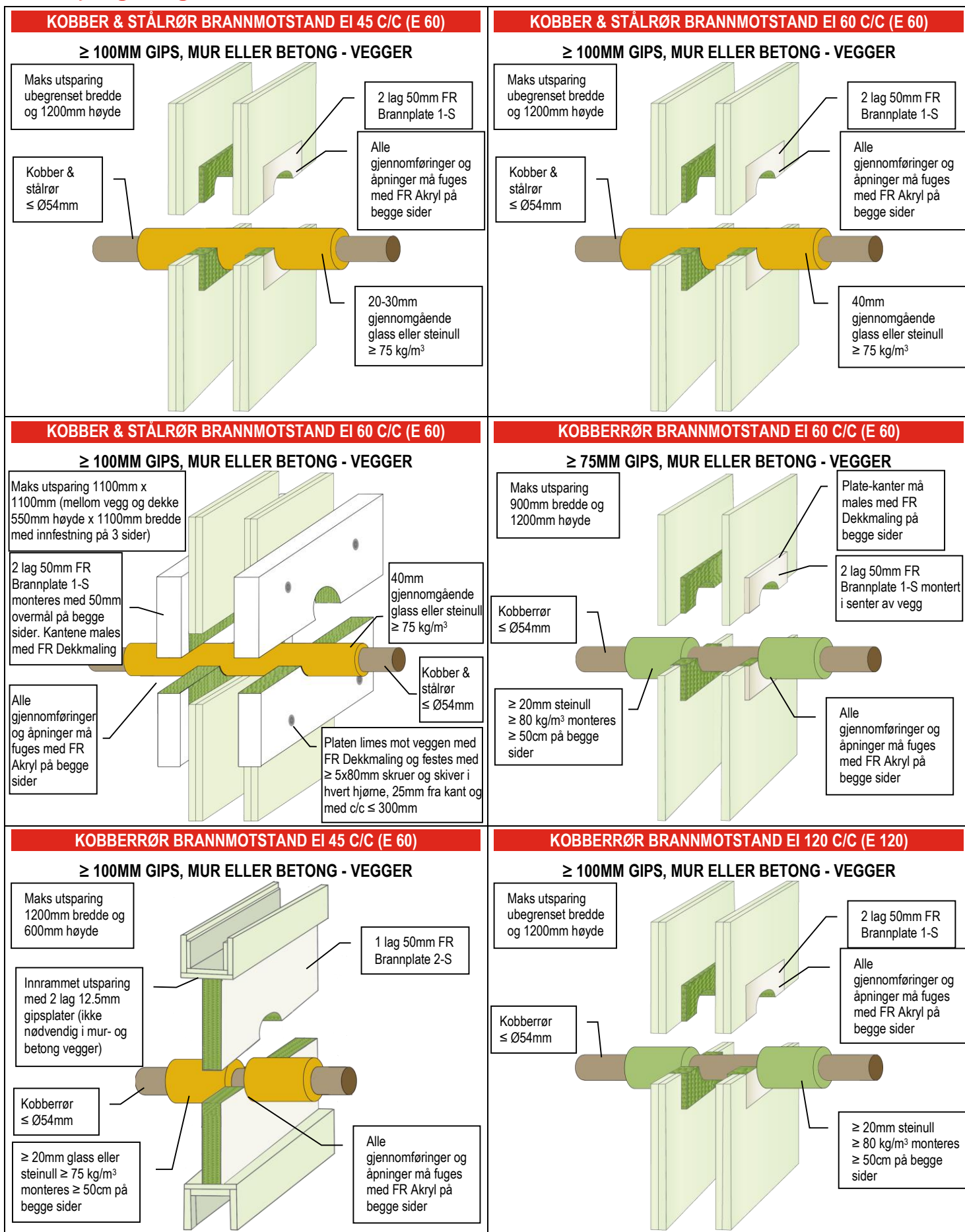

GRAFT FR Brannplate er handelsnavnet for GRAFT FR Board, varen er identisk. Som del av vår politikk med stadig å forbedre produktene, tas der forbehold om rettigheten til å endre eller forandre produktspesifikasjoner uten varsel. Produktillustrasjonene er kun illustrerende. All informasjon i dette dokument er kun veiledende, og siden Polyseam AS ikke har noen kontroll over selve installasjonene eller byggeprosjektene, så gis det ingen garantier for det endelige arbeidet der produktet er benyttet. Det tas ikke noe ansvar ved tap eller skade som følge av bruk med produkter som dette dokument beskriver.

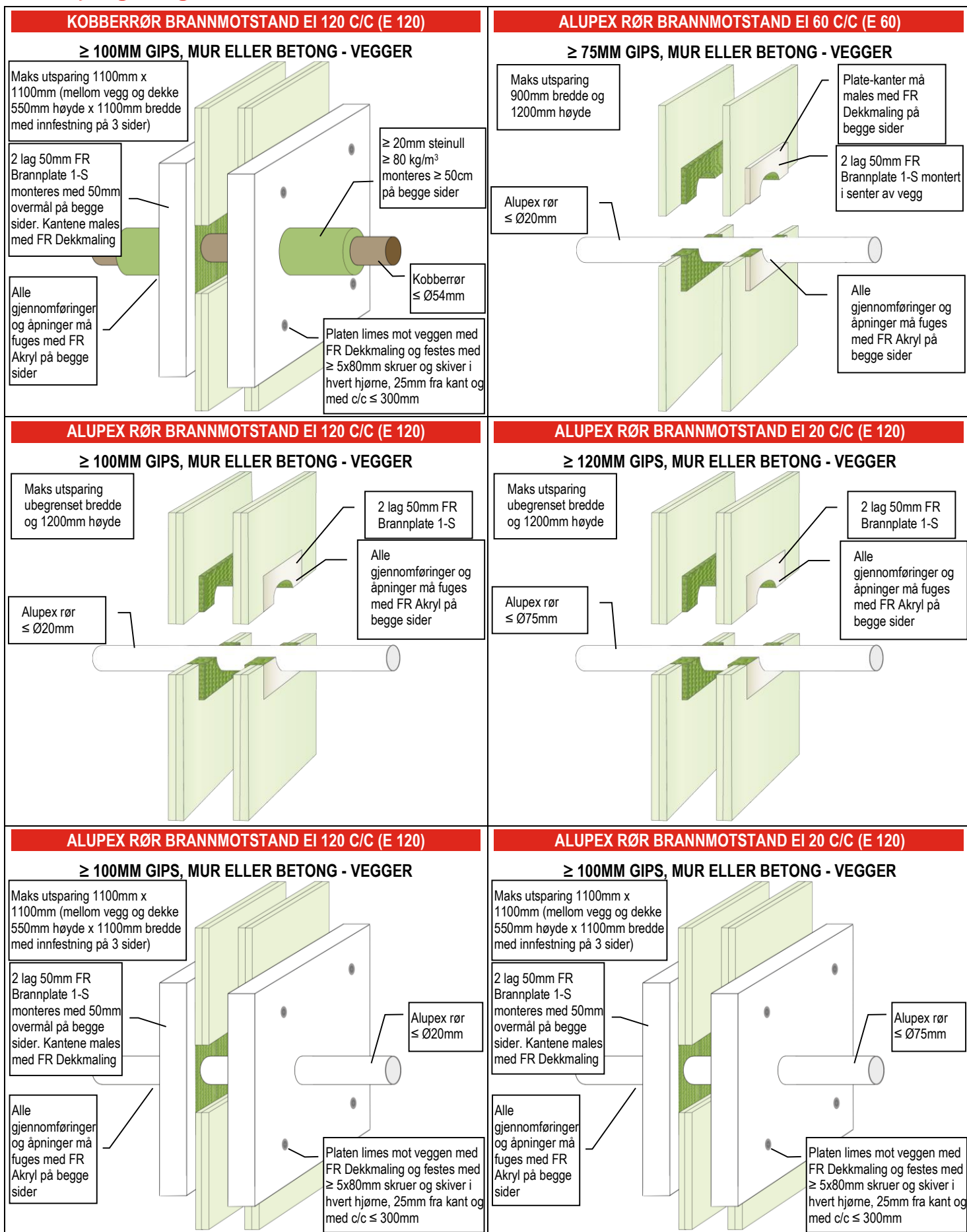

GRAFT FR Brannplate er handelsnavnet for GRAFT FR Board, varen er identisk. Som del av vår politikk med stadig å forbedre produktene, tas der forbehold om rettigheten til å endre eller forandre produktspesifikasjoner uten varsel. Produktillustrasjonene er kun illustrerende. All informasjon i dette dokument er kun veiledende, og siden Polyseam AS ikke har noen kontroll over selve installasjonene eller byggeprosjektene, så gis det ingen garantier for det endelige arbeidet der produktet er benyttet. Det tas ikke noe ansvar ved tap eller skade som følge av bruk med produkter som dette dokument beskriver.

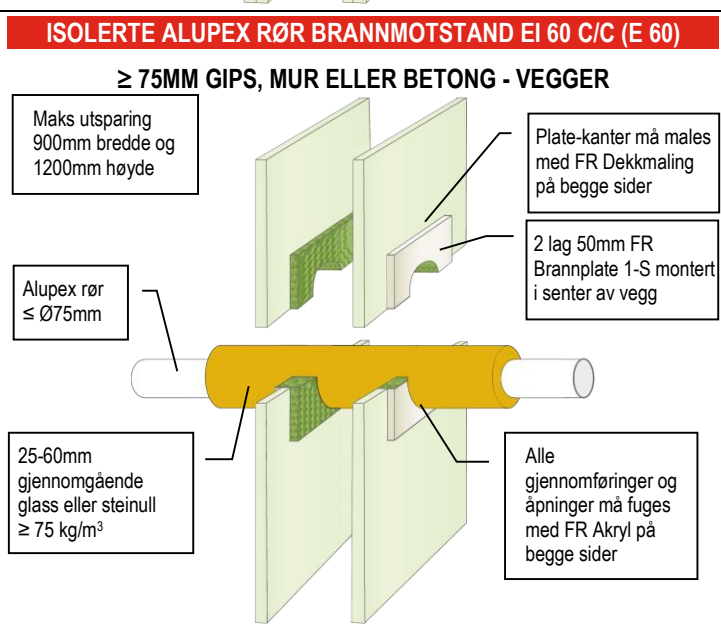
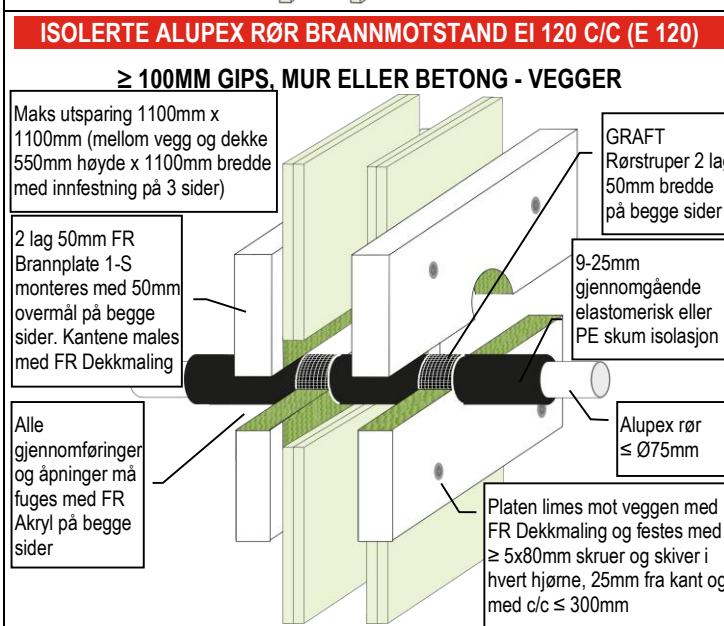
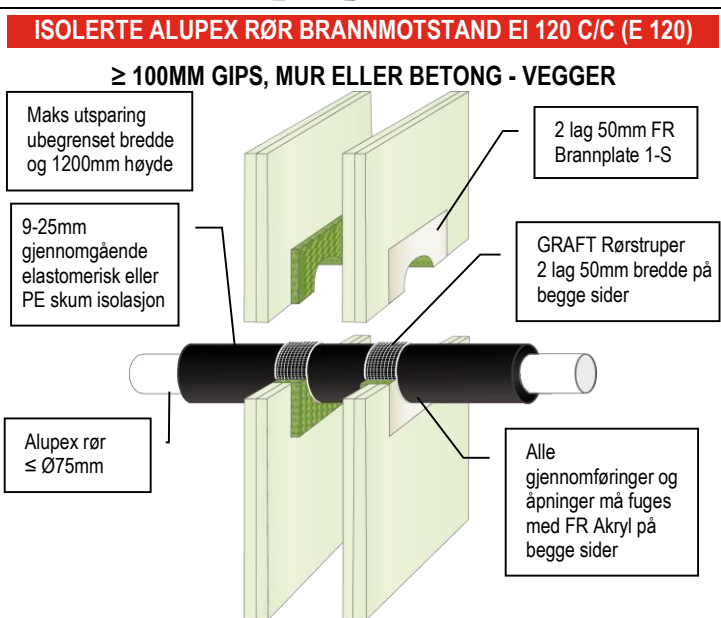
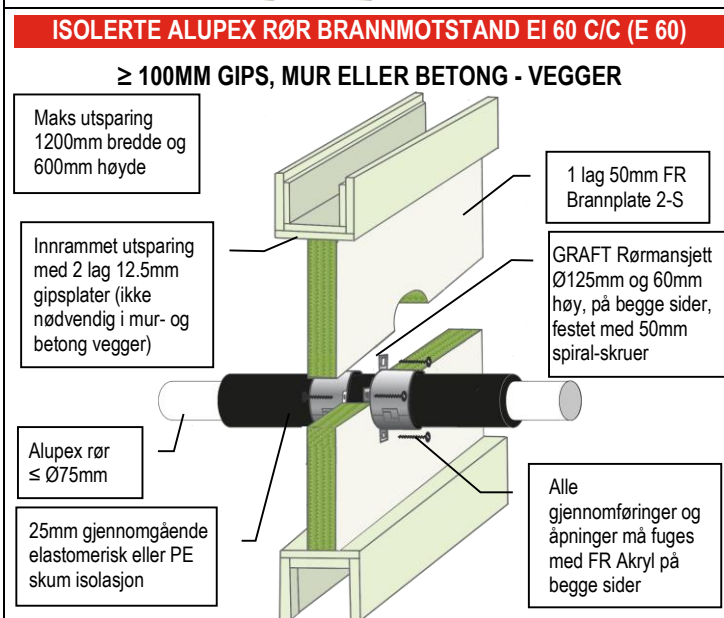
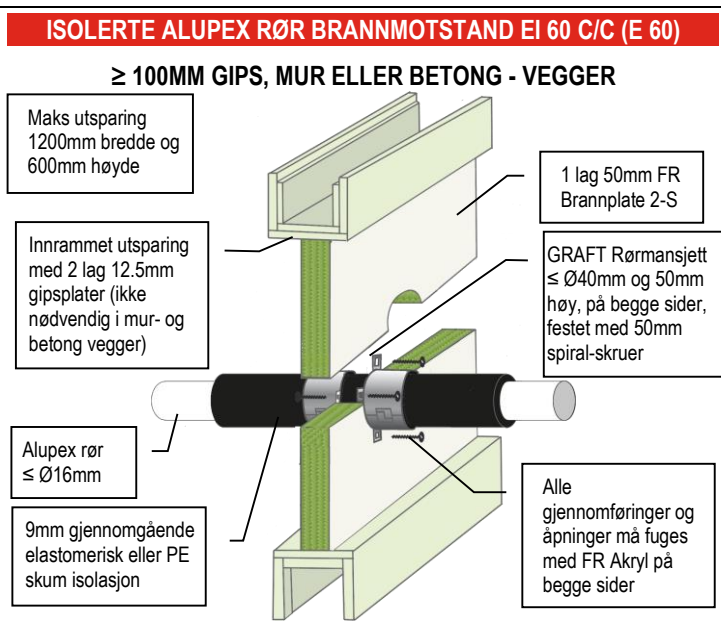
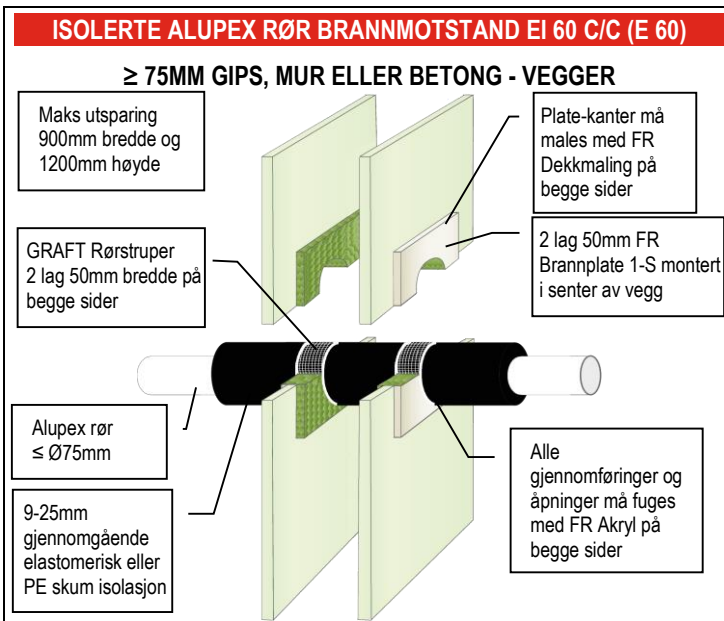

GRAFT FR Brannplate er handelsnavnet for GRAFT FR Board, varen er identisk. Som del av vår politikk med stadig å forbedre produktene, tas der forbehold om rettigheten til å endre eller forandre produktspesifikasjoner uten varsel. Produktillustrasjonene er kun illustrerende. All informasjon i dette dokument er kun veiledende, og siden Polyseam AS ikke har noen kontroll over selve installasjonene eller byggeprosjektene, så gis det ingen garantier for det endelige arbeidet der produktet er benyttet. Det tas ikke noe ansvar ved tap eller skade som følge av bruk med produkter som dette dokument beskriver.

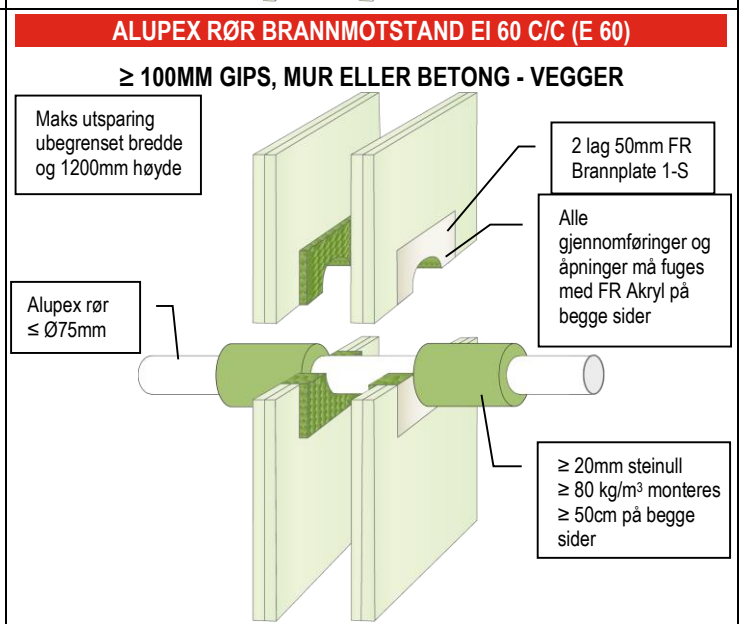
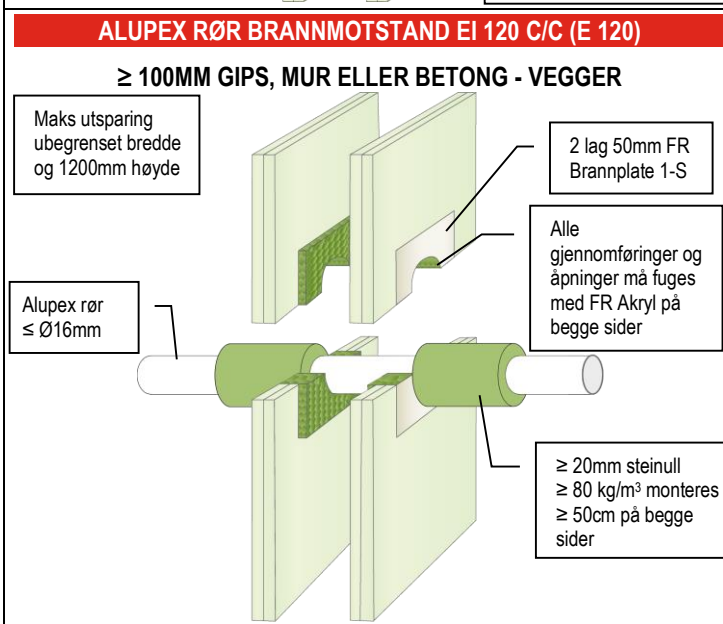
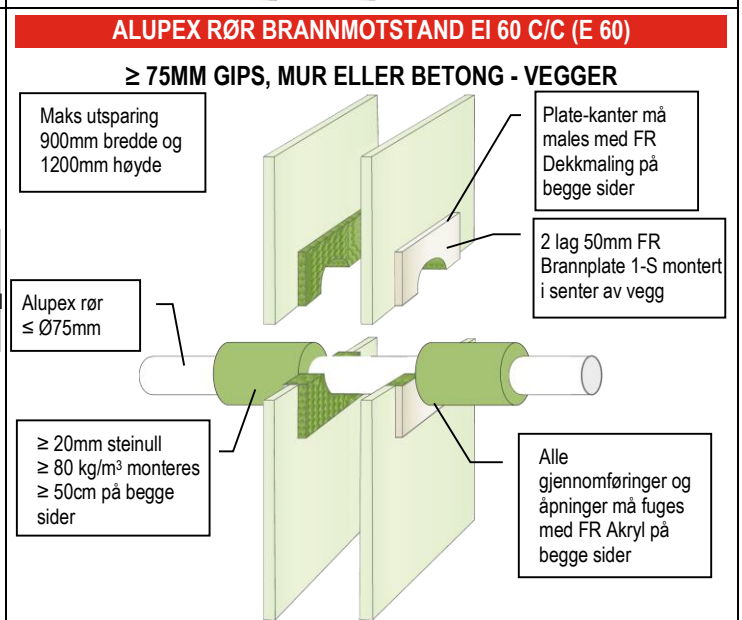
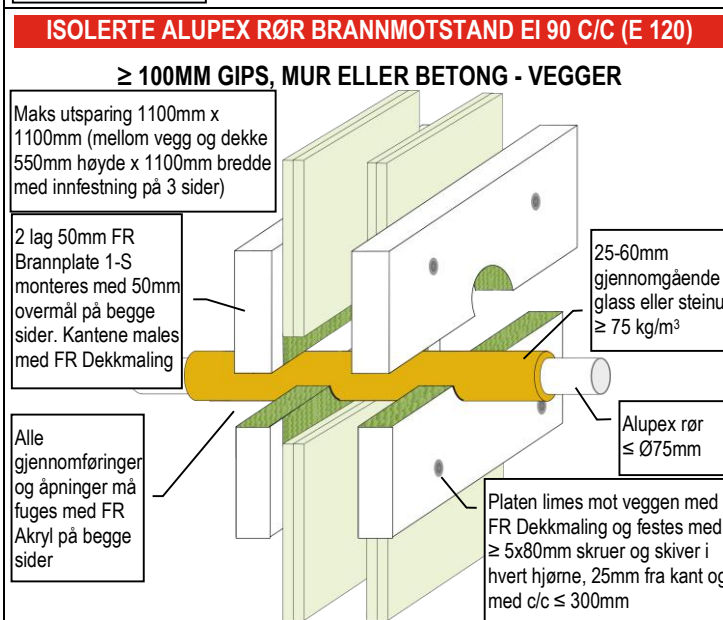
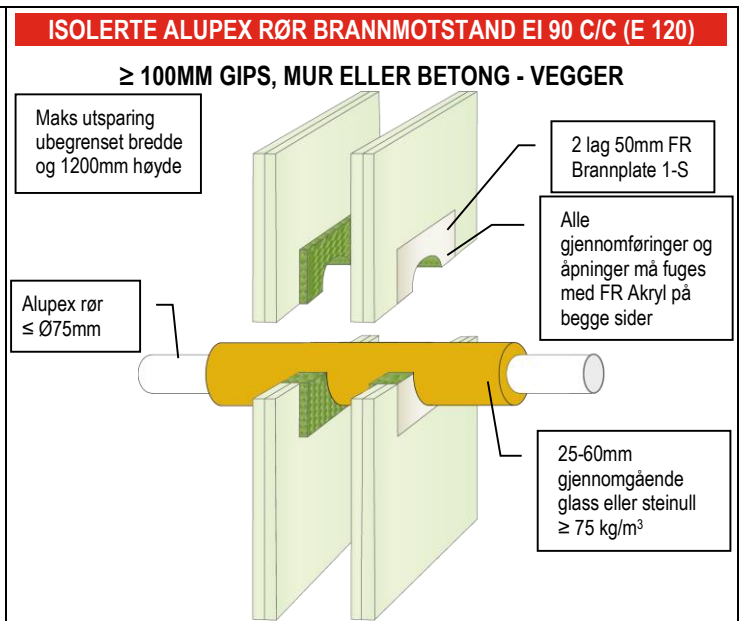
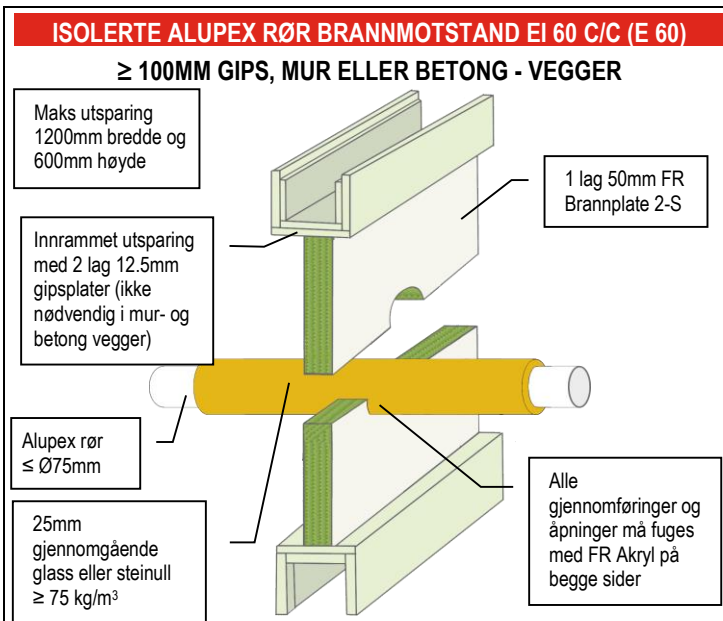

GRAFT FR Brannplate er handelsnavnet for GRAFT FR Board, varen er identisk. Som del av vår polise med stadig å forbedre produktene, tas der forbehold om rettigheten til å endre eller forandre produktspesifikasjoner uten varsel. Produktillustrasjonene er kun illustrerende. All informasjon i dette dokument er kun veiledende, og siden Polyseam AS ikke har noen kontroll over selve installasjonene eller byggeprosjektene, så gis det ingen garantier for det endelige arbeidet der produktet er benyttet. Det tas ikke noe ansvar ved tap eller skade som følge av bruk med produkter som dette dokument beskriver.

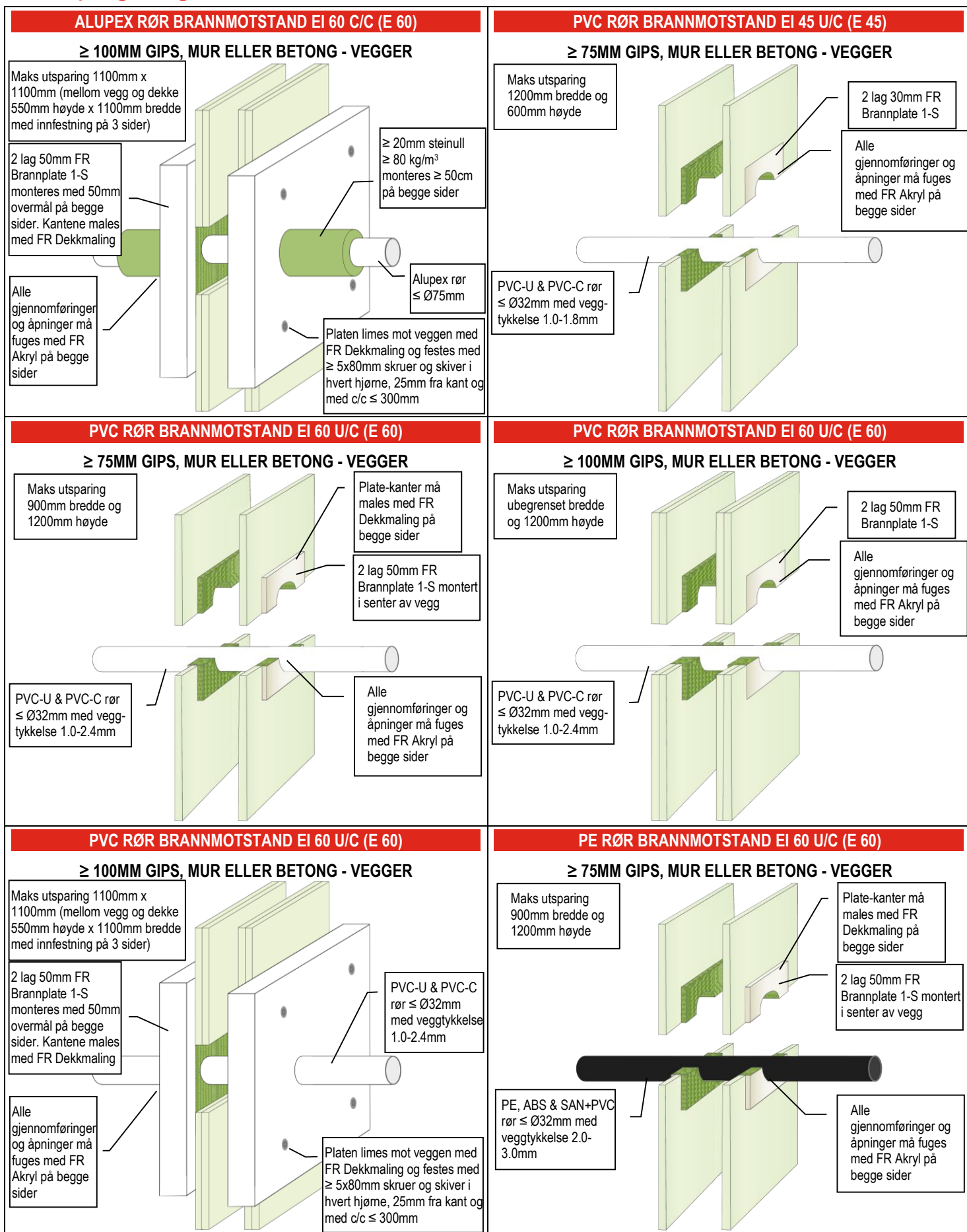

GRAFT FR Brannplate er handelsnavnet for GRAFT FR Board, varen er identisk. Som del av vår politikk med stadig å forbedre produktene, tas der forbehold om rettigheten til å endre eller forandre produktspesifikasjoner uten varsel. Produktillustrasjonene er kun illustrerende. All informasjon i dette dokument er kun veiledende, og siden Polyseam AS ikke har noen kontroll over selve installasjonene eller byggeprosjektene, så gis det ingen garantier for det endelige arbeidet der produktet er benyttet. Det tas ikke noe ansvar ved tap eller skade som følge av bruk med produkter som dette dokument beskriver.

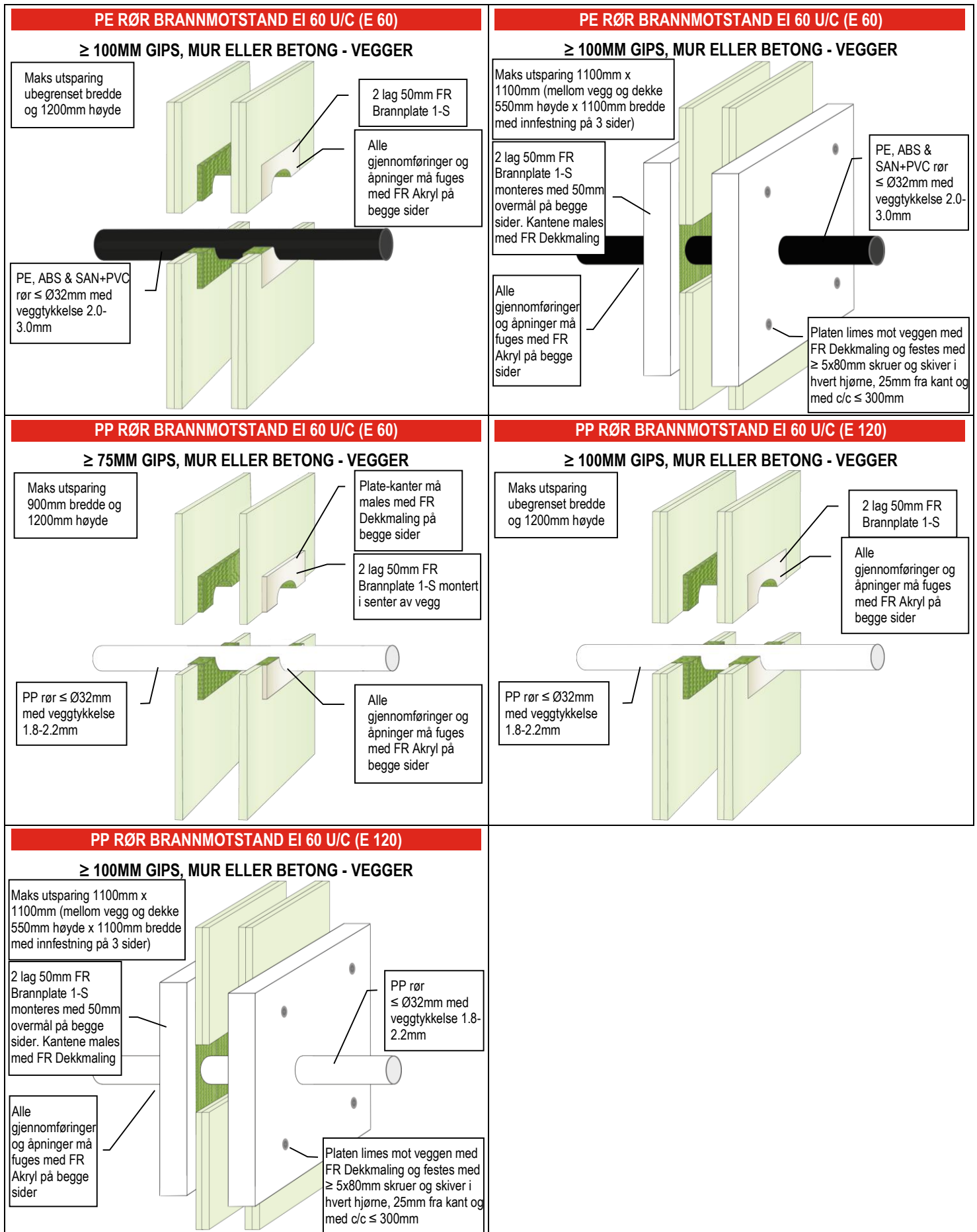

GRAFT FR Brannplate er handelsnavnet for GRAFT FR Board, varen er identisk. Som del av vår politikk med stadig å forbedre produktene, tas der forbehold om rettigheten til å endre eller forandre produktspesifikasjoner uten varsel. Produktillustrasjonene er kun illustrerende. All informasjon i dette dokument er kun veiledende, og siden Polyseam AS ikke har noen kontroll over selve installasjonene eller byggeprosjektene, så gis det ingen garantier for det endelige arbeidet der produktet er benyttet. Det tas ikke noe ansvar ved tap eller skade som følge av bruk med produkter som dette dokument beskriver.

PLASTRØR BRANNMOTSTAND EI 60

≥ 75MM GIPS, MUR ELLER BETONG - VEGGER

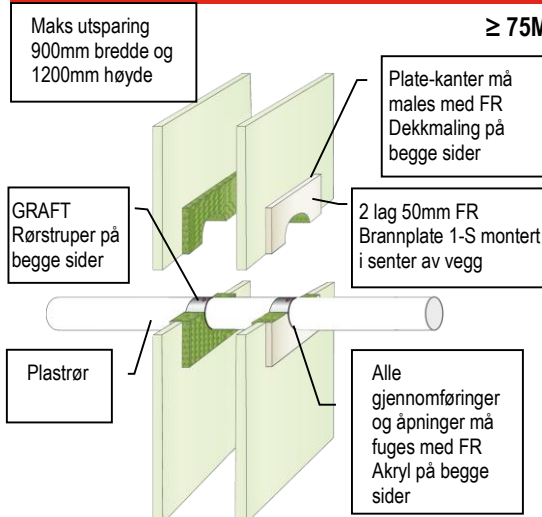

Gjennomføring	Veggykkelse	FR Rørstruper	Brannmotstand
≤ Ø 40mm PVC-U & PVC-C	1.9 – 3.0mm	50 x 1.8mm (1 lag)	EI 60 U/U (E 60 U/U)
≤ Ø 40mm PE, ABS & SAN+PVC	2.4 – 3.7mm	50 x 1.8mm (1 lag)	EI 60 U/U (E 60 U/U)
≤ Ø 40mm PP	1.8 – 5.5mm	50 x 1.8mm (1 lag)	EI 60 U/U (E 60 U/U)
≤ Ø 110mm PVC-U & PVC-C	2.7 – 6.6mm	50 x 3.6mm (2 lag)	EI 60 U/C (E 60 U/C)
≤ Ø 110mm PE, ABS & SAN+PVC	4.2 – 10.0mm	50 x 3.6mm (2 lag)	EI 60 U/C (E 60 U/C)
≤ Ø 110mm PP	2.7 – 15.1mm	50 x 3.6mm (2 lag)	EI 60 U/U (E 60 U/U)
≤ Ø 125mm PVC-U & PVC-C	3.7 – 7.4mm	50 x 5.4mm (3 lag)	EI 60 U/C (E 60 U/C)
≤ Ø 125mm PE, ABS & SAN+PVC	4.8 – 12.0mm	50 x 5.4mm (3 lag)	EI 60 U/C (E 60 U/C)
≤ Ø 125mm PP	3.1 – 17.1mm	50 x 5.4mm (3 lag)	EI 60 U/C (E 60 U/C)
≤ Ø 160mm PVC-U & PVC-C	4.0 – 9.5mm	50 x 10.8mm (6 lag)	EI 60 U/C (E 60 U/C)
≤ Ø 160mm PE, ABS & SAN+PVC	4.9 – 14.6mm	50 x 10.8mm (6 lag)	EI 60 U/C (E 60 U/C)
≤ Ø 160mm PP	4.9 – 21.9mm	50 x 10.8mm (6 lag)	EI 60 U/C (E 60 U/C)
≤ Ø 200mm PVC-U & PVC-C	4.9 – 11.9mm	50 x 10.8mm (6 lag)	EI 60 C/C (E 60 C/C)
≤ Ø 200mm PE, ABS & SAN+PVC	6.2 – 18.2mm	50 x 10.8mm (6 lag)	EI 60 C/C (E 60 C/C)
≤ Ø 200mm PP	4.9 – 18.2mm	50 x 10.8mm (6 lag)	EI 60 C/C (E 60 C/C)
≤ Ø 315mm PVC-U & PVC-C	7.7 – 12.1mm	50 x 18.0mm (10 lag)	EI 60 C/C (E 60 C/C)
≤ Ø 315mm PE, ABS & SAN+PVC	18.7mm	50 x 18.0mm (10 lag)	EI 60 C/C (E 60 C/C)
≤ Ø 315mm PP	28.6mm	50 x 18.0mm (10 lag)	EI 60 C/C (E 60 C/C)
≤ Ø 400mm PVC-U & PVC-C	9.8 – 15.3mm	50 x 28.8mm (16 lag)	EI 60 C/C (E 60 C/C)
≤ Ø 400mm PE, ABS & SAN+PVC	23.7mm	50 x 28.8mm (16 lag)	EI 60 C/C (E 60 C/C)

PLASTRØR BRANNMOTSTAND EI 30-60

≥ 100MM GIPS, MUR ELLER BETONG - VEGGER

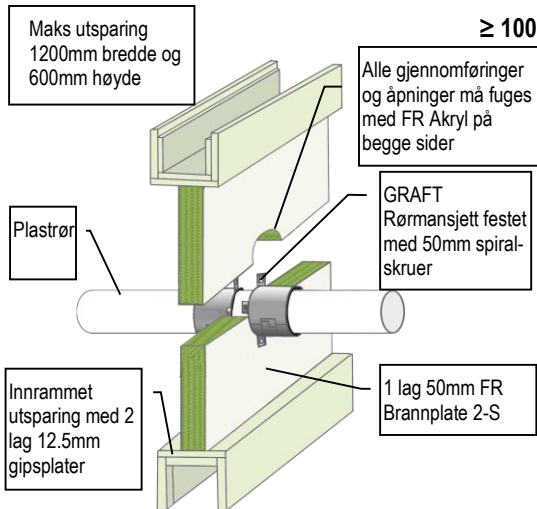

Rør & Mansjett Beskrivelse	Veggykkelse	Min. Mansjett Høyde	Brannmotstand
≤ Ø 110mm PVC-U & PVC-C	1.9 – 6.6mm	30mm	EI 30 U/C (E 90 U/C)
≤ Ø 50mm PVC-U & PVC-C	1.9 – 3.7mm	50mm	EI 60 U/C (E 120 U/C)
≤ Ø 110mm PVC-U & PVC-C	2.1 – 6.6mm	50mm	EI 60 U/C (E 90 U/C)
≤ Ø 160mm PVC-U & PVC-C	3.1 – 9.5mm	60mm	EI 60 C/C (E 60 C/C)
≤ Ø 110mm PE, ABS & SAN+PVC	3.4 – 10.0mm	30mm	EI 45 U/C (E 60 U/C)
≤ Ø 50mm PE, ABS & SAN+PVC	3.0 – 4.6mm	50mm	EI 60 U/C (E 120 U/C)
≤ Ø 110mm PE, ABS & SAN+PVC	3.0 – 10.0mm	50mm	EI 60 C/C (E 90 C/C)
≤ Ø 160mm PE, ABS & SAN+PVC	3.9 – 9.5mm	60mm	EI 60 C/C (E 60 C/C)
≤ Ø 90mm PP	1.8 – 4.6mm	50mm	EI 60 C/C (E 60 C/C)
≤ Ø 110mm PP	2.7mm	50mm	EI 60 C/C (E 60 C/C)
≤ Ø 160mm PP	3.4 – 9.1mm	60mm	EI 60 C/C (E 60 C/C)

PLASTRØR BRANNMOTSTAND EI 60-120

≥ 100MM GIPS, MUR ELLER BETONG - VEGGER

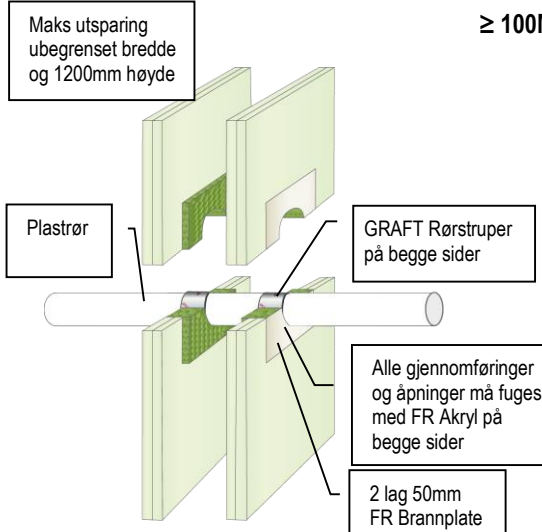

Gjennomføring	Veggykkelse	FR Rørstruper	Brannmotstand
≤ Ø 40mm PVC-U & PVC-C	1.9 – 3.0mm	50 x 1.8mm (1 lag)	EI 120 U/U (E 120 U/U)
≤ Ø 40mm PE, ABS & SAN+PVC	2.4 – 3.7mm	50 x 1.8mm (1 lag)	EI 120 U/U (E 120 U/U)
≤ Ø 40mm PP	1.8 – 5.5mm	50 x 1.8mm (1 lag)	EI 120 U/U (E 120 U/U)
≤ Ø 110mm PVC-U & PVC-C	2.7 – 6.6mm	50 x 3.6mm (2 lag)	EI 90 U/C (E 120 U/C)
≤ Ø 110mm PE, ABS & SAN+PVC	4.2 – 10.0mm	50 x 3.6mm (2 lag)	EI 90 U/C (E 120 U/C)
≤ Ø 110mm PP	2.7 – 15.1mm	50 x 3.6mm (2 lag)	EI 90 U/U (E 90 U/U)
≤ Ø 125mm PVC-U & PVC-C	3.7 – 7.4mm	50 x 5.4mm (3 lag)	EI 90 U/C (E 120 U/C)
≤ Ø 125mm PE, ABS & SAN+PVC	4.8 – 12.0mm	50 x 5.4mm (3 lag)	EI 90 U/C (E 120 U/C)
≤ Ø 125mm PP	3.1 – 17.1mm	50 x 5.4mm (3 lag)	EI 90 U/C (E 120 U/C)
≤ Ø 160mm PVC-U & PVC-C	4.0 – 9.5mm	50 x 10.8mm (6 lag)	EI 60 U/C (E 90 U/C)
≤ Ø 160mm PE, ABS & SAN+PVC	4.9 – 14.6mm	50 x 10.8mm (6 lag)	EI 60 U/C (E 90 U/C)
≤ Ø 160mm PP	4.9 – 21.9mm	50 x 10.8mm (6 lag)	EI 60 U/C (E 60 U/C)
≤ Ø 200mm PVC-U & PVC-C	4.9 – 11.9mm	50 x 10.8mm (6 lag)	EI 90 C/C (E 90 C/C)
≤ Ø 200mm PE, ABS & SAN+PVC	6.2 – 18.2mm	50 x 10.8mm (6 lag)	EI 90 C/C (E 90 C/C)
≤ Ø 200mm PP	4.9 – 18.2mm	50 x 10.8mm (6 lag)	EI 90 C/C (E 90 C/C)
≤ Ø 315mm PVC-U & PVC-C	7.7 – 12.1mm	50 x 18.0mm (10 lag)	EI 90 C/C (E 90 C/C)
≤ Ø 315mm PE, ABS & SAN+PVC	18.7mm	50 x 18.0mm (10 lag)	EI 60 C/C (E 60 C/C)
≤ Ø 315mm PP	28.6mm	50 x 18.0mm (10 lag)	EI 60 C/C (E 60 C/C)
≤ Ø 400mm PVC-U & PVC-C	9.8 – 15.3mm	50 x 28.8mm (16 lag)	EI 90 C/C (E 90 C/C)
≤ Ø 400mm PE, ABS & SAN+PVC	23.7mm	50 x 28.8mm (16 lag)	EI 60 C/C (E 60 C/C)

GRAFT FR Brannplate er handelsnavnet for GRAFT FR Board, varen er identisk. Som del av vår polise med stadig å forbedre produktene, tas der forbehold om rettigheten til å endre eller forandre produktspesifikasjoner uten varsel. Produktillustrasjonene er kun illustrerende. All informasjon i dette dokument er kun veiledende, og siden Polyseam AS ikke har noen kontroll over selve installasjonene eller byggeprosjektene, så gis det ingen garantier for det endelige arbeidet der produktet er benyttet. Det tas ikke noe ansvar ved tap eller skade som følge av bruk med produkter som dette dokument beskriver.

PLASTRØR BRANNMOTSTAND EI 120

≥ 120MM GIPS, MUR ELLER BETONG - VEGGER

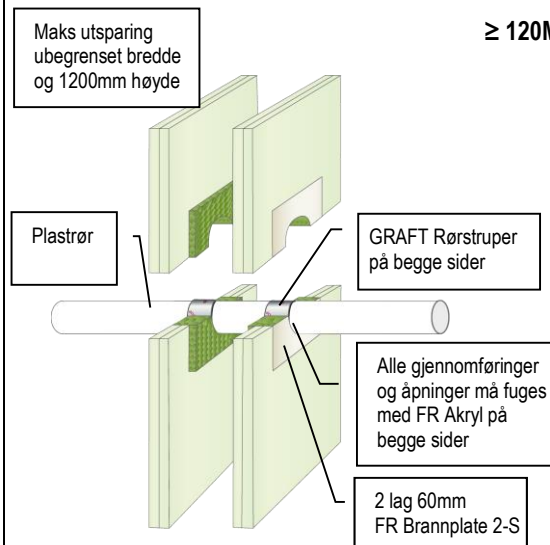

Gjennomføring	Veggykkelse	FR Rørstruper	Brannmotstand
≤ Ø 40mm PVC-U & PVC-C	1.9 – 3.0mm	50 x 1.8mm (1 lag)	EI 120 U/U (E 120 U/U)
≤ Ø 40mm PE, ABS & SAN+PVC	2.4 – 3.7mm	50 x 1.8mm (1 lag)	EI 120 U/U (E 120 U/U)
≤ Ø 40mm PE, ABS & SAN+PVC	3.8 – 4.6mm	50 x 1.8mm (1 lag)	EI 120 C/C (E 120 C/C)
≤ Ø 40mm PP	1.8 – 5.5mm	50 x 1.8mm (1 lag)	EI 120 U/U (E 120 U/U)
≤ Ø 110mm PVC-U & PVC-C	2.7 – 6.6mm	50 x 3.6mm (2 lag)	EI 120 C/C (E 120 C/C)
≤ Ø 110mm PE, ABS & SAN+PVC	3.4 – 10.0mm	50 x 3.6mm (2 lag)	EI 120 C/C (E 120 C/C)
≤ Ø 110mm PP	2.7 – 10.0mm	50 x 3.6mm (2 lag)	EI 120 C/C (E 120 C/C)
≤ Ø 160mm PVC-U & PVC-C	4.0 – 9.5mm	50 x 10.8mm (6 lag)	EI 120 C/C (E 120 C/C)
≤ Ø 160mm PE, ABS & SAN+PVC	4.9 – 14.6mm	50 x 10.8mm (6 lag)	EI 120 C/C (E 120 C/C)
≤ Ø 160mm PP	4.9 – 14.6mm	50 x 10.8mm (6 lag)	EI 120 C/C (E 120 C/C)

PVC & PE RØR BRANNMOTSTAND EI 90-120

≥ 100MM GIPS, MUR ELLER BETONG - VEGGER

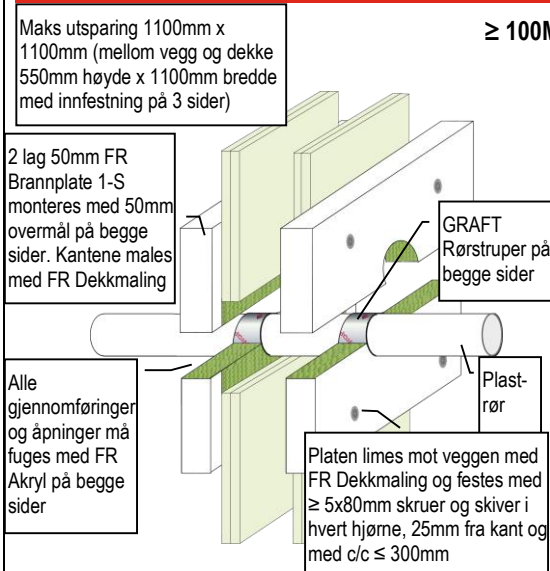

Gjennomføring	Veggykkelse	FR Rørstruper	Brannmotstand
≤ Ø 40mm PVC-U & PVC-C	1.9 – 3.0mm	50 x 1.8mm (1 lag)	EI 120 U/U (E 120 U/U)
≤ Ø 40mm PE, ABS & SAN+PVC	2.4 – 3.7mm	50 x 1.8mm (1 lag)	EI 120 U/U (E 120 U/U)
≤ Ø 40mm PE, ABS & SAN+PVC	3.8 – 4.6mm	50 x 1.8mm (1 lag)	EI 120 C/C (E 120 C/C)
≤ Ø 110mm PVC-U & PVC-C	2.7 – 6.6mm	50 x 3.6mm (2 lag)	EI 120 C/C (E 120 C/C)
≤ Ø 110mm PE, ABS & SAN+PVC	3.4 – 10.0mm	50 x 3.6mm (2 lag)	EI 120 C/C (E 120 C/C)
≤ Ø 125mm PVC-U & PVC-C	3.7 – 7.4mm	50 x 5.4mm (3 lag)	EI 90 U/C (E 120 U/C)
≤ Ø 125mm PE, ABS & SAN+PVC	4.8 – 12.0mm	50 x 5.4mm (3 lag)	EI 90 U/C (E 120 U/C)
≤ Ø 160mm PVC-U & PVC-C	4.0 – 9.5mm	50 x 10.8mm (6 lag)	EI 120 C/C (E 120 C/C)
≤ Ø 160mm PE, ABS & SAN+PVC	4.9 – 14.6mm	50 x 10.8mm (6 lag)	EI 120 C/C (E 120 C/C)
≤ Ø 200mm PVC-U & PVC-C	4.9 – 11.9mm	50 x 10.8mm (6 lag)	EI 90 C/C (E 90 C/C)
≤ Ø 200mm PE, ABS & SAN+PVC	6.2 – 18.2mm	50 x 10.8mm (6 lag)	EI 90 C/C (E 90 C/C)
≤ Ø 315mm PVC-U & PVC-C	7.7 – 12.1mm	50 x 18.0mm (10 lag)	EI 90 C/C (E 90 C/C)
≤ Ø 315mm PE, ABS & SAN+PVC	18.7mm	50 x 18.0mm (10 lag)	EI 60 C/C (E 60 C/C)
≤ Ø 400mm PVC-U & PVC-C	9.8 – 15.3mm	50 x 28.8mm (16 lag)	EI 90 C/C (E 90 C/C)
≤ Ø 400mm PE, ABS & SAN+PVC	23.7mm	50 x 28.8mm (16 lag)	EI 60 C/C (E 60 C/C)

PP RØR BRANNMOTSTAND EI 90-120

≥ 100MM GIPS, MUR ELLER BETONG - VEGGER

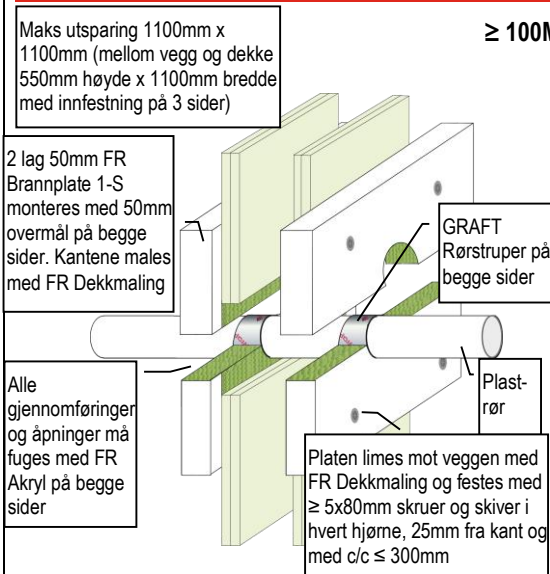

Gjennomføring	Veggykkelse	FR Rørstruper	Brannmotstand
≤ Ø 40mm PP	1.8 – 5.5mm	50 x 1.8mm (1 lag)	EI 120 U/U (E 120 U/U)
≤ Ø 110mm PP	2.7 – 10.0mm	50 x 3.6mm (2 lag)	EI 120 C/C (E 120 C/C)
≤ Ø 125mm PP	3.1 – 17.1mm	50 x 5.4mm (3 lag)	EI 90 U/C (E 120 U/C)
≤ Ø 160mm PP	4.9 – 14.6mm	50 x 10.8mm (6 lag)	EI 120 C/C (E 120 C/C)
≤ Ø 200mm PP	4.9 – 18.2mm	50 x 10.8mm (6 lag)	EI 90 C/C (E 90 C/C)
≤ Ø 315mm PP	28.6mm	50 x 18.0mm (10 lag)	EI 60 C/C (E 60 C/C)

GRAFT FR Brannplate er handelsnavnet for GRAFT FR Board, varen er identisk. Som del av vår politikk med stadig å forbedre produktene, tas der forbehold om rettigheten til å endre eller forandre produktspesifikasjoner uten varsel. Produktillustrasjonene er kun illustrerende. All informasjon i dette dokument er kun veiledende, og siden Polyseam AS ikke har noen kontroll over selve installasjonene eller byggeprosjektene, så gis det ingen garantier for det endelige arbeidet der produktet er benyttet. Det tas ikke noe ansvar ved tap eller skade som følge av bruk med produkter som dette dokument beskriver.

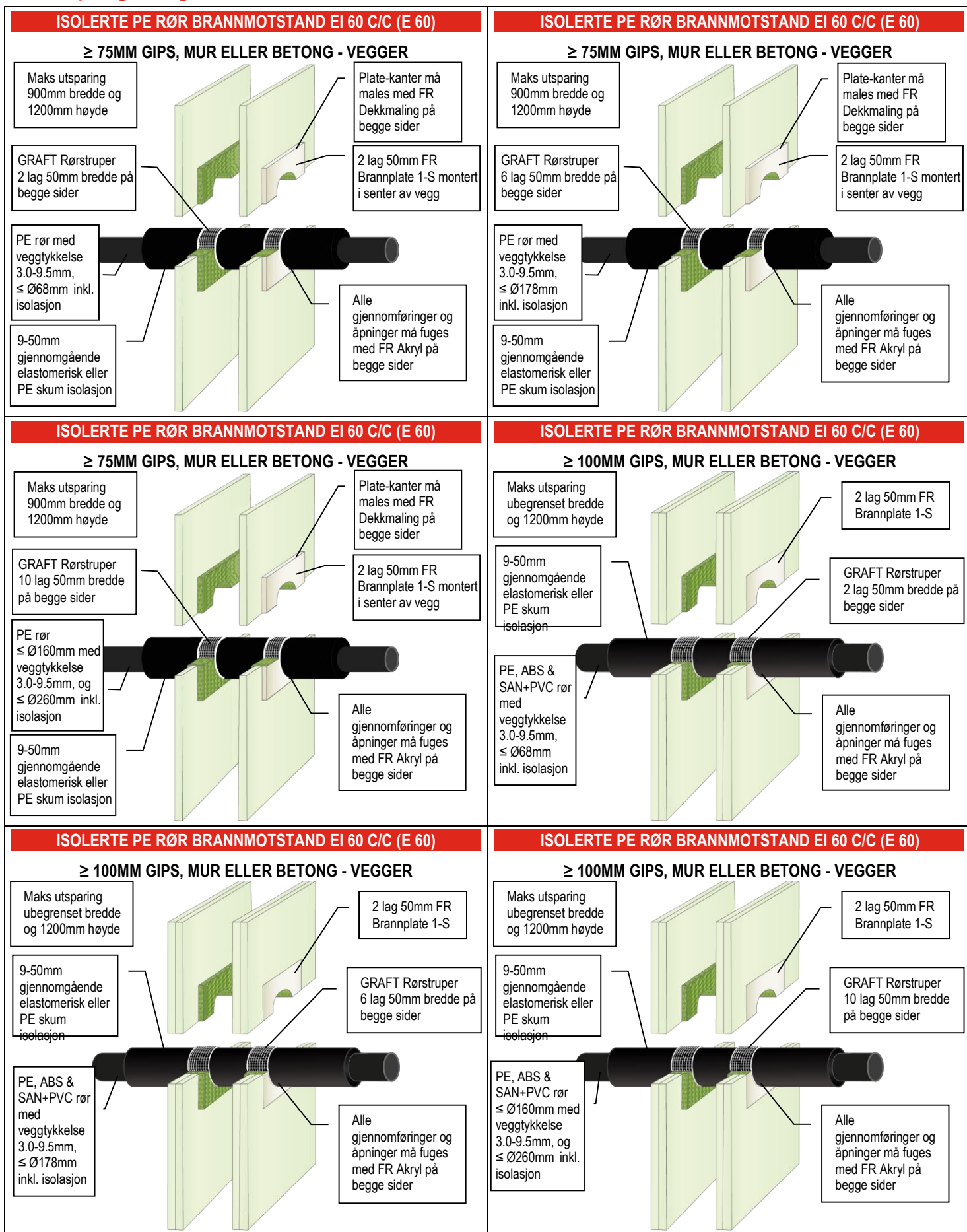

GRAFT FR Brannplate er handelsnavnet for GRAFT FR Board, varen er identisk. Som del av vår polise med stadig å forbedre produktene, tas der forbehold om rettigheten til å endre eller forandre produktspesifikasjoner uten varsel. Produktillustrasjonene er kun illustrerende. All informasjon i dette dokument er kun veiledende, og siden Polyseam AS ikke har noen kontroll over selve installasjonene eller byggeprosjektene, så gis det ingen garantier for det endelige arbeidet der produktet er benyttet. Det tas ikke noe ansvar ved tap eller skade som følge av bruk med produkter som dette dokument beskriver.

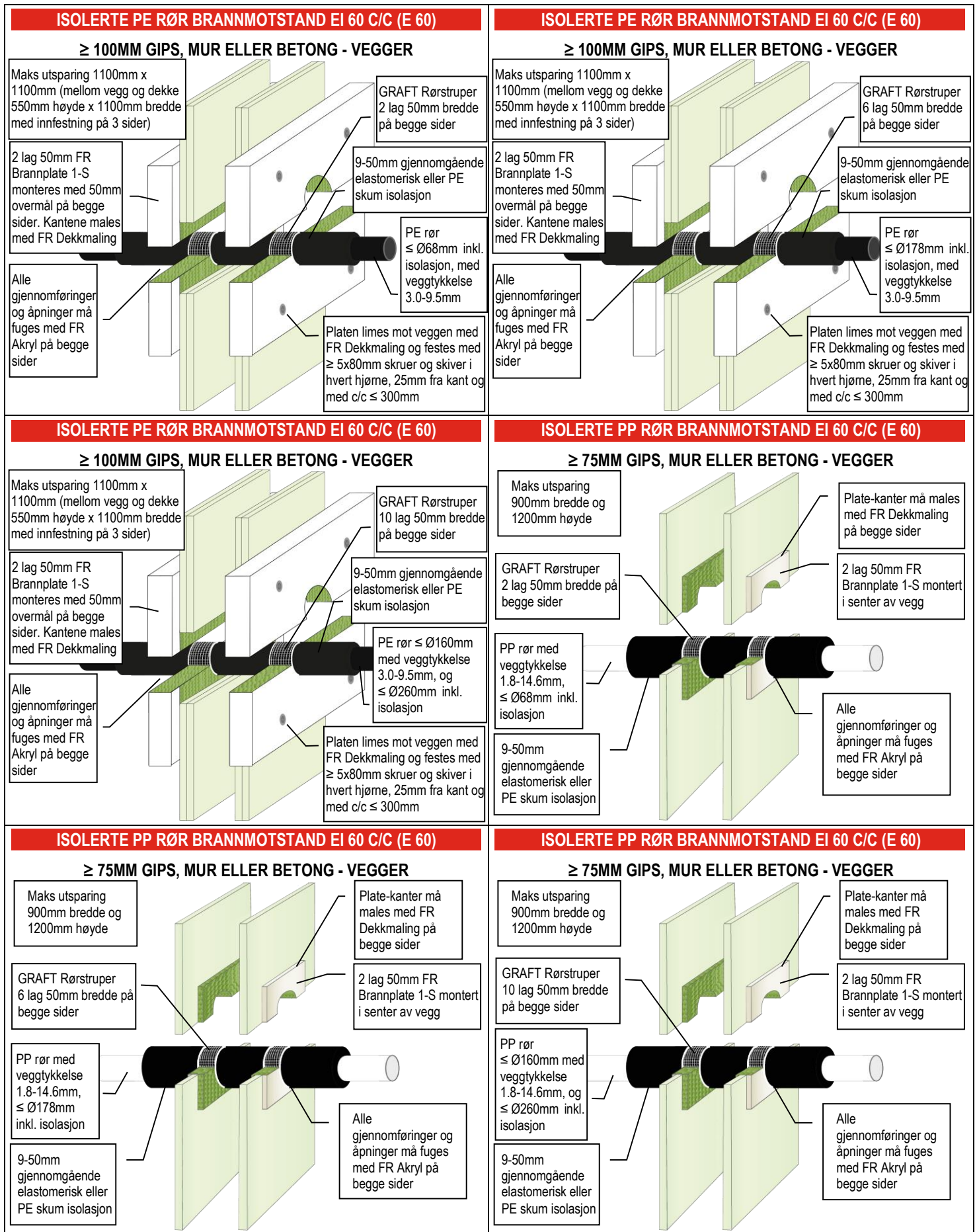

GRAFT FR Brannplate er handelsnavnet for GRAFT FR Board, varen er identisk. Som del av vår polise med stadig å forbedre produktene, tas der forbehold om rettigheten til å endre eller forandre produktspesifikasjoner uten varsel. Produktillustrasjonene er kun illustrerende. All informasjon i dette dokument er kun veiledende, og siden Polyseam AS ikke har noen kontroll over selve installasjonene eller byggeprosjektene, så gis det ingen garantier for det endelige arbeidet der produktet er benyttet. Det tas ikke noe ansvar ved tap eller skade som følge av bruk med produkter som dette dokument beskriver.

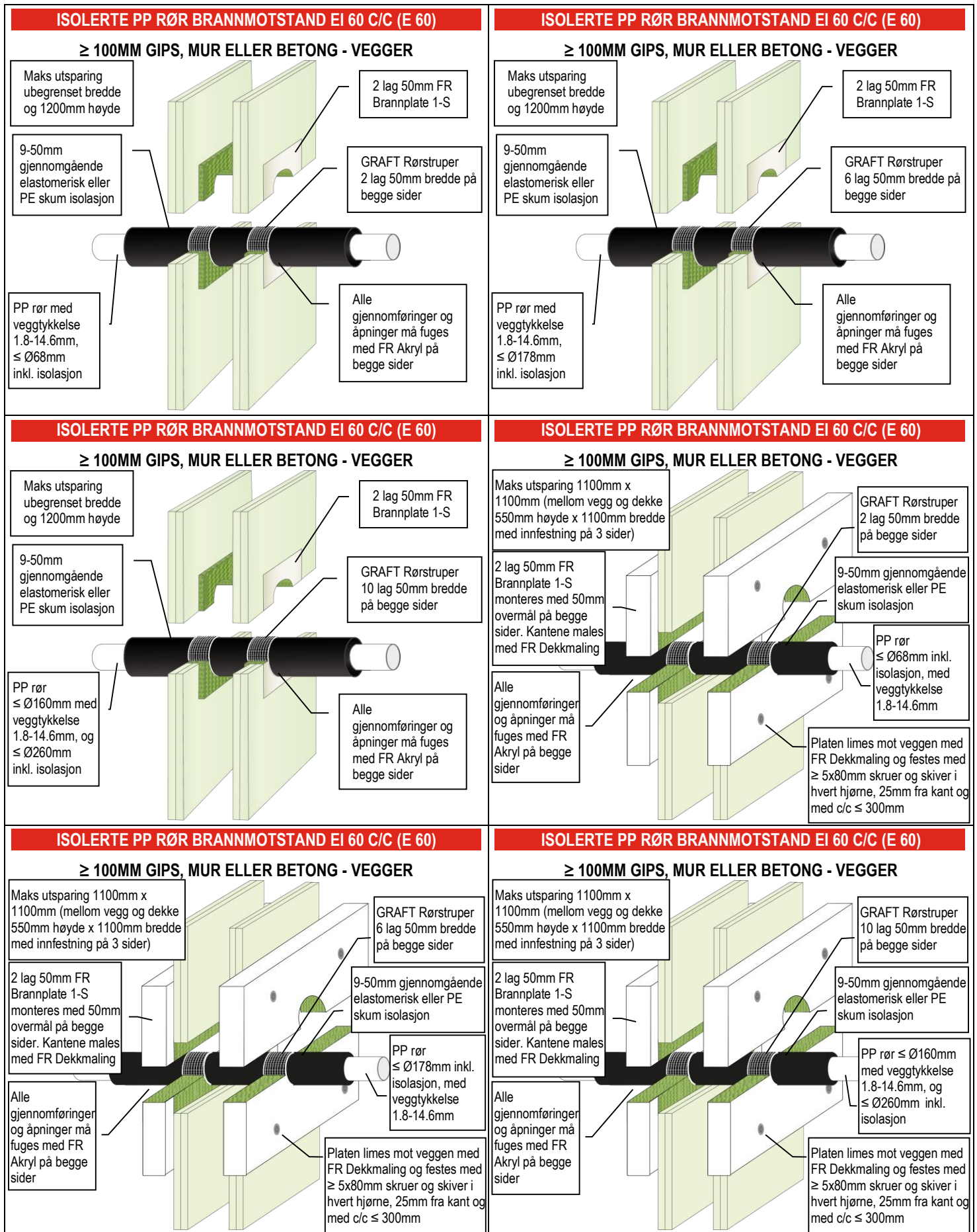

GRAFT FR Brannplate er handelsnavnet for GRAFT FR Board, varen er identisk. Som del av vår politikk med stadig å forbedre produktene, tas der forbehold om rettigheten til å endre eller forandre produktspesifikasjoner uten varsel. Produktillustrasjonene er kun illustrerende. All informasjon i dette dokument er kun veiledende, og siden Polyseam AS ikke har noen kontroll over selve installasjonene eller byggeprosjektene, så gis det ingen garantier for det endelige arbeidet der produktet er benyttet. Det tas ikke noe ansvar ved tap eller skade som følge av bruk med produkter som dette dokument beskriver.

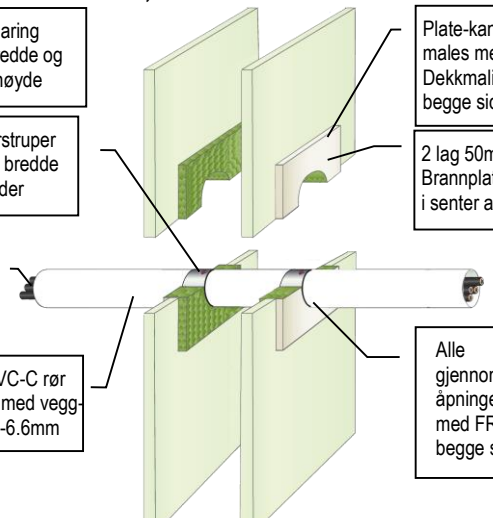
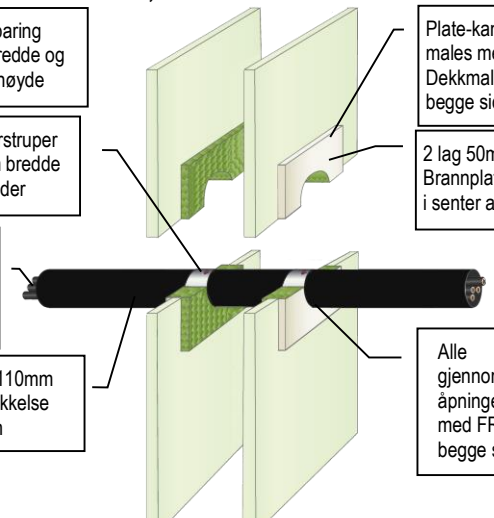
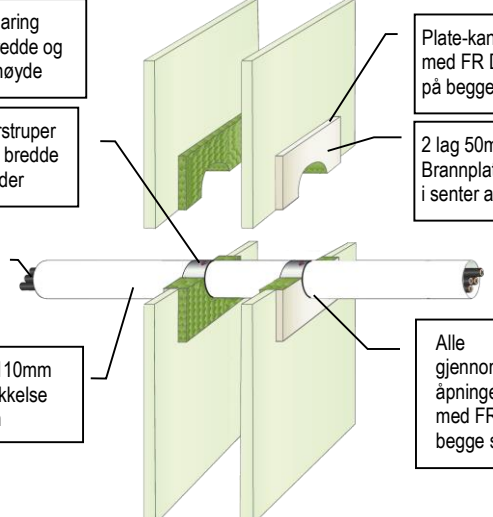
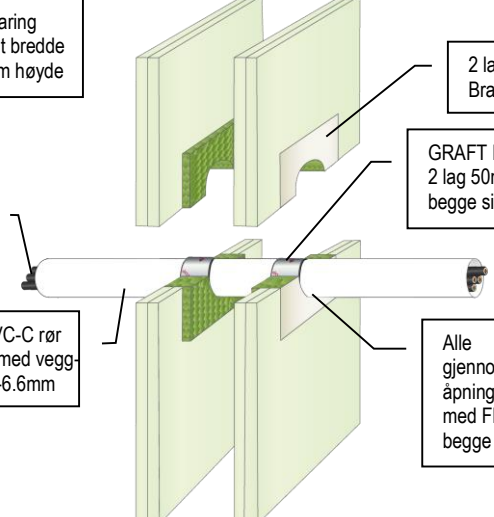
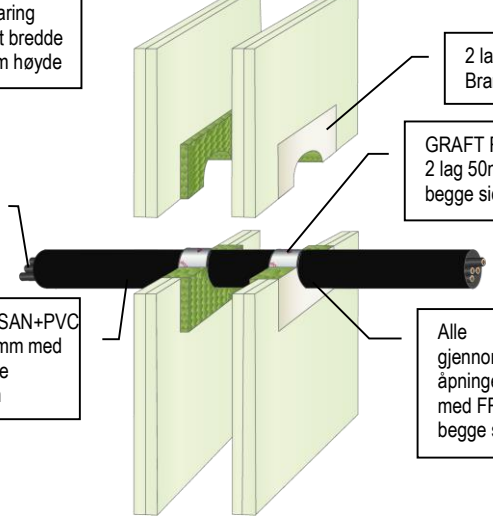
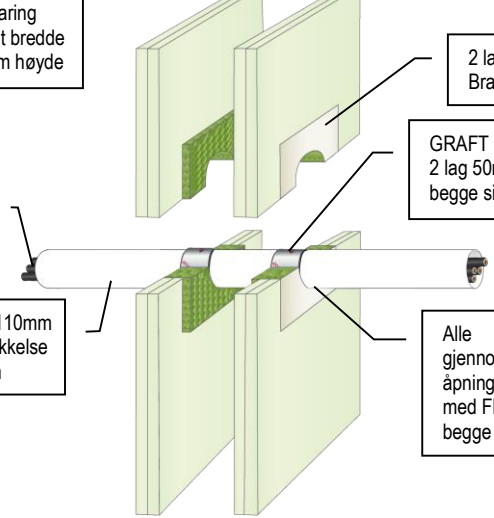
<p>PVC TREKKERØR BRANNMOTSTAND EI 60 U/C (E 60)</p> <p>≥ 75MM GIPS, MUR ELLER BETONG - VEGGER</p> <p>Maks utsparing 900mm bredde og 1200mm høyde</p> <p>GRAFT Rørstruper 2 lag 50mm bredde på begge sider</p> <p>Kabler ≤ Ø14mm singel eller i bunt</p> <p>PVC-U & PVC-C rør ≤ Ø110mm med veggtykkelse 2.7-6.6mm</p> <p>Plate-kanter må males med FR Dekkmaling på begge sider</p> <p>2 lag 50mm FR Brannplate 1-S monteret i senter av vegg</p> <p>Alle gjennomføringer og åpninger må fuges med FR Akryl på begge sider</p> 	<p>PE TREKKERØR BRANNMOTSTAND EI 60 U/C (E 60)</p> <p>≥ 75MM GIPS, MUR ELLER BETONG - VEGGER</p> <p>Maks utsparing 900mm bredde og 1200mm høyde</p> <p>GRAFT Rørstruper 2 lag 50mm bredde på begge sider</p> <p>Kabler ≤ Ø14mm singel eller i bunt</p> <p>PE rør ≤ Ø110mm med veggtykkelse 4.2-10.0mm</p> <p>Plate-kanter må males med FR Dekkmaling på begge sider</p> <p>2 lag 50mm FR Brannplate 1-S monteret i senter av vegg</p> <p>Alle gjennomføringer og åpninger må fuges med FR Akryl på begge sider</p> 
<p>PP TREKKERØR BRANNMOTSTAND EI 60 U/C (E 60)</p> <p>≥ 75MM GIPS, MUR ELLER BETONG - VEGGER</p> <p>Maks utsparing 900mm bredde og 1200mm høyde</p> <p>GRAFT Rørstruper 2 lag 50mm bredde på begge sider</p> <p>Kabler ≤ Ø14mm singel eller i bunt</p> <p>PP rør ≤ Ø110mm med veggtykkelse 2.7-15.1mm</p> <p>Plate-kanter må males med FR Dekkmaling på begge sider</p> <p>2 lag 50mm FR Brannplate 1-S monteret i senter av vegg</p> <p>Alle gjennomføringer og åpninger må fuges med FR Akryl på begge sider</p> 	<p>PVC TREKKERØR BRANNMOTSTAND EI 90 U/C (E 120)</p> <p>≥ 100MM GIPS, MUR ELLER BETONG - VEGGER</p> <p>Maks utsparing ubegrenset bredde og 1200mm høyde</p> <p>Kabler ≤ Ø14mm singel eller i bunt</p> <p>PVC-U & PVC-C rør ≤ Ø110mm med veggtykkelse 2.7-6.6mm</p> <p>2 lag 50mm FR Brannplate 1-S</p> <p>GRAFT Rørstruper 2 lag 50mm bredde på begge sider</p> <p>Alle gjennomføringer og åpninger må fuges med FR Akryl på begge sider</p> 
<p>PE TREKKERØR BRANNMOTSTAND EI 90 U/C (E 120)</p> <p>≥ 100MM GIPS, MUR ELLER BETONG - VEGGER</p> <p>Maks utsparing ubegrenset bredde og 1200mm høyde</p> <p>Kabler ≤ Ø14mm singel eller i bunt</p> <p>PE, ABS & SAN+PVC rør ≤ Ø110mm med veggtykkelse 4.2-10.0mm</p> <p>2 lag 50mm FR Brannplate 1-S</p> <p>GRAFT Rørstruper 2 lag 50mm bredde på begge sider</p> <p>Alle gjennomføringer og åpninger må fuges med FR Akryl på begge sider</p> 	<p>PP TREKKERØR BRANNMOTSTAND EI 90 U/C (E 120)</p> <p>≥ 100MM GIPS, MUR ELLER BETONG - VEGGER</p> <p>Maks utsparing ubegrenset bredde og 1200mm høyde</p> <p>Kabler ≤ Ø14mm singel eller i bunt</p> <p>PP rør ≤ Ø110mm med veggtykkelse 2.7-15.1mm</p> <p>2 lag 50mm FR Brannplate 1-S</p> <p>GRAFT Rørstruper 2 lag 50mm bredde på begge sider</p> <p>Alle gjennomføringer og åpninger må fuges med FR Akryl på begge sider</p> 

GRAFT FR Brannplate er handelsnavnet for GRAFT FR Board, varen er identisk. Som del av vår polise med stadig å forbedre produktene, tas der forbehold om rettigheten til å endre eller forandre produktspesifikasjoner uten varsel. Produktillustrasjonene er kun illustrerende. All informasjon i dette dokument er kun veiledende, og siden Polyseam AS ikke har noen kontroll over selve installasjonene eller byggeprosjektene, så gis det ingen garantier for det endelige arbeidet der produktet er benyttet. Det tas ikke noe ansvar ved tap eller skade som følge av bruk med produkter som dette dokument beskriver.

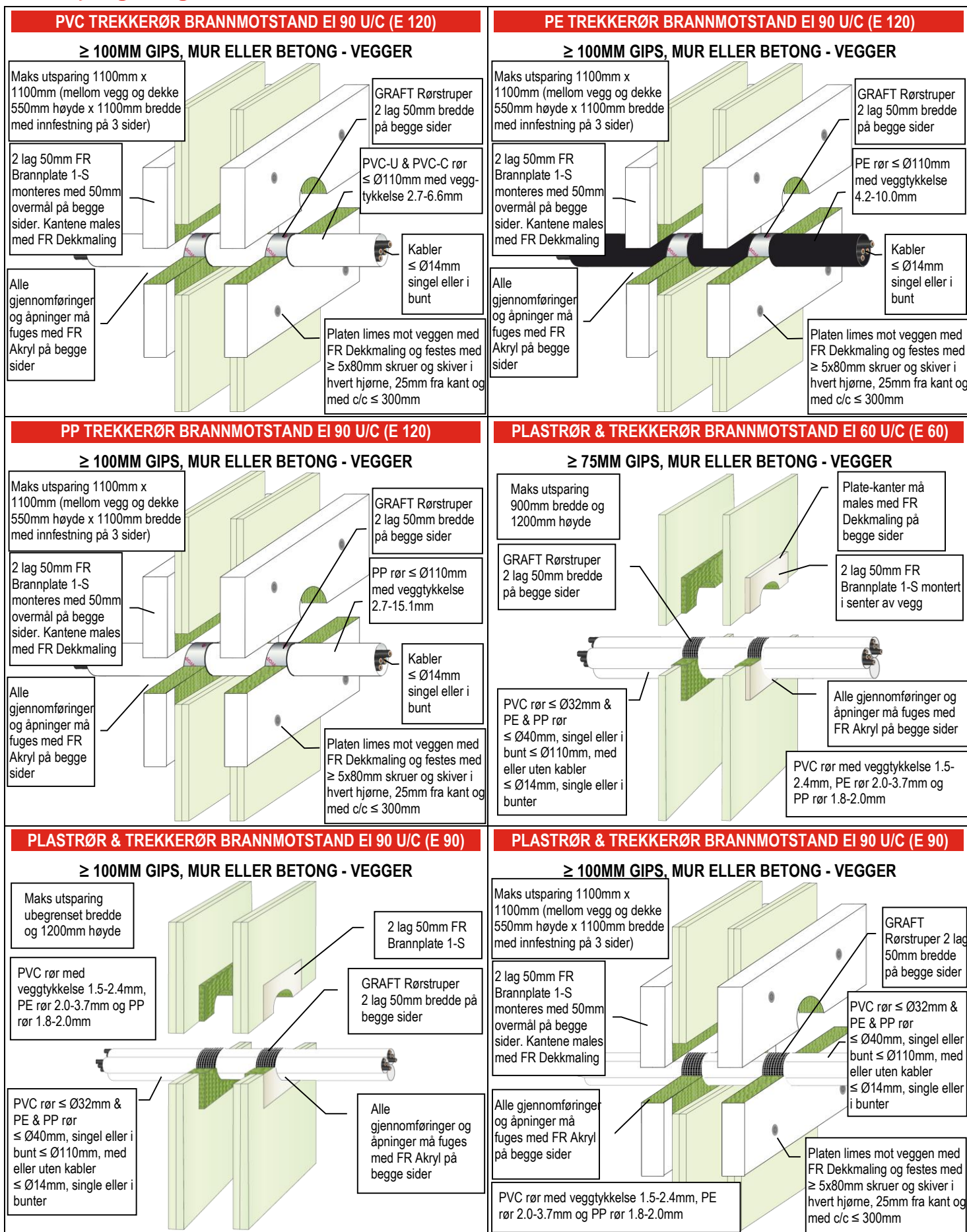

GRAFT FR Brannplate er handelsnavnet for GRAFT FR Board, varen er identisk. Som del av vår politikk med stadig å forbedre produktene, tas der forbehold om rettigheten til å endre eller forandre produktspesifikasjoner uten varsel. Produktillustrasjonene er kun illustrerende. All informasjon i dette dokument er kun veiledende, og siden Polyseam AS ikke har noen kontroll over selve installasjonene eller byggeprosjektene, så gis det ingen garanti for det endelige arbeidet der produktet er benyttet. Det tas ikke noe ansvar ved tap eller skade som følge av bruk med produkter som dette dokument beskriver.

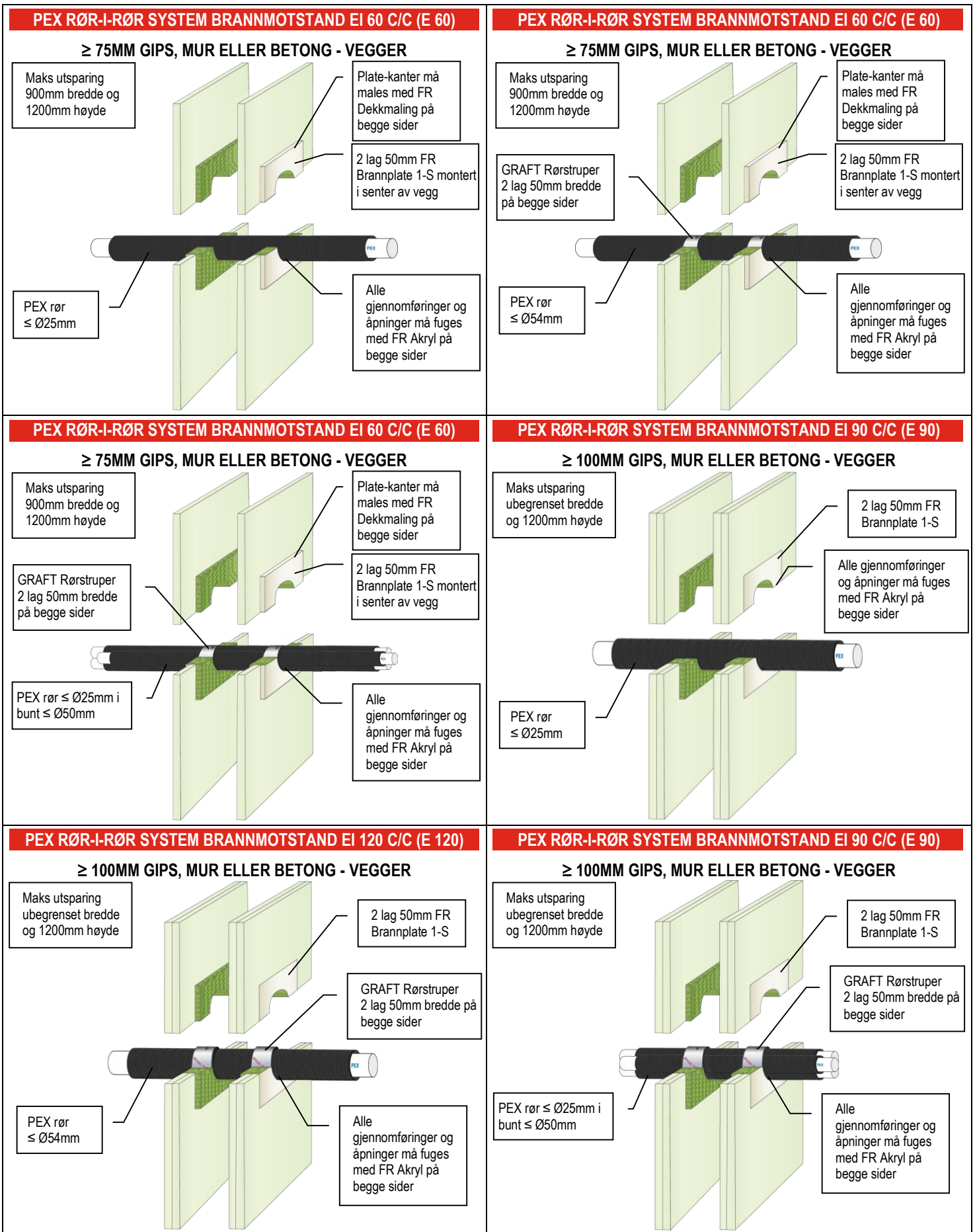

GRAFT FR Brannplate er handelsnavnet for GRAFT FR Board, varen er identisk. Som del av vår polise med stadig å forbedre produktene, tas der forbehold om rettigheten til å endre eller forandre produktspesifikasjoner uten varsel. Produktillustrasjonene er kun illustrerende. All informasjon i dette dokument er kun veiledende, og siden Polyseam AS ikke har noen kontroll over selve installasjonene eller byggeprosjektene, så gis det ingen garantier for det endelige arbeidet der produktet er benyttet. Det tas ikke noe ansvar ved tap eller skade som følge av bruk med produkter som dette dokument beskriver.

PEX RØR-I-RØR SYSTEM BRANNMOTSTAND EI 90 C/C (E 90)

≥ 100MM GIPS, MUR ELLER BETONG - VEGGER

Maks utsparing 1100mm x 1100mm (mellom vegg og dekke 550mm høyde x 1100mm bredde med innfestning på 3 sider)

2 lag 50mm FR Brannplate 1-S monteres med 50mm overmål på begge sider. Kantene males med FR Dekkmaling

Alle gjennomføringer og åpninger må fuges med FR Akryl på begge sider

PEX rør ≤ Ø25mm

Platen limes mot veggen med FR Dekkmaling og festes med ≥ 5x80mm skruer og skiver i hvert hjørne, 25mm fra kant og med c/c ≤ 300mm

PEX RØR-I-RØR SYSTEM BRANNMOTSTAND EI 120 C/C (E 120)

≥ 100MM GIPS, MUR ELLER BETONG - VEGGER

Maks utsparing 1100mm x 1100mm (mellom vegg og dekke 550mm høyde x 1100mm bredde med innfestning på 3 sider)

2 lag 50mm FR Brannplate 1-S monteres med 50mm overmål på begge sider. Kantene males med FR Dekkmaling

Alle gjennomføringer og åpninger må fuges med FR Akryl på begge sider

GRAFT Rørstruper 2 lag 50mm bredde på begge sider

PEX rør ≤ Ø54mm

Platen limes mot veggen med FR Dekkmaling og festes med ≥ 5x80mm skruer og skiver i hvert hjørne, 25mm fra kant og med c/c ≤ 300mm

PEX RØR-I-RØR SYSTEM BRANNMOTSTAND EI 90 C/C (E 90)

≥ 100MM GIPS, MUR ELLER BETONG - VEGGER

Maks utsparing 1100mm x 1100mm (mellom vegg og dekke 550mm høyde x 1100mm bredde med innfestning på 3 sider)

2 lag 50mm FR Brannplate 1-S monteres med 50mm overmål på begge sider. Kantene males med FR Dekkmaling

Alle gjennomføringer og åpninger må fuges med FR Akryl på begge sider

GRAFT Rørstruper 2 lag 50mm bredde på begge sider

PEX rør ≤ Ø25mm i bunt ≤ Ø50mm

Platen limes mot veggen med FR Dekkmaling og festes med ≥ 5x80mm skruer og skiver i hvert hjørne, 25mm fra kant og med c/c ≤ 300mm

KOMPOSITT AQUATHERM GREEN SDR9 PLASTRØR BRANNMOTSTAND EI 60

≥ 75MM GIPS, MUR ELLER BETONG - VEGGER

Maks utsparing 900mm bredde og 1200mm høyde

Plate-kanter må males med FR Dekkmaling på begge sider

GRAFT Rørstruper på begge sider

2 lag 50mm FR Brannplate 1-S monteret i senter av vegg

Komposittrør

Alle gjennomføringer og åpninger må fuges med FR Akryl på begge sider

Gjennomføring	FR Rørstruper	Brannmotstand
Ø 32mm Aquatherm Green SDR9 rør	50 x 1.8mm (1 lag)	EI 60 C/C (E 60 C/C)
Ø 40mm Aquatherm Green SDR9 rør	50 x 3.6mm (2 lag)	EI 60 C/C (E 60 C/C)
Ø 50mm Aquatherm Green SDR9 rør	50 x 3.6mm (2 lag)	EI 60 C/C (E 60 C/C)
Ø 63mm Aquatherm Green SDR9 rør	50 x 3.6mm (2 lag)	EI 60 C/C (E 60 C/C)
Ø 75mm Aquatherm Green SDR9 rør	50 x 3.6mm (2 lag)	EI 60 C/C (E 60 C/C)
Ø 90mm Aquatherm Green SDR9 rør	50 x 3.6mm (2 lag)	EI 60 C/C (E 60 C/C)
Ø 110mm Aquatherm Green SDR9 rør	50 x 3.6mm (2 lag)	EI 60 C/C (E 60 C/C)

GRAFT FR Brannplate er handelsnavnet for GRAFT FR Board, varen er identisk. Som del av vår politikk med stadig å forbedre produktene, tas der forbehold om rettigheten til å endre eller forandre produktspesifikasjoner uten varsel. Produktillustrasjonene er kun illustrerende. All informasjon i dette dokument er kun veiledende, og siden Polyseam AS ikke har noen kontroll over selve installasjonene eller byggeprosjektene, så gis det ingen garantier for det endelige arbeidet der produktet er benyttet. Det tas ikke noe ansvar ved tap eller skade som følge av bruk med produkter som dette dokument beskriver.

KOMPOSITT AQUATHERM GREEN SDR9 PLASTRØR BRANNMOTSTAND EI 90

≥ 100MM GIPS, MUR ELLER BETONG - VEGGER

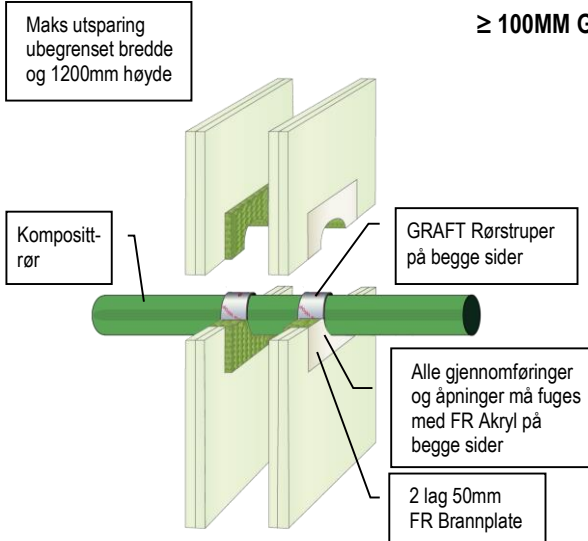

Gjennomføring	FR Rørstruper	Brannmotstand
Ø 32mm Aquatherm Green SDR9 rør	50 x 1.8mm (1 lag)	EI 90 C/C (E 120 C/C)
Ø 40mm Aquatherm Green SDR9 rør	50 x 3.6mm (2 lag)	EI 90 C/C (E 120 C/C)
Ø 50mm Aquatherm Green SDR9 rør	50 x 3.6mm (2 lag)	EI 90 C/C (E 120 C/C)
Ø 63mm Aquatherm Green SDR9 rør	50 x 3.6mm (2 lag)	EI 90 C/C (E 120 C/C)
Ø 75mm Aquatherm Green SDR9 rør	50 x 3.6mm (2 lag)	EI 90 C/C (E 120 C/C)
Ø 90mm Aquatherm Green SDR9 rør	50 x 3.6mm (2 lag)	EI 90 C/C (E 120 C/C)
Ø 110mm Aquatherm Green SDR9 rør	50 x 3.6mm (2 lag)	EI 90 C/C (E 120 C/C)

KOMPOSITT AQUATHERM GREEN SDR9 PLASTRØR BRANNMOTSTAND EI 90

≥ 100MM GIPS, MUR ELLER BETONG - VEGGER

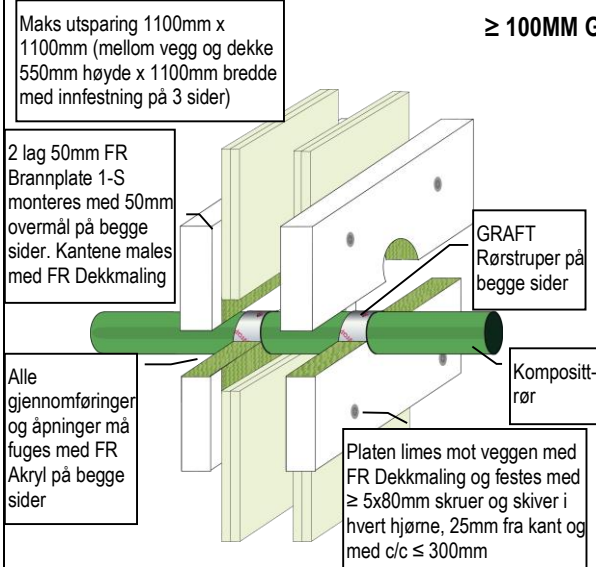

Gjennomføring	FR Rørstruper	Brannmotstand
Ø 32mm Aquatherm Green SDR9 rør	50 x 1.8mm (1 lag)	EI 90 C/C (E 120 C/C)
Ø 40mm Aquatherm Green SDR9 rør	50 x 3.6mm (2 lag)	EI 90 C/C (E 120 C/C)
Ø 50mm Aquatherm Green SDR9 rør	50 x 3.6mm (2 lag)	EI 90 C/C (E 120 C/C)
Ø 63mm Aquatherm Green SDR9 rør	50 x 3.6mm (2 lag)	EI 90 C/C (E 120 C/C)
Ø 75mm Aquatherm Green SDR9 rør	50 x 3.6mm (2 lag)	EI 90 C/C (E 120 C/C)
Ø 90mm Aquatherm Green SDR9 rør	50 x 3.6mm (2 lag)	EI 90 C/C (E 120 C/C)
Ø 110mm Aquatherm Green SDR9 rør	50 x 3.6mm (2 lag)	EI 90 C/C (E 120 C/C)

KOMPOSITT BLUEPOWER PLASTRØR BRANNMOTSTAND EI 60

≥ 75MM GIPS, MUR ELLER BETONG - VEGGER

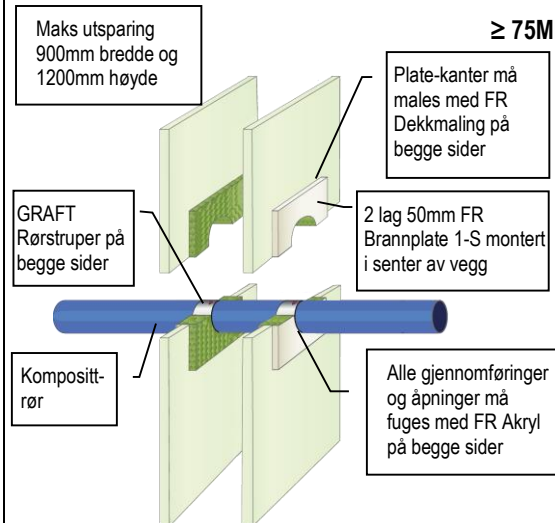

Gjennomføring	FR Rørstruper	Brannmotstand
Ø 32mm BluePower rør	50 x 3.6mm (2 lag)	EI 60 U/U (E 60 U/U)
Ø 40mm BluePower rør	50 x 3.6mm (2 lag)	EI 60 U/U (E 60 U/U)
Ø 50mm BluePower rør	50 x 3.6mm (2 lag)	EI 60 U/U (E 60 U/U)
Ø 75mm BluePower rør	50 x 3.6mm (2 lag)	EI 60 C/U (E 60 C/U)
Ø 90mm BluePower rør	50 x 3.6mm (2 lag)	EI 60 C/U (E 60 C/U)
Ø 110mm BluePower rør	50 x 3.6mm (2 lag)	EI 60 C/U (E 60 C/U)
Ø 125mm BluePower rør	50 x 10.8mm (6 lag)	EI 60 U/C (E 60 U/C)
Ø 160mm BluePower rør	50 x 10.8mm (6 lag)	EI 60 U/C (E 60 U/C)

GRAFT FR Brannplate er handelsnavnet for GRAFT FR Board, varen er identisk. Som del av vår politikk med stadig å forbedre produktene, tas der forbehold om rettigheten til å endre eller forandre produktspesifikasjoner uten varsel. Produktillustrasjonene er kun illustrerende. All informasjon i dette dokument er kun veiledende, og siden Polyseam AS ikke har noen kontroll over selve installasjonene eller byggeprosjektene, så gis det ingen garantier for det endelige arbeidet der produktet er benyttet. Det tas ikke noe ansvar ved tap eller skade som følge av bruk med produkter som dette dokument beskriver.

KOMPOSITT BLUEPOWER PLASTRØR BRANNMOTSTAND EI 90

≥ 100MM GIPS, MUR ELLER BETONG - VEGGER

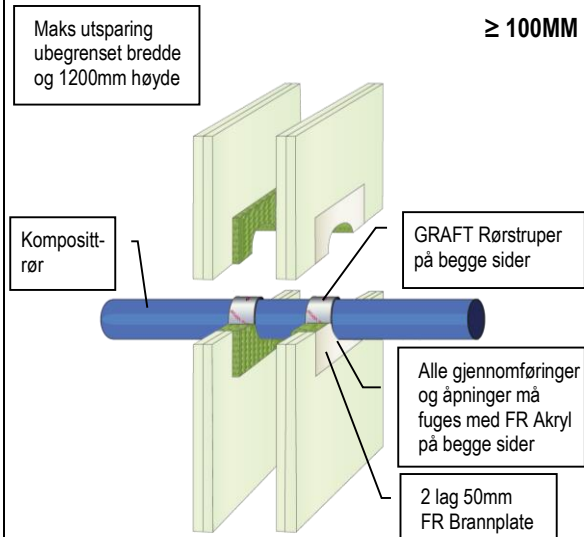

Gjennomføring	FR Rørstruper	Brannmotstand
Ø 32mm BluePower rør	50 x 3.6mm (2 lag)	EI 90 U/U (E 90 U/U)
Ø 40mm BluePower rør	50 x 3.6mm (2 lag)	EI 90 U/U (E 90 U/U)
Ø 50mm BluePower rør	50 x 3.6mm (2 lag)	EI 90 U/U (E 90 U/U)
Ø 75mm BluePower rør	50 x 3.6mm (2 lag)	EI 90 C/U (E 90 C/U)
Ø 90mm BluePower rør	50 x 3.6mm (2 lag)	EI 90 C/U (E 90 C/U)
Ø 110mm BluePower rør	50 x 3.6mm (2 lag)	EI 90 C/U (E 90 C/U)
Ø 125mm BluePower rør	50 x 10.8mm (6 lag)	EI 90 U/C (E 90 U/C)
Ø 160mm BluePower rør	50 x 10.8mm (6 lag)	EI 90 U/C (E 90 U/C)

KOMPOSITT BLUEPOWER PLASTRØR BRANNMOTSTAND EI 90

≥ 100MM GIPS, MUR ELLER BETONG - VEGGER

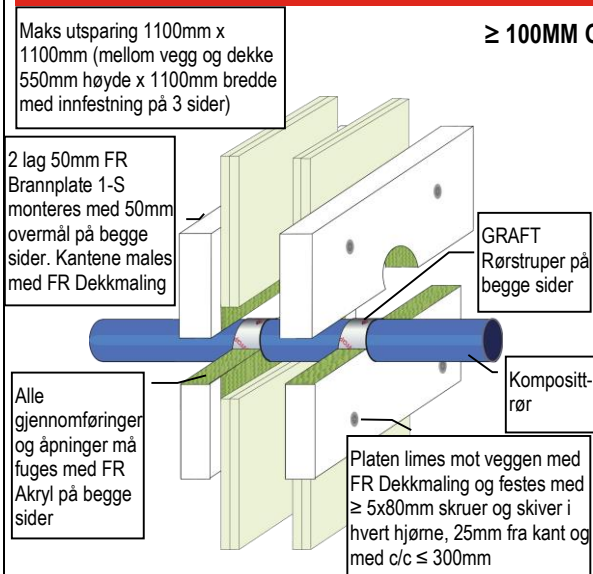

Gjennomføring	FR Rørstruper	Brannmotstand
Ø 32mm BluePower rør	50 x 3.6mm (2 lag)	EI 90 U/U (E 90 U/U)
Ø 40mm BluePower rør	50 x 3.6mm (2 lag)	EI 90 U/U (E 90 U/U)
Ø 50mm BluePower rør	50 x 3.6mm (2 lag)	EI 90 U/U (E 90 U/U)
Ø 75mm BluePower rør	50 x 3.6mm (2 lag)	EI 90 C/U (E 90 C/U)
Ø 90mm BluePower rør	50 x 3.6mm (2 lag)	EI 90 C/U (E 90 C/U)
Ø 110mm BluePower rør	50 x 3.6mm (2 lag)	EI 90 C/U (E 90 C/U)
Ø 125mm BluePower rør	50 x 10.8mm (6 lag)	EI 90 U/C (E 90 U/C)
Ø 160mm BluePower rør	50 x 10.8mm (6 lag)	EI 90 U/C (E 90 U/C)

KOMPOSITT GEBERIT SILENT-PP RØR BRANNMOTSTAND EI 60

≥ 75MM GIPS, MUR ELLER BETONG - VEGGER

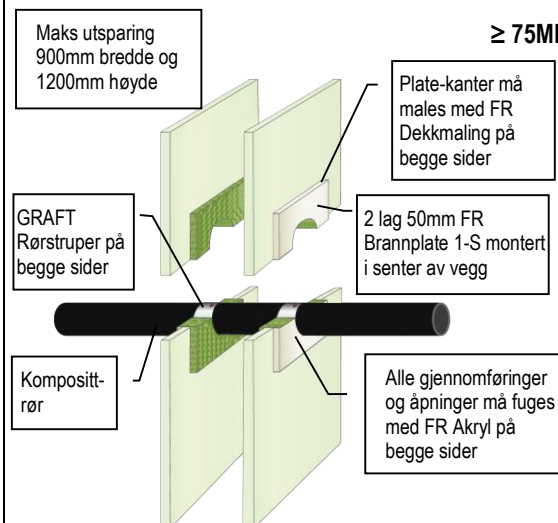

Gjennomføring	FR Rørstruper	Brannmotstand
Ø 32mm Geberit Silent-PP rør	50 x 3.6mm (2 lag)	EI 60 U/U (E 60 U/U)
Ø 40mm Geberit Silent-PP rør	50 x 3.6mm (2 lag)	EI 60 U/U (E 60 U/U)
Ø 50mm Geberit Silent-PP rør	50 x 3.6mm (2 lag)	EI 60 U/U (E 60 U/U)
Ø 75mm Geberit Silent-PP rør	50 x 3.6mm (2 lag)	EI 60 U/C (E 60 U/C)
Ø 90mm Geberit Silent-PP rør	50 x 3.6mm (2 lag)	EI 60 U/C (E 60 U/C)
Ø 110mm Geberit Silent-PP rør	50 x 3.6mm (2 lag)	EI 60 U/C (E 60 U/C)

GRAFT FR Brannplate er handelsnavnet for GRAFT FR Board, varen er identisk. Som del av vår politise med stadig å forbedre produktene, tas der forbehold om rettigheten til å endre eller forandre produktspesifikasjoner uten varsel. Produktillustrasjonene er kun illustrerende. All informasjon i dette dokument er kun veiledende, og siden Polyseam AS ikke har noen kontroll over selve installasjonene eller byggeprosjektene, så gis det ingen garantier for det endelige arbeidet der produktet er benyttet. Det tas ikke noe ansvar ved tap eller skade som følge av bruk med produkter som dette dokument beskriver.

KOMPOSITT GEBERIT SILENT-PP RØR BRANNMOTSTAND EI 120

≥ 100MM GIPS, MUR ELLER BETONG - VEGGER

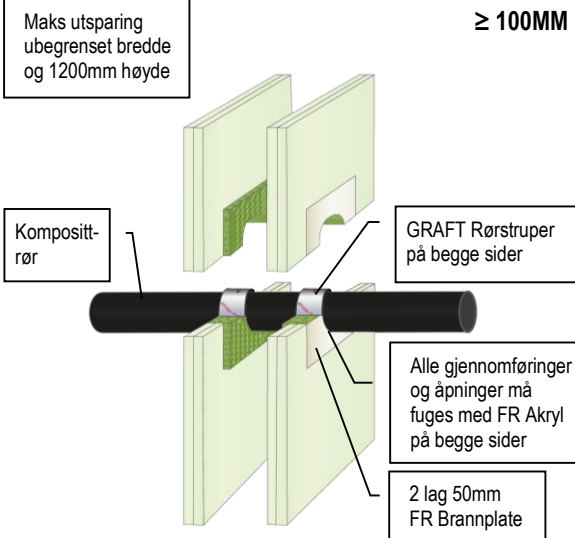

Gjennomføring	FR Rørstruper	Brannmotstand
Ø 32mm Geberit Silent-PP rør	50 x 3.6mm (2 lag)	EI 120 U/U (E 120 U/U)
Ø 40mm Geberit Silent-PP rør	50 x 3.6mm (2 lag)	EI 120 U/U (E 120 U/U)
Ø 50mm Geberit Silent-PP rør	50 x 3.6mm (2 lag)	EI 120 U/U (E 120 U/U)
Ø 75mm Geberit Silent-PP rør	50 x 3.6mm (2 lag)	EI 120 U/C (E 120 U/C)
Ø 90mm Geberit Silent-PP rør	50 x 3.6mm (2 lag)	EI 120 U/C (E 120 U/C)
Ø 110mm Geberit Silent-PP rør	50 x 3.6mm (2 lag)	EI 120 U/C (E 120 U/C)

KOMPOSITT GEBERIT SILENT-PP RØR BRANNMOTSTAND EI 120

≥ 100MM GIPS, MUR ELLER BETONG - VEGGER

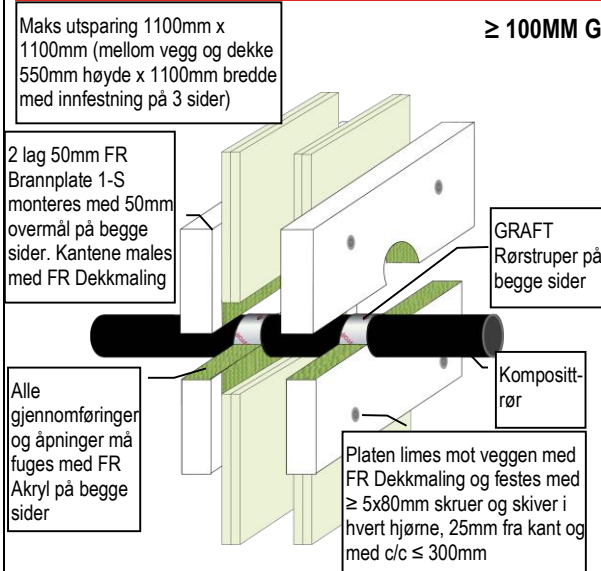

Gjennomføring	FR Rørstruper	Brannmotstand
Ø 32mm Geberit Silent-PP rør	50 x 3.6mm (2 lag)	EI 120 U/U (E 120 U/U)
Ø 40mm Geberit Silent-PP rør	50 x 3.6mm (2 lag)	EI 120 U/U (E 120 U/U)
Ø 50mm Geberit Silent-PP rør	50 x 3.6mm (2 lag)	EI 120 U/U (E 120 U/U)
Ø 75mm Geberit Silent-PP rør	50 x 3.6mm (2 lag)	EI 120 U/C (E 120 U/C)
Ø 90mm Geberit Silent-PP rør	50 x 3.6mm (2 lag)	EI 120 U/C (E 120 U/C)
Ø 110mm Geberit Silent-PP rør	50 x 3.6mm (2 lag)	EI 120 U/C (E 120 U/C)

KOMPOSITT POLO-KAL NG PLASTRØR BRANNMOTSTAND EI 60

≥ 75MM GIPS, MUR ELLER BETONG - VEGGER

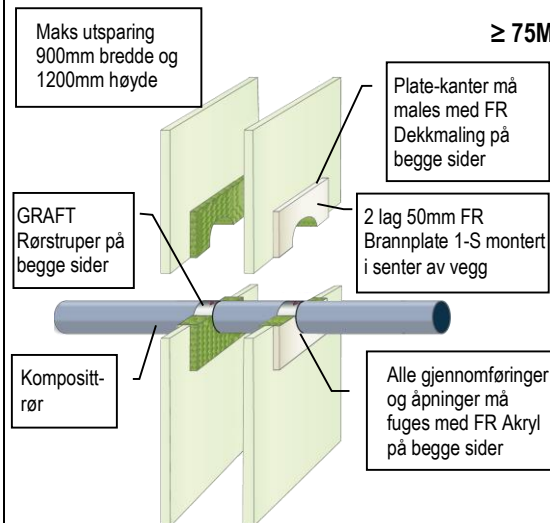

Gjennomføring	FR Rørstruper	Brannmotstand
Ø 32mm Polo-Kal NG rør	50 x 3.6mm (2 lag)	EI 60 U/U (E 60 U/U)
Ø 40mm Polo-Kal NG rør	50 x 3.6mm (2 lag)	EI 60 U/U (E 60 U/U)
Ø 50mm Polo-Kal NG rør	50 x 3.6mm (2 lag)	EI 60 U/U (E 60 U/U)
Ø 75mm Polo-Kal NG rør	50 x 3.6mm (2 lag)	EI 60 U/C (E 60 U/C)
Ø 90mm Polo-Kal NG rør	50 x 3.6mm (2 lag)	EI 60 U/C (E 60 U/C)
Ø 110mm Polo-Kal NG rør	50 x 3.6mm (2 lag)	EI 60 U/C (E 60 U/C)
Ø 125mm Polo-Kal NG rør	50 x 7.2mm (4 lag)	EI 60 U/C (E 60 U/C)
Ø 160mm Polo-Kal NG rør	50 x 10.8mm (6 lag)	EI 60 U/C (E 60 U/C)

GRAFT FR Brannplate er handelsnavnet for GRAFT FR Board, varen er identisk. Som del av vår politikk med stadig å forbedre produktene, tas der forbehold om rettigheten til å endre eller forandre produktspesifikasjoner uten varsel. Produktillustrasjonene er kun illustrerende. All informasjon i dette dokument er kun veiledende, og siden Polyseam AS ikke har noen kontroll over selve installasjonene eller byggeprosjektene, så gis det ingen garantier for det endelige arbeidet der produktet er benyttet. Det tas ikke noe ansvar ved tap eller skade som følge av bruk med produkter som dette dokument beskriver.

KOMPOSITT POLO-KAL NG PLASTRØR BRANNMOTSTAND EI 120

≥ 100MM GIPS, MUR ELLER BETONG - VEGGER

Maks utsparring ubegrenset bredde og 1200mm høyde

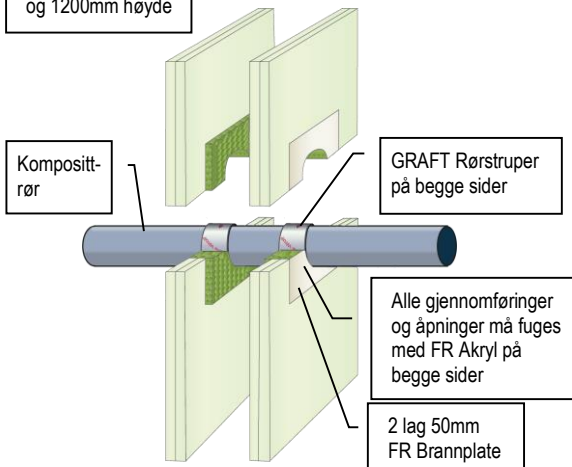

Gjennomføring	FR Rørstruper	Brannmotstand
Ø 32mm Polo-Kal NG rør	50 x 3.6mm (2 lag)	EI 120 U/U (E 120 U/U)
Ø 40mm Polo-Kal NG rør	50 x 3.6mm (2 lag)	EI 120 U/U (E 120 U/U)
Ø 50mm Polo-Kal NG rør	50 x 3.6mm (2 lag)	EI 120 U/U (E 120 U/U)
Ø 75mm Polo-Kal NG rør	50 x 3.6mm (2 lag)	EI 120 U/C (E 120 U/C)
Ø 90mm Polo-Kal NG rør	50 x 3.6mm (2 lag)	EI 120 U/C (E 120 U/C)
Ø 110mm Polo-Kal NG rør	50 x 3.6mm (2 lag)	EI 120 U/C (E 120 U/C)
Ø 125mm Polo-Kal NG rør	50 x 7.2mm (4 lag)	EI 120 U/C (E 120 U/C)
Ø 160mm Polo-Kal NG rør	50 x 10.8mm (6 lag)	EI 120 U/C (E 120 U/C)

KOMPOSITT POLO-KAL NG PLASTRØR BRANNMOTSTAND EI 120

≥ 100MM GIPS, MUR ELLER BETONG - VEGGER

Maks utsparring 1100mm x 1100mm (mellom vegg og dekke 550mm høyde x 1100mm bredde med innfestning på 3 sider)

2 lag 50mm FR Brannplate 1-S monteres med 50mm overmål på begge sider. Kantene males med FR Dekkmaling

Alle gjennomføringer og åpninger må fuges med FR Akryl på begge sider

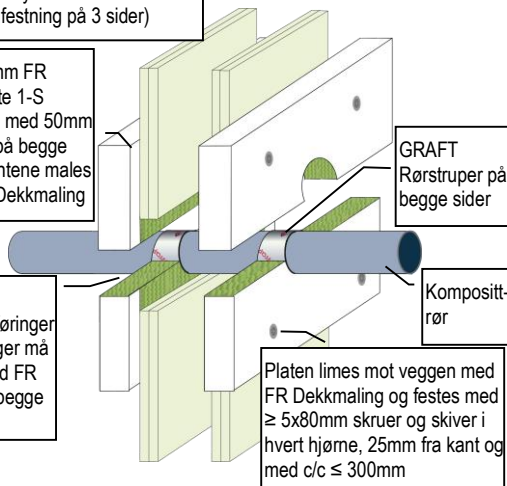

Gjennomføring	FR Rørstruper	Brannmotstand
Ø 32mm Polo-Kal NG rør	50 x 3.6mm (2 lag)	EI 120 U/U (E 120 U/U)
Ø 40mm Polo-Kal NG rør	50 x 3.6mm (2 lag)	EI 120 U/U (E 120 U/U)
Ø 50mm Polo-Kal NG rør	50 x 3.6mm (2 lag)	EI 120 U/U (E 120 U/U)
Ø 75mm Polo-Kal NG rør	50 x 3.6mm (2 lag)	EI 120 U/C (E 120 U/C)
Ø 90mm Polo-Kal NG rør	50 x 3.6mm (2 lag)	EI 120 U/C (E 120 U/C)
Ø 110mm Polo-Kal NG rør	50 x 3.6mm (2 lag)	EI 120 U/C (E 120 U/C)
Ø 125mm Polo-Kal NG rør	50 x 7.2mm (4 lag)	EI 120 U/C (E 120 U/C)
Ø 160mm Polo-Kal NG rør	50 x 10.8mm (6 lag)	EI 120 U/C (E 120 U/C)

KOMPOSITT REHAU RAUPIANO PLUS PLASTRØR BRANNMOTSTAND EI 60

≥ 75MM GIPS, MUR ELLER BETONG - VEGGER

Maks utsparring 900mm bredde og 1200mm høyde

Plate-kanter må males med FR Dekkmaling på begge sider

2 lag 50mm FR Brannplate 1-S monteres i senter av vegg

GRAFT Rørstruper på begge sider

Komposittrør

Alle gjennomføringer og åpninger må fuges med FR Akryl på begge sider

Gjennomføring	FR Rørstruper	Brannmotstand
Ø 40mm Rehau Raupiano Plus rør	50 x 3.6mm (2 lag)	EI 60 U/U (E 60 U/U)
Ø 50mm Rehau Raupiano Plus rør	50 x 3.6mm (2 lag)	EI 60 U/U (E 60 U/U)
Ø 75mm Rehau Raupiano Plus rør	50 x 3.6mm (2 lag)	EI 60 U/C (E 60 U/C)
Ø 90mm Rehau Raupiano Plus rør	50 x 3.6mm (2 lag)	EI 60 U/C (E 60 U/C)
Ø 110mm Rehau Raupiano Plus rør	50 x 3.6mm (2 lag)	EI 60 U/C (E 60 U/C)
Ø 125mm Rehau Raupiano Plus rør	50 x 7.2mm (4 lag)	EI 60 U/C (E 60 U/C)
Ø 160mm Rehau Raupiano Plus rør	50 x 10.8mm (6 lag)	EI 60 U/C (E 60 U/C)

GRAFT FR Brannplate er handelsnavnet for GRAFT FR Board, varen er identisk. Som del av vår politikk med stadig å forbedre produktene, tas der forbehold om rettigheten til å endre eller forandre produktspesifikasjoner uten varsel. Produktillustrasjonene er kun illustrerende. All informasjon i dette dokument er kun veiledende, og siden Polyseam AS ikke har noen kontroll over selve installasjonene eller byggeprosjektene, så gis det ingen garantier for det endelige arbeidet der produktet er benyttet. Det tas ikke noe ansvar ved tap eller skade som følge av bruk med produkter som dette dokument beskriver.

KOMPOSITT REHAU RAUPIANO PLUS PLASTRØR BRANNMOTSTAND EI 120

≥ 100MM GIPS, MUR ELLER BETONG - VEGGER

Maks utsparring ubegrenset bredde og 1200mm høyde

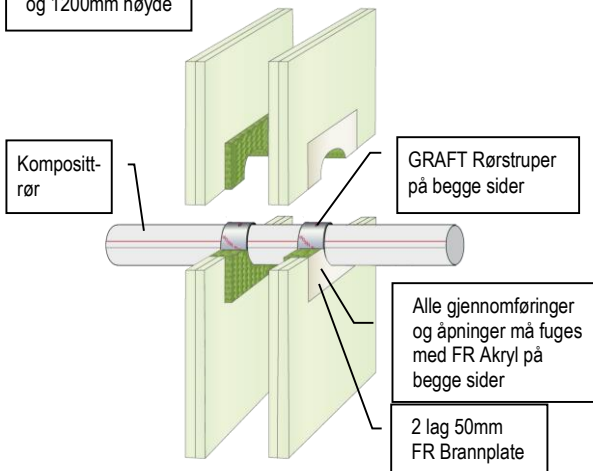

Gjennomføring	FR Rørstruper	Brannmotstand
Ø 40mm Rehau Raupiano Plus rør	50 x 3.6mm (2 lag)	EI 120 U/U (E 120 U/U)
Ø 50mm Rehau Raupiano Plus rør	50 x 3.6mm (2 lag)	EI 120 U/U (E 120 U/U)
Ø 75mm Rehau Raupiano Plus rør	50 x 3.6mm (2 lag)	EI 120 U/C (E 120 U/C)
Ø 90mm Rehau Raupiano Plus rør	50 x 3.6mm (2 lag)	EI 120 U/C (E 120 U/C)
Ø 110mm Rehau Raupiano Plus rør	50 x 3.6mm (2 lag)	EI 120 U/C (E 120 U/C)
Ø 125mm Rehau Raupiano Plus rør	50 x 7.2mm (4 lag)	EI 120 U/C (E 120 U/C)
Ø 160mm Rehau Raupiano Plus rør	50 x 10.8mm (6 lag)	EI 120 U/C (E 120 U/C)

KOMPOSITT REHAU RAUPIANO PLUS PLASTRØR BRANNMOTSTAND EI 120

≥ 100MM GIPS, MUR ELLER BETONG - VEGGER

Maks utsparring 1100mm x 1100mm (mellom vegg og dekke 550mm høyde x 1100mm bredde med innfestning på 3 sider)

2 lag 50mm FR Brannplate 1-S monteres med 50mm overmål på begge sider. Kantene males med FR Dekkmaling

Alle gjennomføringer og åpninger må fuges med FR Akryl på begge sider

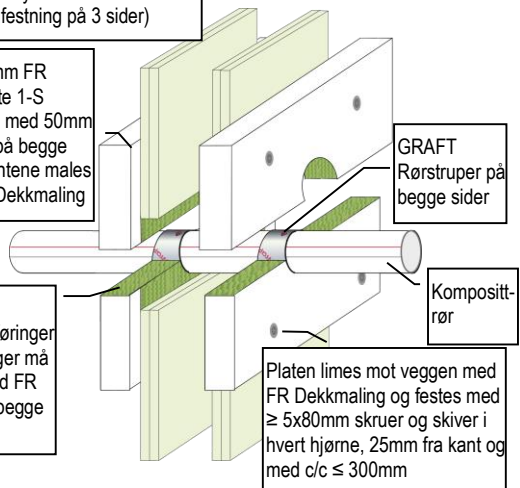

Gjennomføring	FR Rørstruper	Brannmotstand
Ø 40mm Rehau Raupiano Plus rør	50 x 3.6mm (2 lag)	EI 120 U/U (E 120 U/U)
Ø 50mm Rehau Raupiano Plus rør	50 x 3.6mm (2 lag)	EI 120 U/U (E 120 U/U)
Ø 75mm Rehau Raupiano Plus rør	50 x 3.6mm (2 lag)	EI 120 U/C (E 120 U/C)
Ø 90mm Rehau Raupiano Plus rør	50 x 3.6mm (2 lag)	EI 120 U/C (E 120 U/C)
Ø 110mm Rehau Raupiano Plus rør	50 x 3.6mm (2 lag)	EI 120 U/C (E 120 U/C)
Ø 125mm Rehau Raupiano Plus rør	50 x 7.2mm (4 lag)	EI 120 U/C (E 120 U/C)
Ø 160mm Rehau Raupiano Plus rør	50 x 10.8mm (6 lag)	EI 120 U/C (E 120 U/C)

KOMPOSITT UPONOR DECIBEL RØR BRANNMOTSTAND EI 60

≥ 75MM GIPS, MUR ELLER BETONG - VEGGER

Maks utsparring 900mm bredde og 1200mm høyde

Plate-kanter må males med FR Dekkmaling på begge sider

2 lag 50mm FR Brannplate 1-S monterert i senter av vegg

GRAFT Rørstruper på begge sider

Kosmitt-rør

Alle gjennomføringer og åpninger må fuges med FR Akryl på begge sider

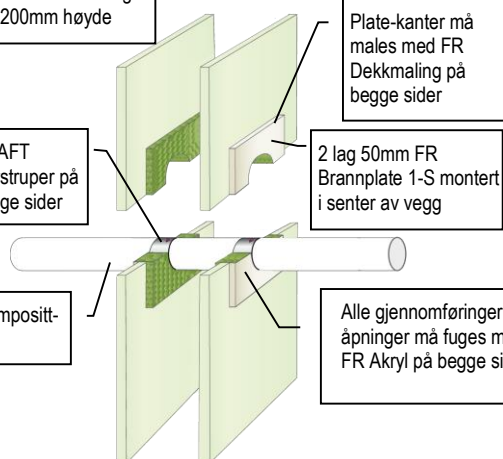

Gjennomføring	FR Rørstruper	Brannmotstand
Ø 50mm Uponor Decibel rør	50 x 3.6mm (2 lag)	EI 60 U/U (E 60 U/U)
Ø 75mm Uponor Decibel rør	50 x 3.6mm (2 lag)	EI 60 U/C (E 60 U/C)
Ø 110mm Uponor Decibel rør	50 x 3.6mm (2 lag)	EI 60 U/C (E 60 U/C)

GRAFT FR Brannplate er handelsnavnet for GRAFT FR Board, varen er identisk. Som del av vår politikk med stadig å forbedre produktene, tas der forbehold om rettigheten til å endre eller forandre produktspesifikasjoner uten varsel. Produktillustrasjonene er kun illustrerende. All informasjon i dette dokument er kun veiledende, og siden Polyseam AS ikke har noen kontroll over selve installasjonene eller byggeprosjektene, så gis det ingen garantier for det endelige arbeidet der produktet er benyttet. Det tas ikke noe ansvar ved tap eller skade som følge av bruk med produkter som dette dokument beskriver.

KOMPOSITT UPONOR DECIBEL PLASTRØR BRANNMOTSTAND EI 90

≥ 100MM GIPS, MUR ELLER BETONG - VEGGER

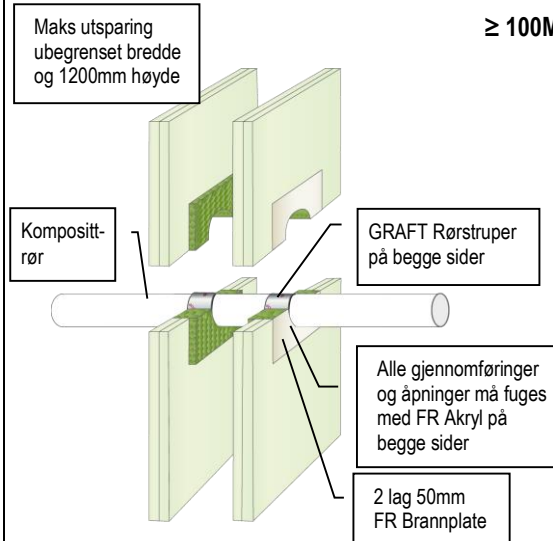

Gjennomføring	FR Rørstruper	Brannmotstand
Ø 50mm Uponor Decibel rør	50 x 3.6mm (2 lag)	EI 90 U/U (E 90 U/U)
Ø 75mm Uponor Decibel rør	50 x 3.6mm (2 lag)	EI 90 U/C (E 90 U/C)
Ø 110mm Uponor Decibel rør	50 x 3.6mm (2 lag)	EI 90 U/C (E 90 U/C)

KOMPOSITT UPONOR DECIBEL PLASTRØR BRANNMOTSTAND EI 90

≥ 100MM GIPS, MUR ELLER BETONG - VEGGER

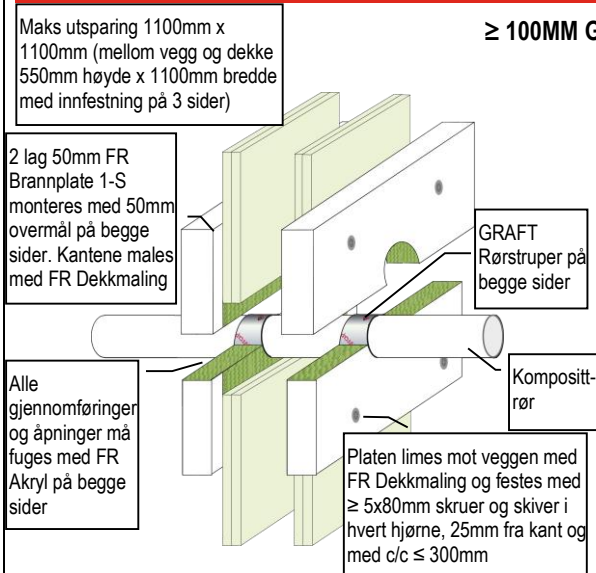

Gjennomføring	FR Rørstruper	Brannmotstand
Ø 50mm Uponor Decibel rør	50 x 3.6mm (2 lag)	EI 90 U/U (E 90 U/U)
Ø 75mm Uponor Decibel rør	50 x 3.6mm (2 lag)	EI 90 U/C (E 90 U/C)
Ø 110mm Uponor Decibel rør	50 x 3.6mm (2 lag)	EI 90 U/C (E 90 U/C)

KOMPOSITT WAVIN SITECH RØR BRANNMOTSTAND EI 60

≥ 75MM GIPS, MUR ELLER BETONG - VEGGER

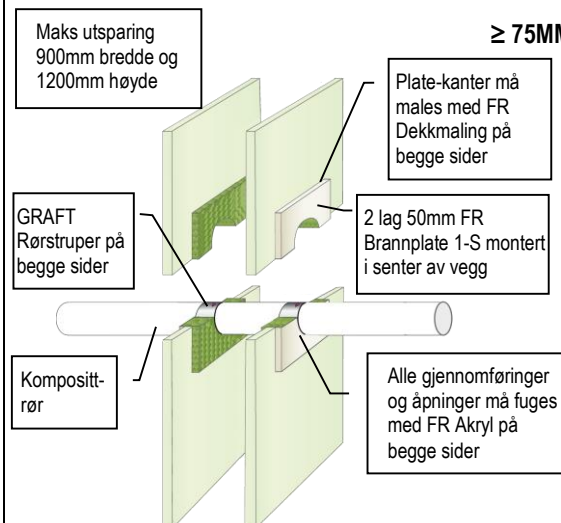

Gjennomføring	FR Rørstruper	Brannmotstand
Ø 32mm Wavin SiTech rør	50 x 3.6mm (2 lag)	EI 60 U/U (E 60 U/U)
Ø 40mm Wavin SiTech rør	50 x 3.6mm (2 lag)	EI 60 U/U (E 60 U/U)
Ø 50mm Wavin SiTech rør	50 x 3.6mm (2 lag)	EI 60 U/U (E 60 U/U)
Ø 75mm Wavin SiTech rør	50 x 3.6mm (2 lag)	EI 60 U/C (E 60 U/C)
Ø 90mm Wavin SiTech rør	50 x 3.6mm (2 lag)	EI 60 U/C (E 60 U/C)
Ø 110mm Wavin SiTech rør	50 x 3.6mm (2 lag)	EI 60 U/C (E 60 U/C)

GRAFT FR Brannplate er handelsnavnet for GRAFT FR Board, varen er identisk. Som del av vår politikk med stadig å forbedre produktene, tas der forbehold om rettigheten til å endre eller forandre produktspesifikasjoner uten varsel. Produktillustrasjonene er kun illustrerende. All informasjon i dette dokument er kun veiledende, og siden Polyseam AS ikke har noen kontroll over selve installasjonene eller byggeprosjektene, så gis det ingen garantier for det endelige arbeidet der produktet er benyttet. Det tas ikke noe ansvar ved tap eller skade som følge av bruk med produkter som dette dokument beskriver.

KOMPOSITT WAVIN SITECH PLASTRØR BRANNMOTSTAND EI 60-90

≥ 100MM GIPS, MUR ELLER BETONG - VEGGER

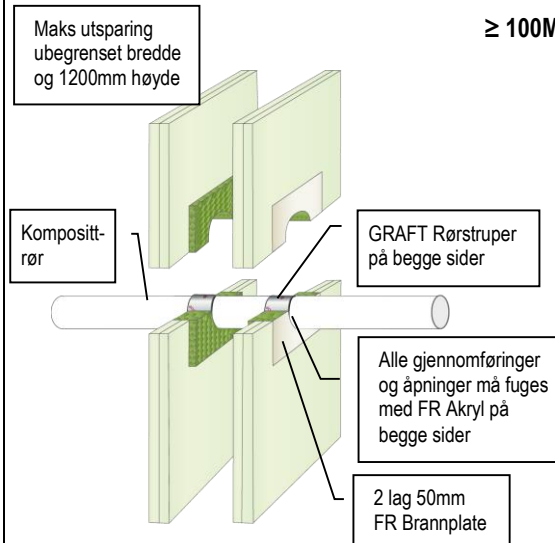

Gjennomføring	FR Rørstruper	Brannmotstand
Ø 32mm Wavin SiTech rør	50 x 3.6mm (2 lag)	EI 90 U/U (E 120 U/U)
Ø 40mm Wavin SiTech rør	50 x 3.6mm (2 lag)	EI 90 U/U (E 120 U/U)
Ø 50mm Wavin SiTech rør	50 x 3.6mm (2 lag)	EI 90 U/U (E 120 U/U)
Ø 75mm Wavin SiTech rør	50 x 3.6mm (2 lag)	EI 60 U/C (E 120 U/C)
Ø 90mm Wavin SiTech rør	50 x 3.6mm (2 lag)	EI 60 U/C (E 120 U/C)
Ø 110mm Wavin SiTech rør	50 x 3.6mm (2 lag)	EI 60 U/C (E 120 U/C)

KOMPOSITT WAVIN SITECH PLASTRØR BRANNMOTSTAND EI 60-90

≥ 100MM GIPS, MUR ELLER BETONG - VEGGER

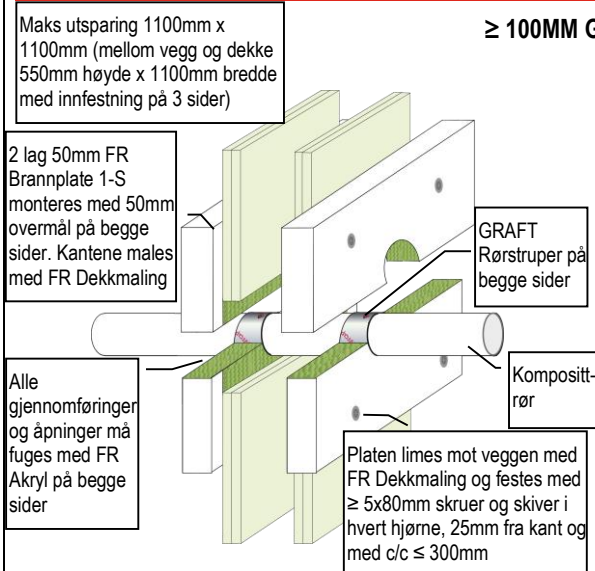

Gjennomføring	FR Rørstruper	Brannmotstand
Ø 32mm Wavin SiTech rør	50 x 3.6mm (2 lag)	EI 90 U/U (E 120 U/U)
Ø 40mm Wavin SiTech rør	50 x 3.6mm (2 lag)	EI 90 U/U (E 120 U/U)
Ø 50mm Wavin SiTech rør	50 x 3.6mm (2 lag)	EI 90 U/U (E 120 U/U)
Ø 75mm Wavin SiTech rør	50 x 3.6mm (2 lag)	EI 60 U/C (E 120 U/C)
Ø 90mm Wavin SiTech rør	50 x 3.6mm (2 lag)	EI 60 U/C (E 120 U/C)
Ø 110mm Wavin SiTech rør	50 x 3.6mm (2 lag)	EI 60 U/C (E 120 U/C)

LINEÆRE FUGER BRANNMOTSTAND EI 60 (E 60)

≥ 100MM MASSIVTRE - VEGGER

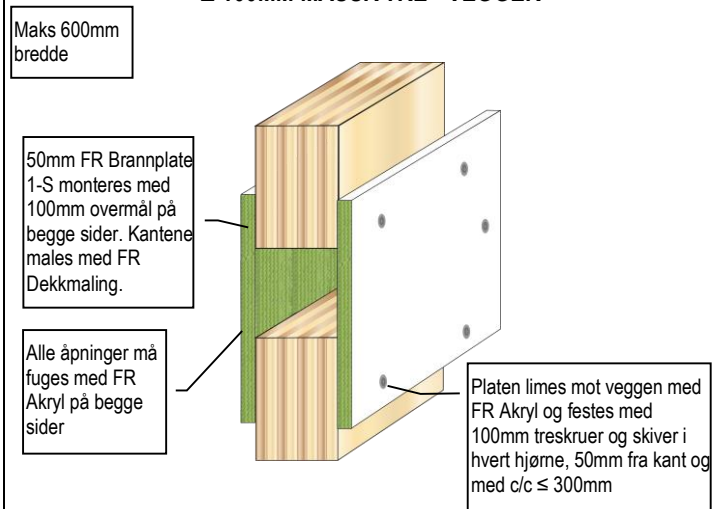

KABLER OG KABELBROER BRANNMOTSTAND EI 90 (E 120)

≥ 100MM MASSIVTRE - VEGGER

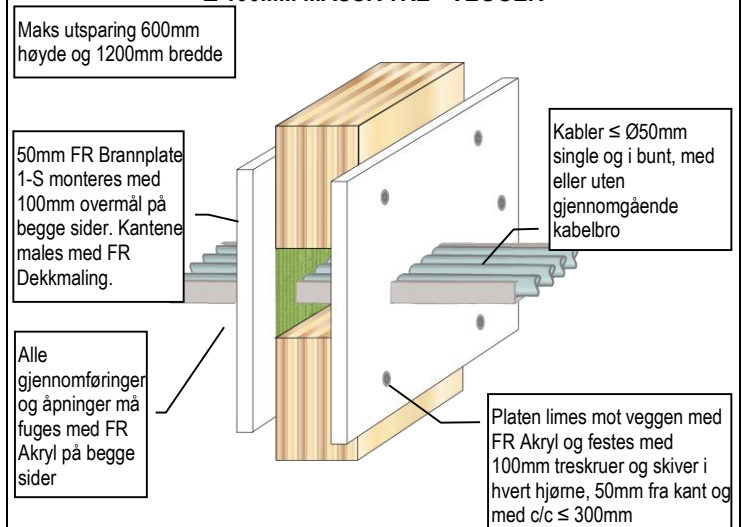

GRAFT FR Brannplate er handelsnavnet for GRAFT FR Board, varen er identisk. Som del av vår polise med stadig å forbedre produktene, tas der forbehold om rettigheten til å endre eller forandre produktspesifikasjoner uten varsel. Produktillustrasjonene er kun illustrerende. All informasjon i dette dokument er kun veiledende, og siden Polyseam AS ikke har noen kontroll over selve installasjonene eller byggeprosjektene, så gis det ingen garantier for det endelige arbeidet der produktet er benyttet. Det tas ikke noe ansvar ved tap eller skade som følge av bruk med produkter som dette dokument beskriver.

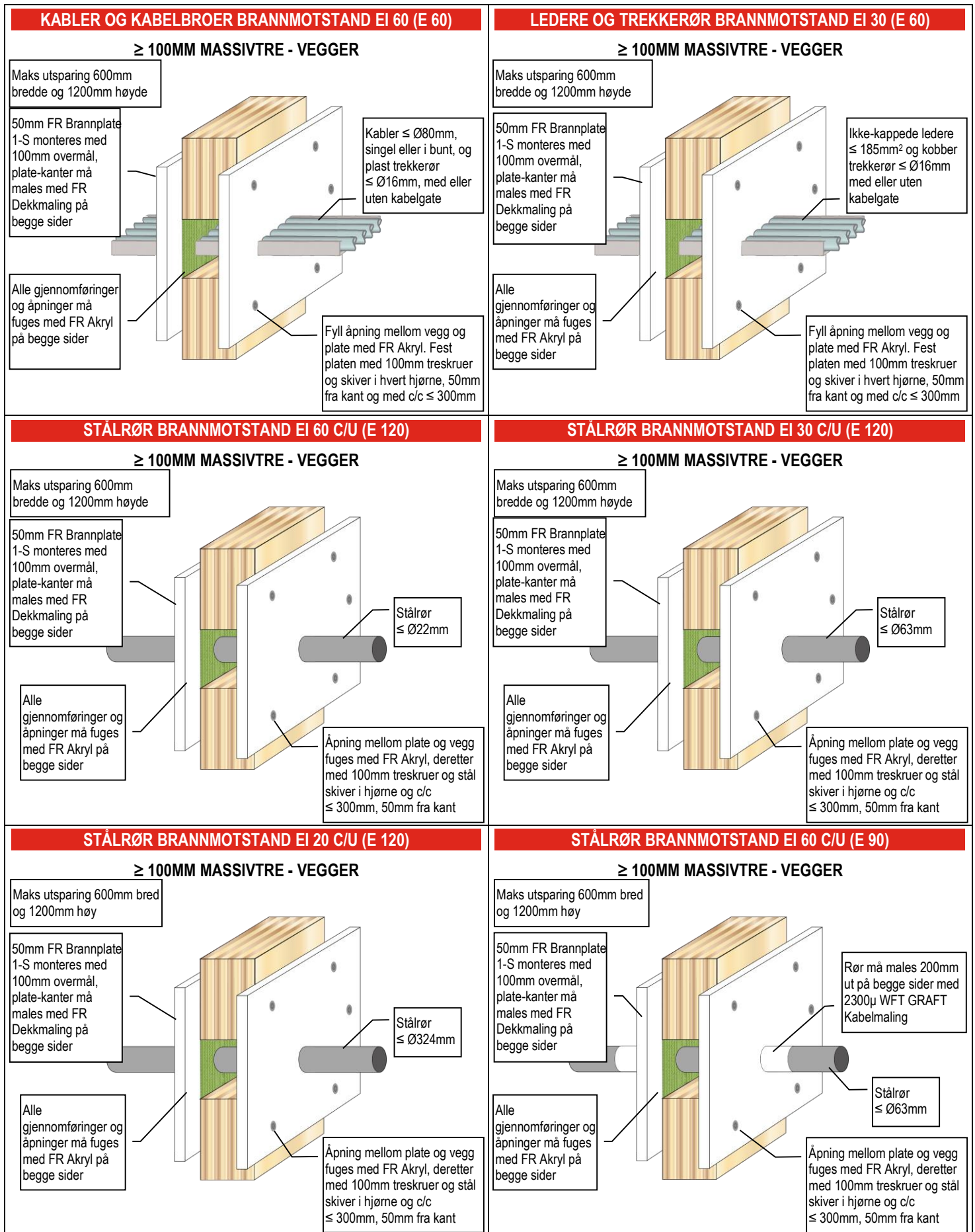

GRAFT FR Brannplate er handelsnavnet for GRAFT FR Board, varen er identisk. Som del av vår polise med stadig å forbedre produktene, tas der forbehold om rettigheten til å endre eller forandre produktspesifikasjoner uten varsel. Produktillustrasjonene er kun illustrerende. All informasjon i dette dokument er kun veiledende, og siden Polyseam AS ikke har noen kontroll over selve installasjonene eller byggeprosjektene, så gis det ingen garantier for det endelige arbeidet der produktet er benyttet. Det tas ikke noe ansvar ved tap eller skade som følge av bruk med produkter som dette dokument beskriver.

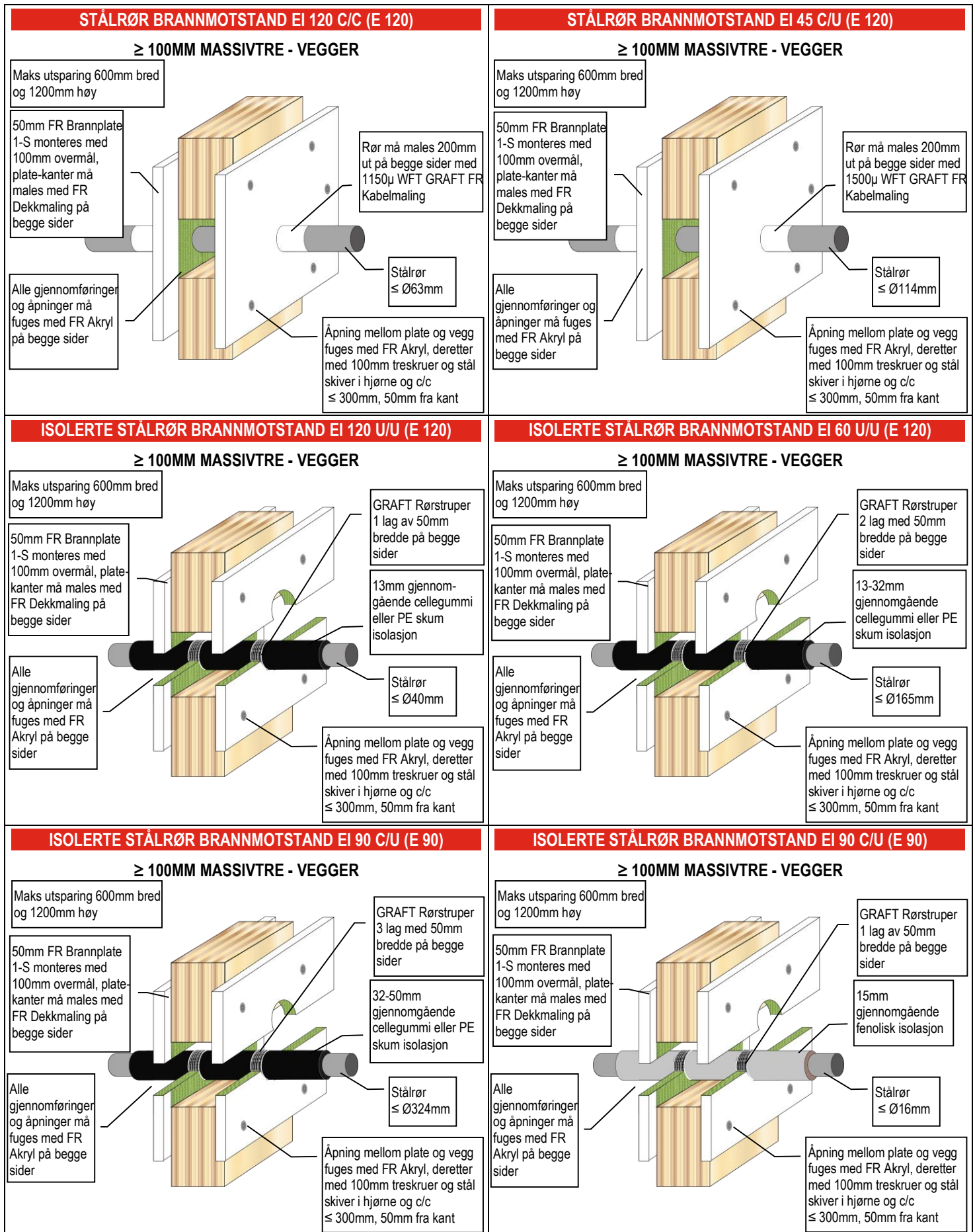

GRAFT FR Brannplate er handelsnavnet for GRAFT FR Board, varen er identisk. Som del av vår politikk med stadig å forbedre produktene, tas der forbehold om rettigheten til å endre eller forandre produktspesifikasjoner uten varsel. Produktillustrasjonene er kun illustrerende. All informasjon i dette dokument er kun veiledende, og siden Polyseam AS ikke har noen kontroll over selve installasjonene eller byggeprosjektene, så gis det ingen garantier for det endelige arbeidet der produktet er benyttet. Det tas ikke noe ansvar ved tap eller skade som følge av bruk med produkter som dette dokument beskriver.

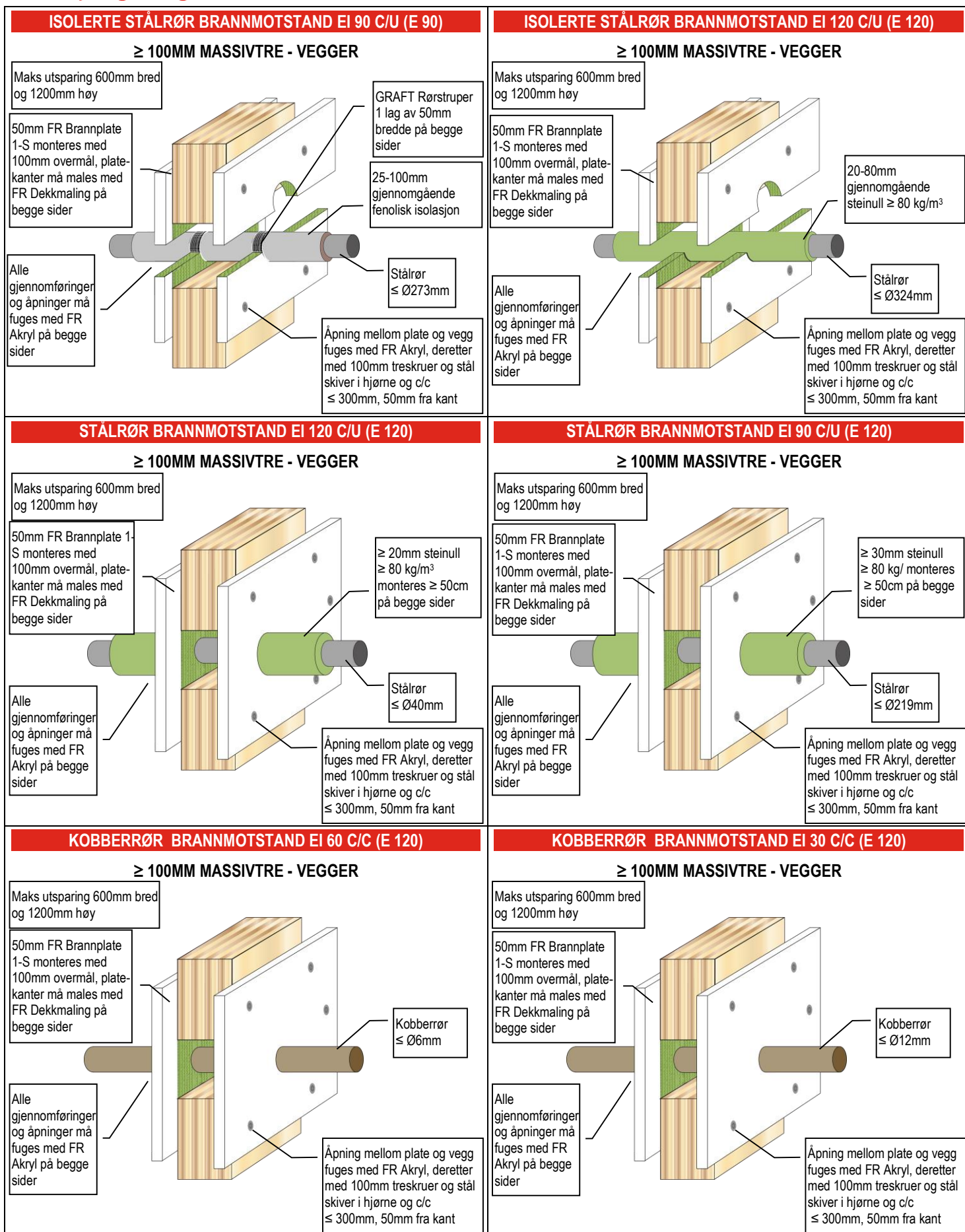

GRAFT FR Brannplate er handelsnavnet for GRAFT FR Board, varen er identisk. Som del av vår politikk med stadig å forbedre produktene, tas der forbehold om rettigheten til å endre eller forandre produktspesifikasjoner uten varsel. Produktillustrasjonene er kun illustrerende. All informasjon i dette dokument er kun veiledende, og siden Polyseam AS ikke har noen kontroll over selve installasjonene eller byggeprosjektene, så gis det ingen garantier for det endelige arbeidet der produktet er benyttet. Det tas ikke noe ansvar ved tap eller skade som følge av bruk med produkter som dette dokument beskriver.

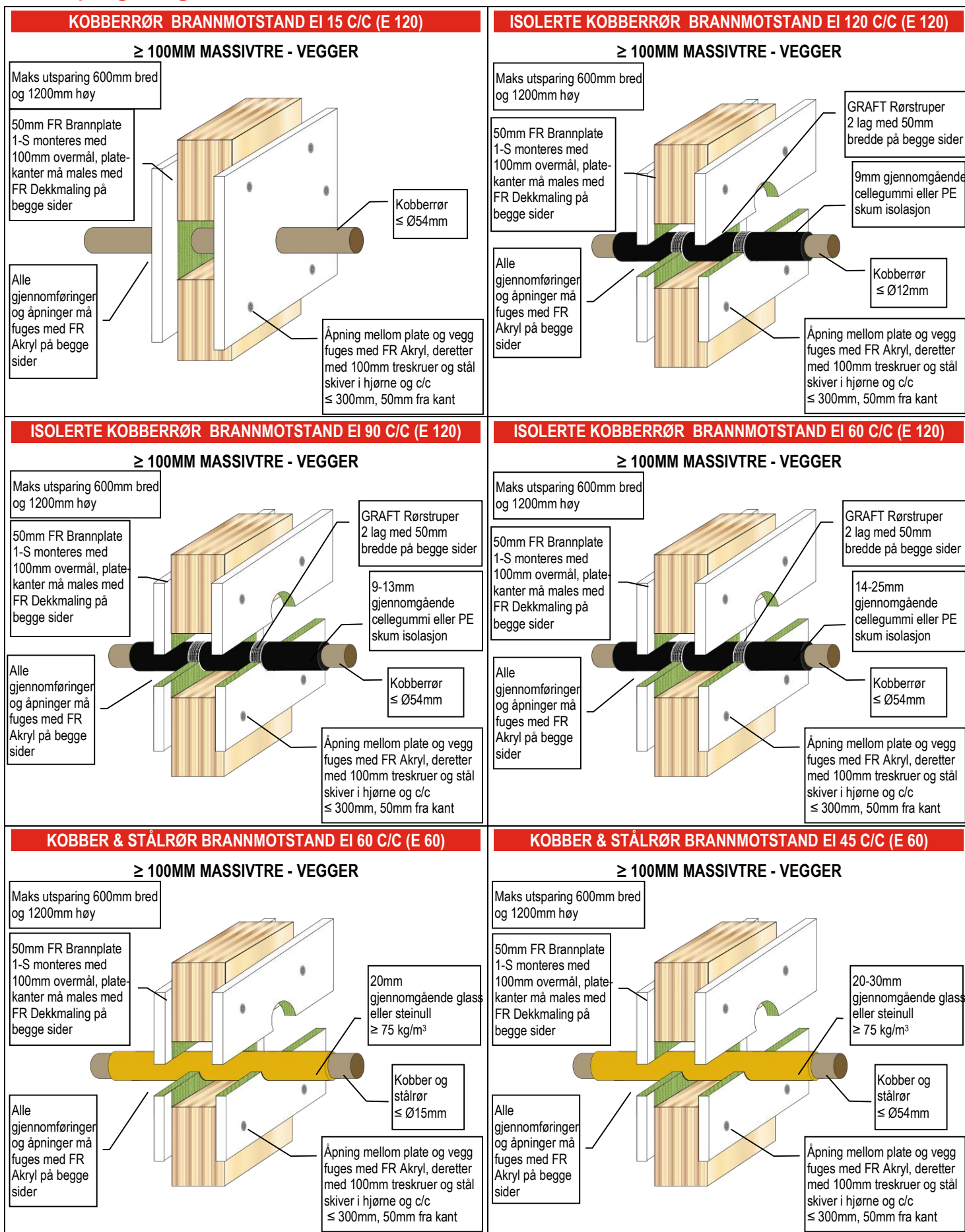

GRAFT FR Brannplate er handelsnavnet for GRAFT FR Board, varen er identisk. Som del av vår polise med stadig å forbedre produktene, tas der forbehold om rettigheten til å endre eller forandre produktspesifikasjoner uten varsel. Produktillustrasjonene er kun illustrerende. All informasjon i dette dokument er kun veiledende, og siden Polyseam AS ikke har noen kontroll over selve installasjonene eller byggeprosjektene, så gis det ingen garantier for det endelige arbeidet der produktet er benyttet. Det tas ikke noe ansvar ved tap eller skade som følge av bruk med produkter som dette dokument beskriver.

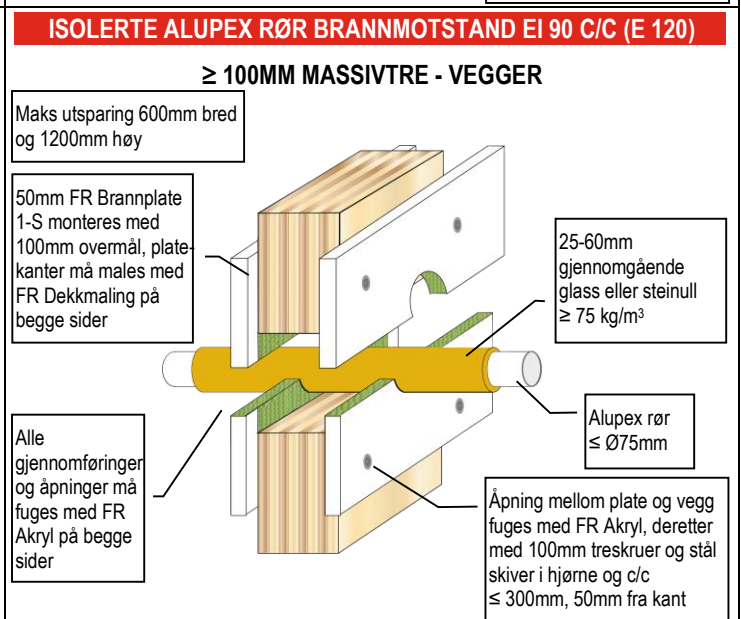
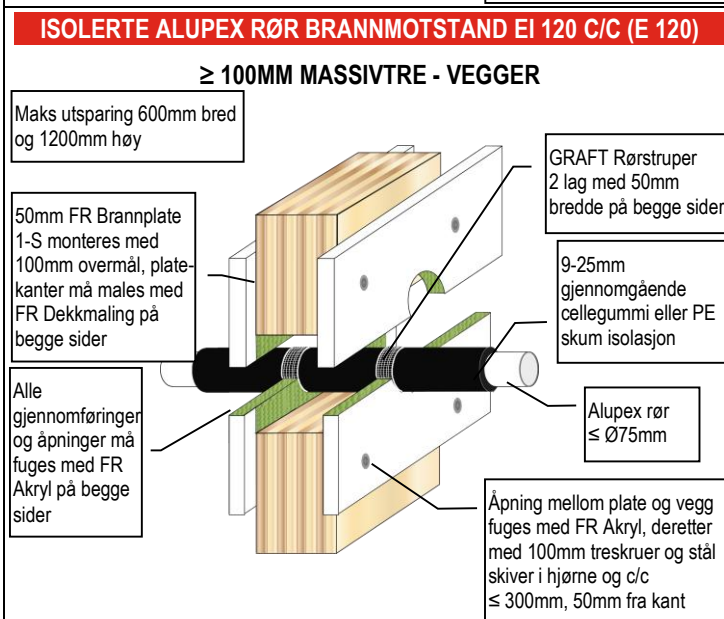
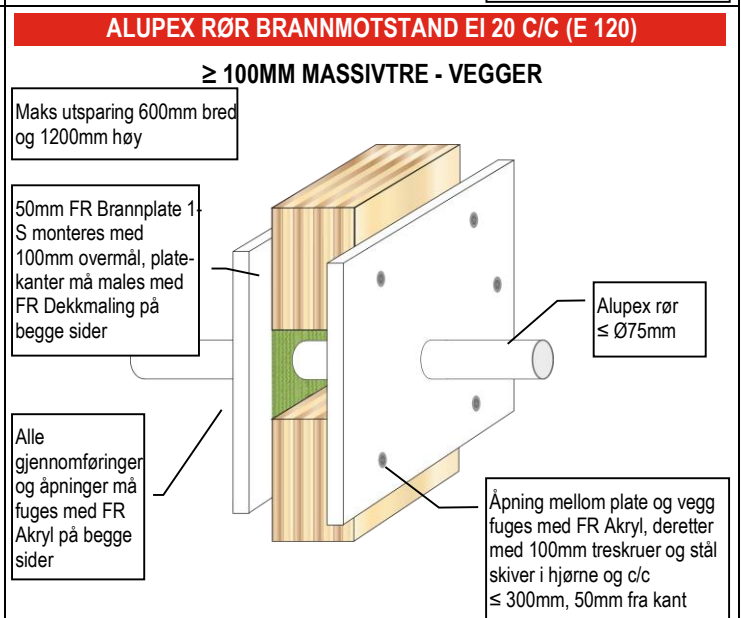
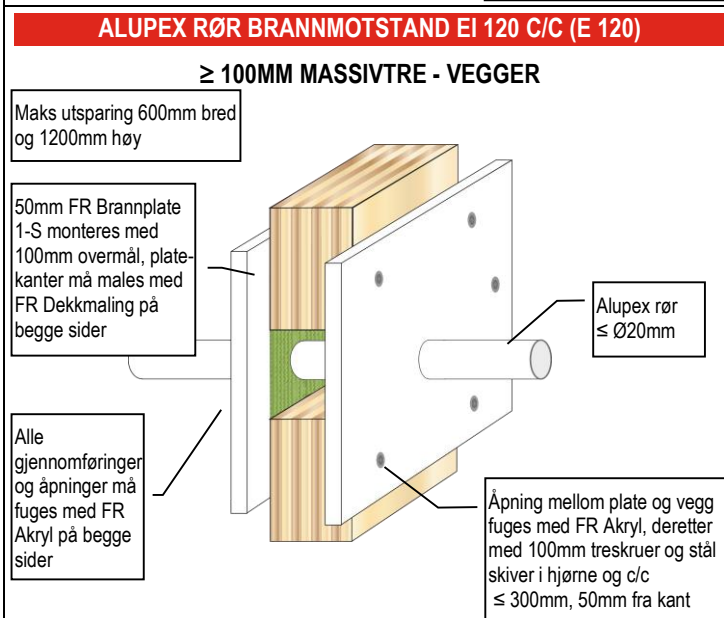
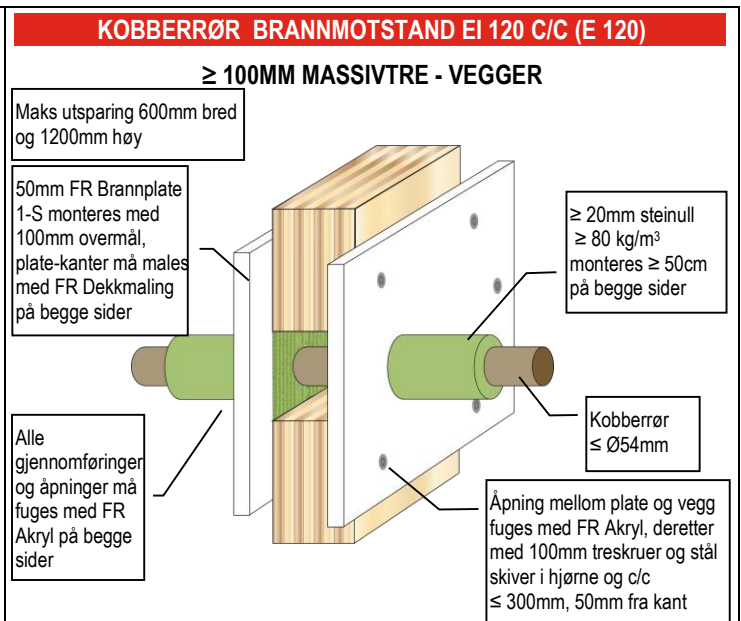
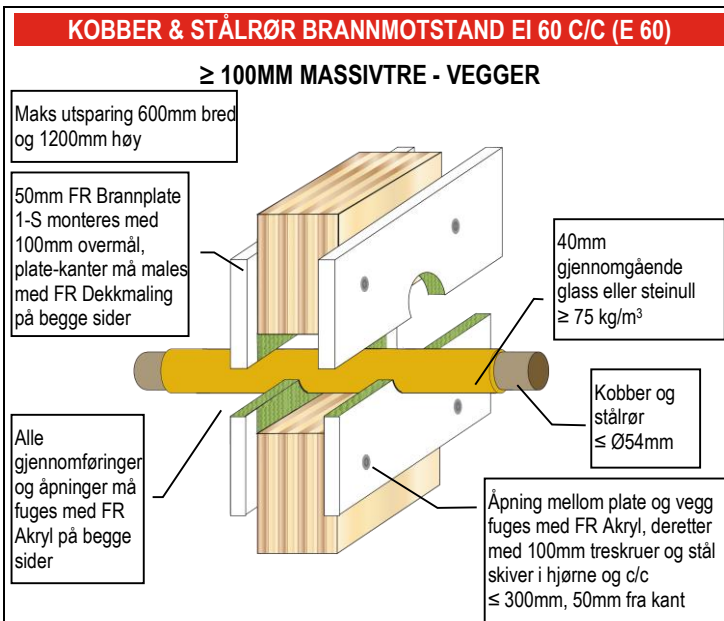

GRAFT FR Brannplate er handelsnavnet for GRAFT FR Board, varen er identisk. Som del av vår politikk med stadig å forbedre produktene, tas der forbehold om rettigheten til å endre eller forandre produktspesifikasjoner uten varsel. Produktillustrasjonene er kun illustrerende. All informasjon i dette dokument er kun veiledende, og siden Polyseam AS ikke har noen kontroll over selve installasjonene eller byggeprosjektene, så gis det ingen garantier for det endelige arbeidet der produktet er benyttet. Det tas ikke noe ansvar ved tap eller skade som følge av bruk med produkter som dette dokument beskriver.

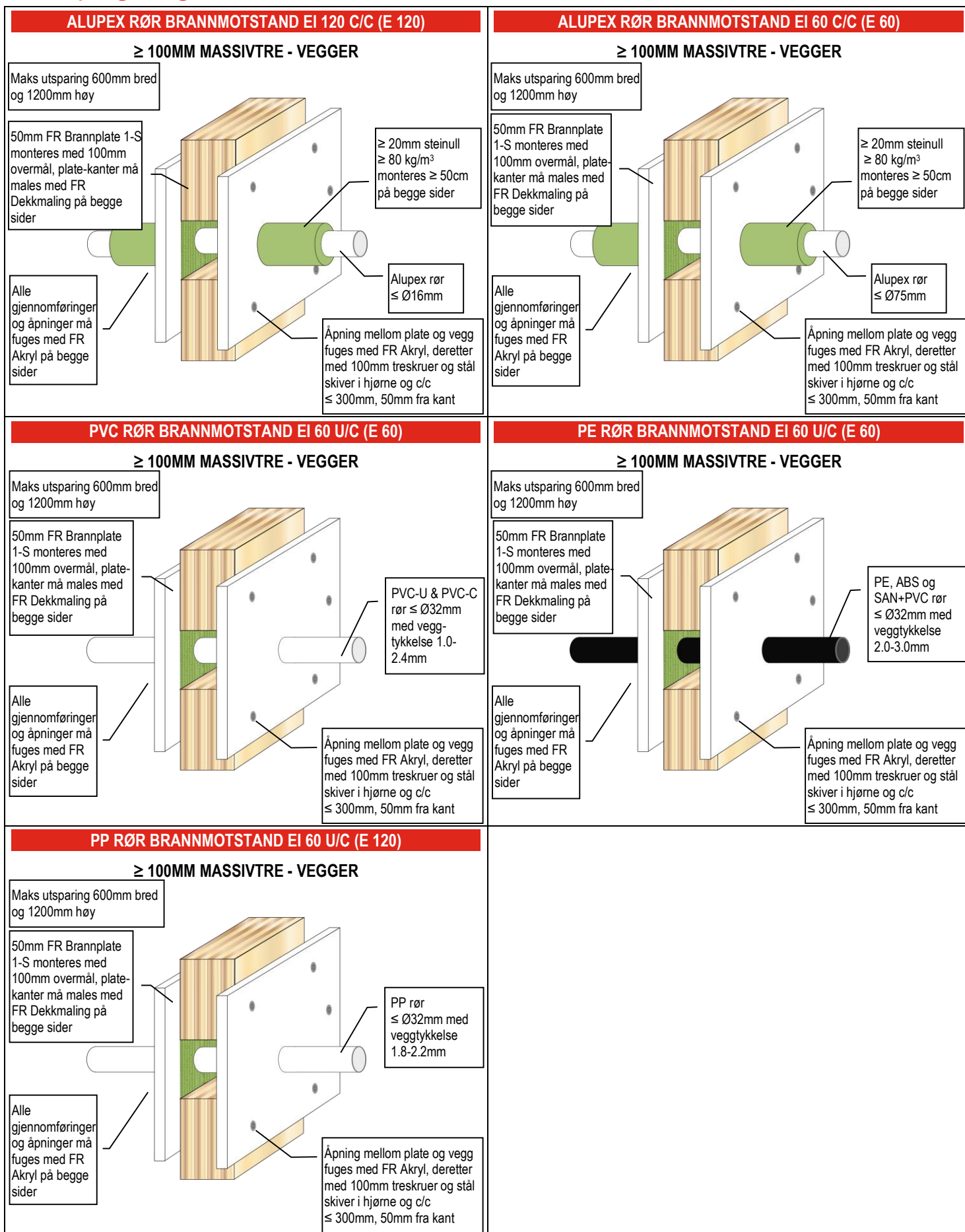

GRAFT FR Brannplate er handelsnavnet for GRAFT FR Board, varen er identisk. Som del av vår polise med stadig å forbedre produktene, tas der forbehold om rettigheten til å endre eller forandre produktspesifikasjoner uten varsel. Produktillustrasjonene er kun illustrerende. All informasjon i dette dokument er kun veiledende, og siden Polyseam AS ikke har noen kontroll over selve installasjonene eller byggeprosjektene, så gis det ingen garantier for det endelige arbeidet der produktet er benyttet. Det tas ikke noe ansvar ved tap eller skade som følge av bruk med produkter som dette dokument beskriver.

PLASTRØR BRANNMOTSTAND EI 60-120

≥ 100MM MASSIVTRE - VEGGER

Gjennomføringer	Godstykkelse	FR Rørstruper	Brannmotstand
≤ Ø 40mm PVC-U & PVC-C	1.9 – 3.0mm	50 x 1.8mm (1 lag)	EI 120 U/U (E 120 U/U)
≤ Ø 40mm PE, ABS & SAN+PVC	2.4 – 3.7mm	50 x 1.8mm (1 lag)	EI 120 U/U (E 120 U/U)
≤ Ø 40mm PP	1.8 – 5.5mm	50 x 1.8mm (1 lag)	EI 120 U/U (E 120 U/U)
≤ Ø 110mm PVC-U & PVC-C	2.7 – 6.6mm	50 x 3.6mm (2 lag)	EI 90 U/C (E 120 U/C)
≤ Ø 110mm PE, ABS & SAN+PVC	4.2 – 10.0mm	50 x 3.6mm (2 lag)	EI 90 U/C (E 120 U/C)
≤ Ø 110mm PP	2.7 – 15.1mm	50 x 3.6mm (2 lag)	EI 90 U/U (E 90 U/U)
≤ Ø 125mm PVC-U & PVC-C	3.7 – 7.4mm	50 x 5.4mm (3 lag)	EI 90 U/C (E 120 U/C)
≤ Ø 125mm PE, ABS & SAN+PVC	4.8 – 12.0mm	50 x 5.4mm (3 lag)	EI 90 U/C (E 120 U/C)
≤ Ø 125mm PP	3.1 – 17.1mm	50 x 5.4mm (3 lag)	EI 90 U/C (E 120 U/C)
≤ Ø 160mm PVC-U & PVC-C	4.0 – 9.5mm	50 x 10.8mm (6 lag)	EI 60 U/C (E 90 U/C)
≤ Ø 160mm PE, ABS & SAN+PVC	4.9 – 14.6mm	50 x 10.8mm (6 lag)	EI 60 U/C (E 90 U/C)
≤ Ø 160mm PP	4.9 – 21.9mm	50 x 10.8mm (6 lag)	EI 60 U/C (E 60 U/C)
≤ Ø 200mm PVC-U & PVC-C	4.9 – 11.9mm	50 x 10.8mm (6 lag)	EI 90 C/C (E 90 C/C)
≤ Ø 200mm PE, ABS & SAN+PVC	6.2 – 18.2mm	50 x 10.8mm (6 lag)	EI 90 C/C (E 90 C/C)
≤ Ø 200mm PP	4.9 – 18.2mm	50 x 10.8mm (6 lag)	EI 90 C/C (E 90 C/C)
≤ Ø 315mm PVC-U & PVC-C	7.7 – 12.1mm	50 x 18.0mm (10 lag)	EI 90 C/C (E 90 C/C)
≤ Ø 315mm PE, ABS & SAN+PVC	18.7mm	50 x 18.0mm (10 lag)	EI 60 C/C (E 60 C/C)
≤ Ø 315mm PP	28.6mm	50 x 18.0mm (10 lag)	EI 60 C/C (E 60 C/C)
≤ Ø 400mm PVC-U & PVC-C	9.8 – 15.3mm	50 x 28.8mm (16 lag)	EI 90 C/C (E 90 C/C)
≤ Ø 400mm PE, ABS & SAN+PVC	23.7mm	50 x 28.8mm (16 lag)	EI 60 C/C (E 60 C/C)

Maks utsparring 600mm bred og 1200mm høy

50mm FR Brannplate 1-S monteres med 100mm overmål, plate-kanter må males med FR Dekkmaling på begge sider

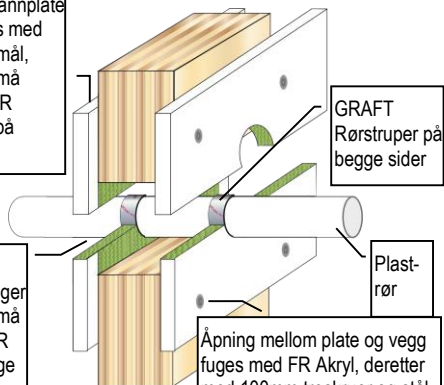

Alle gjennomføringer og åpninger må fuges med FR Akryl på begge sider

Åpning mellom plate og vegg fuges med FR Akryl, deretter med 100mm treskruer og stål skiver i hjørne og c/c ≤ 300mm, 50mm fra kant

ISOLERTE PE RØR BRANNMOTSTAND EI 60 C/C (E 60)

≥ 100MM MASSIVTRE - VEGGER

Maks utsparring 600mm bred og 1200mm høy

50mm FR Brannplate 1-S monteres med 100mm overmål, plate-kanter må males med FR Dekkmaling på begge sider

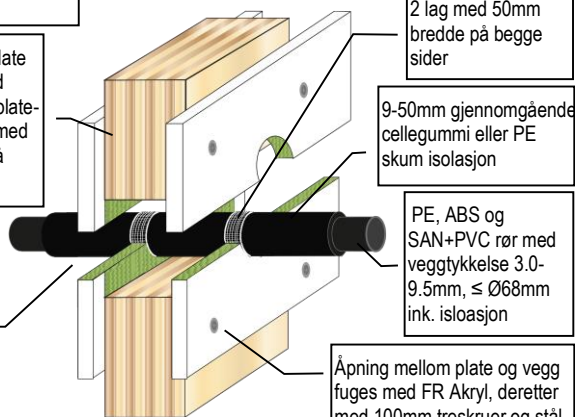

Alle gjennomføringer og åpninger må fuges med FR Akryl på begge sider

PE, ABS og SAN+PVC rør med veggtykkelse 3.0-9.5mm, ≤ Ø68mm ink. isolasjon

Åpning mellom plate og vegg fuges med FR Akryl, deretter med 100mm treskruer og stål skiver i hjørne og c/c ≤ 300mm, 50mm fra kant

ISOLERTE PE RØR BRANNMOTSTAND EI 60 C/C (E 60)

≥ 100MM MASSIVTRE - VEGGER

Maks utsparring 600mm bred og 1200mm høy

50mm FR Brannplate 1-S monteres med 100mm overmål, plate-kanter må males med FR Dekkmaling på begge sider

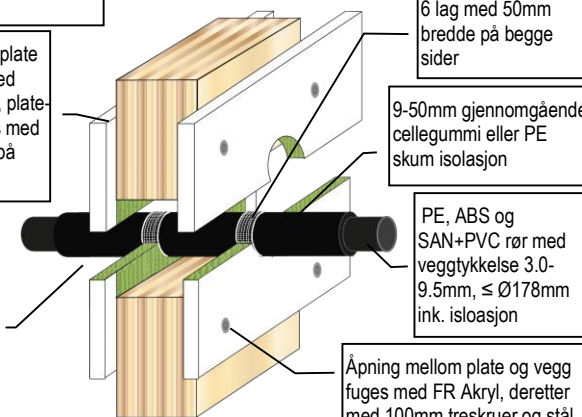

Alle gjennomføringer og åpninger må fuges med FR Akryl på begge sider

PE, ABS og SAN+PVC rør med veggtykkelse 3.0-9.5mm, ≤ Ø178mm ink. isolasjon

Åpning mellom plate og vegg fuges med FR Akryl, deretter med 100mm treskruer og stål skiver i hjørne og c/c ≤ 300mm, 50mm fra kant

ISOLERTE PE RØR BRANNMOTSTAND EI 60 C/C (E 60)

≥ 100MM MASSIVTRE - VEGGER

Maks utsparring 600mm bred og 1200mm høy

50mm FR Brannplate 1-S monteres med 100mm overmål, plate-kanter må males med FR Dekkmaling på begge sider

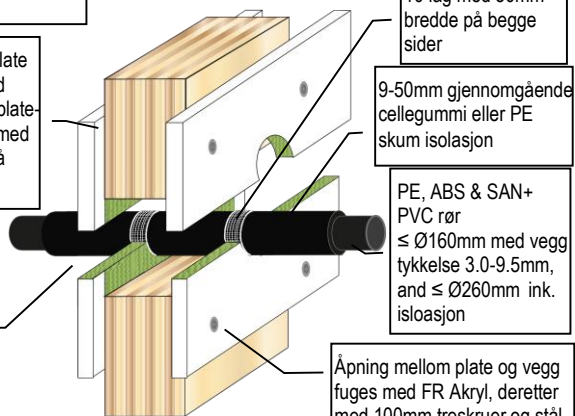

Alle gjennomføringer og åpninger må fuges med FR Akryl på begge sider

PE, ABS & SAN+PVC rør ≤ Ø160mm med vegg tykkelse 3.0-9.5mm, and ≤ Ø260mm ink. isolasjon

Åpning mellom plate og vegg fuges med FR Akryl, deretter med 100mm treskruer og stål skiver i hjørne og c/c ≤ 300mm, 50mm fra kant

ISOLERTE PP RØR BRANNMOTSTAND EI 60 C/C (E 60)

≥ 100MM MASSIVTRE - VEGGER

Maks utsparring 600mm bred og 1200mm høy

50mm FR Brannplate 1-S monteres med 100mm overmål, plate-kanter må males med FR Dekkmaling på begge sider

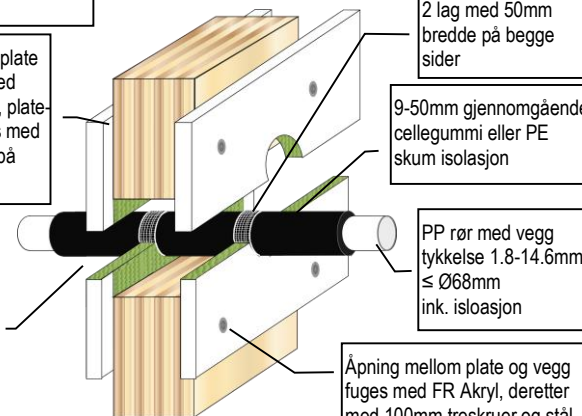

Alle gjennomføringer og åpninger må fuges med FR Akryl på begge sider

PP rør med vegg tykkelse 1.8-14.6mm, ≤ Ø68mm ink. isolasjon

Åpning mellom plate og vegg fuges med FR Akryl, deretter med 100mm treskruer og stål skiver i hjørne og c/c ≤ 300mm, 50mm fra kant

GRAFT FR Brannplate er handelsnavnet for GRAFT FR Board, varen er identisk. Som del av vår politikk med stadig å forbedre produktene, tas der forbehold om rettigheten til å endre eller forandre produktspesifikasjoner uten varsel. Produktillustrasjonene er kun illustrerende. All informasjon i dette dokument er kun veiledende, og siden Polyseam AS ikke har noen kontroll over selve installasjonene eller byggeprosjektene, så gis det ingen garantier for det endelige arbeidet der produktet er benyttet. Det tas ikke noe ansvar ved tap eller skade som følge av bruk med produkter som dette dokument beskriver.

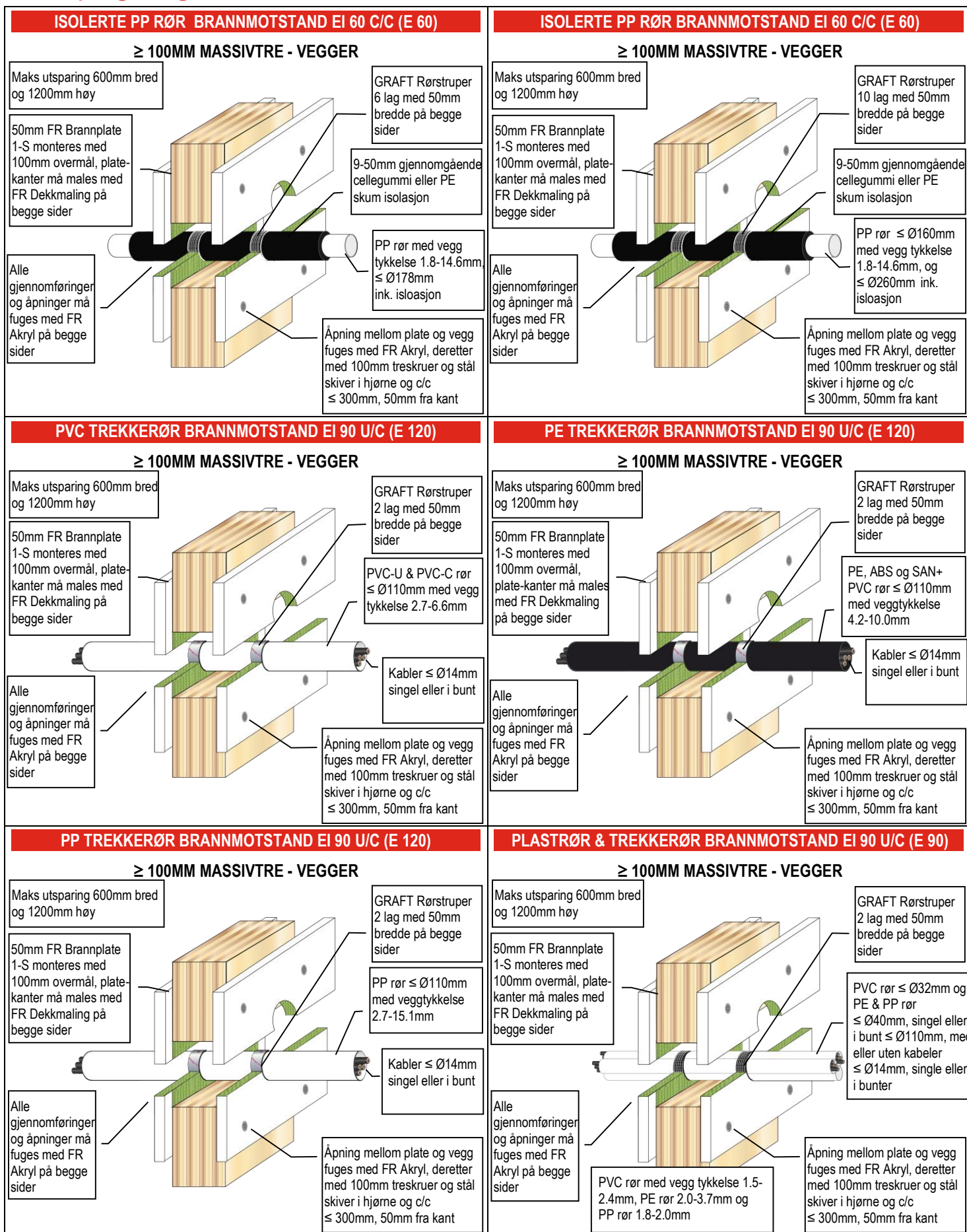

GRAFT FR Brannplate er handelsnavnet for GRAFT FR Board, varen er identisk. Som del av vår politikk med stadig å forbedre produktene, tas der forbehold om rettigheten til å endre eller forandre produktspesifikasjoner uten varsel. Produktillustrasjonene er kun illustrerende. All informasjon i dette dokument er kun veiledende, og siden Polyseam AS ikke har noen kontroll over selve installasjonene eller byggeprosjektene, så gis det ingen garantier for det endelige arbeidet der produktet er benyttet. Det tas ikke noe ansvar ved tap eller skade som følge av bruk med produkter som dette dokument beskriver.

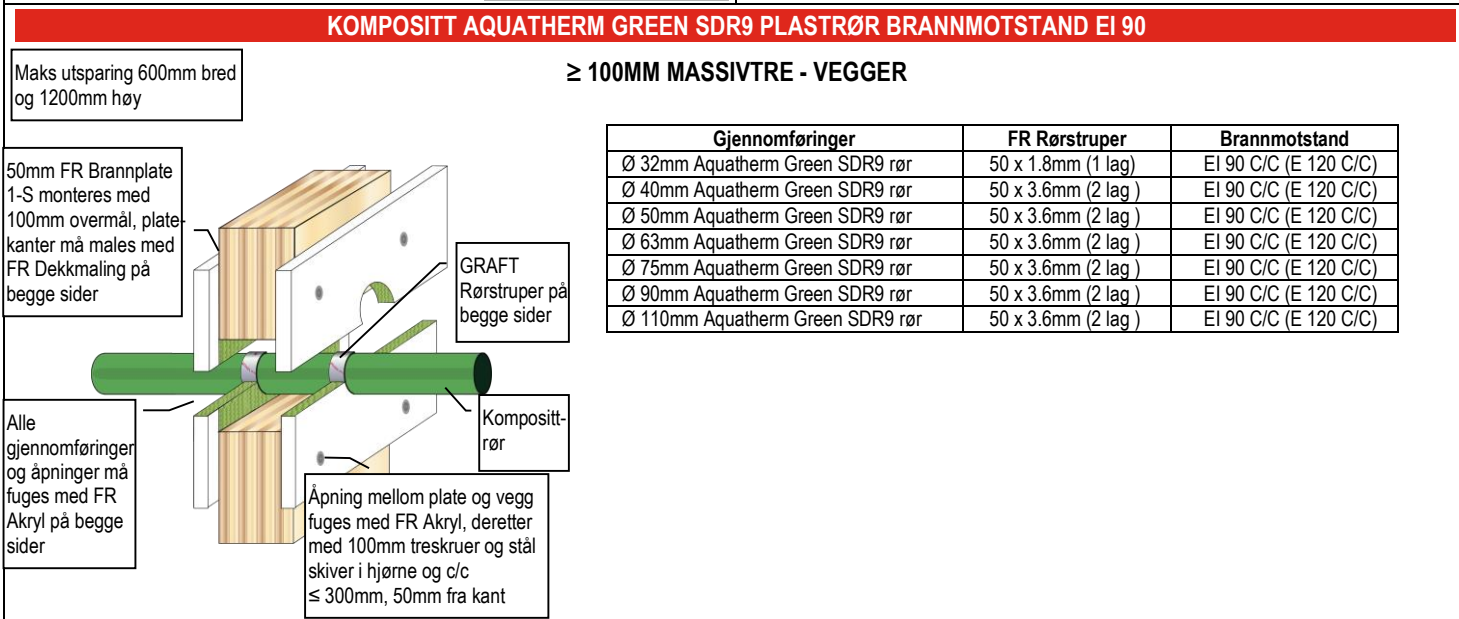
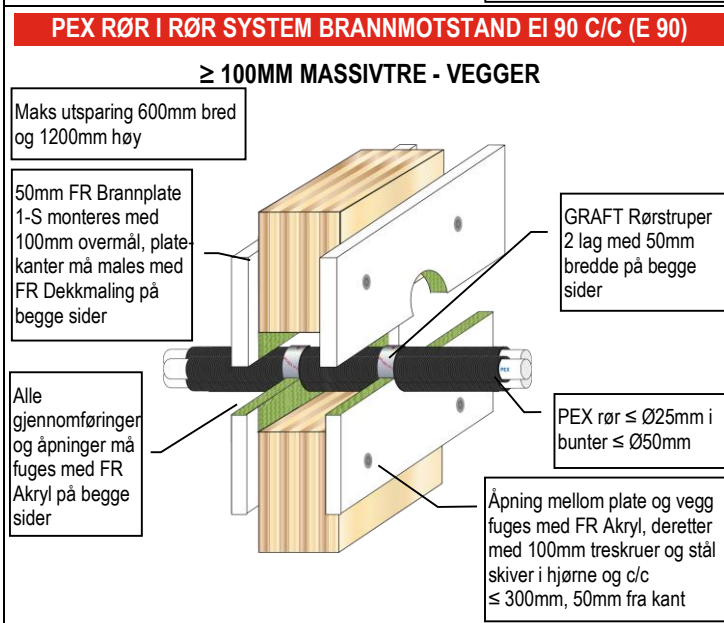
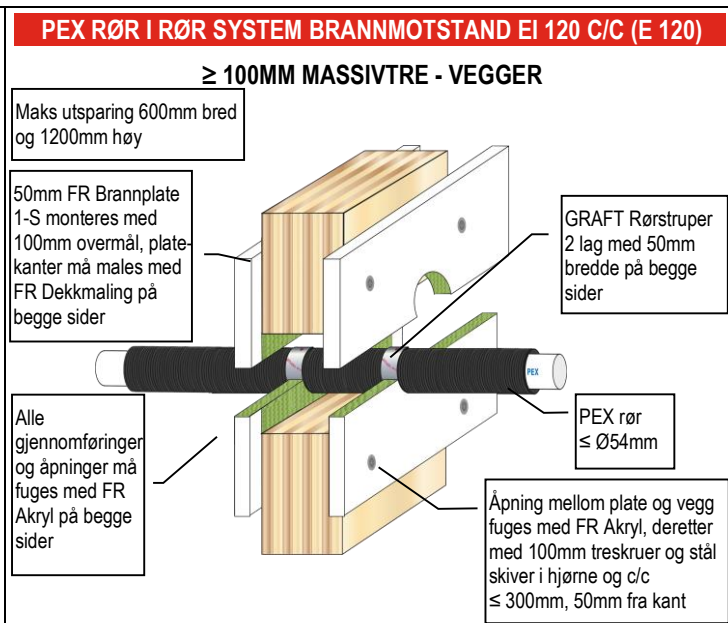
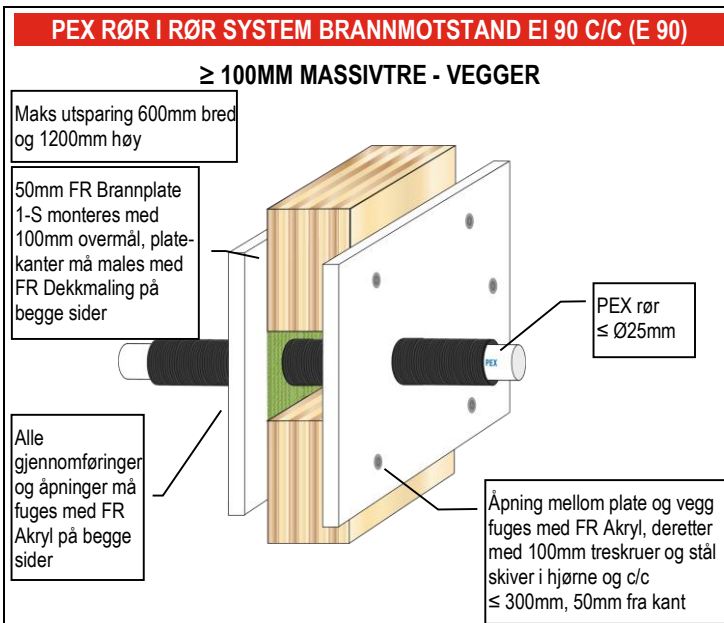

GRAFT FR Brannplate er handelsnavnet for GRAFT FR Board, varen er identisk. Som del av vår politikk med stadig å forbedre produktene, tas der forbehold om rettigheten til å endre eller forandre produktspesifikasjoner uten varsel. Produktillustrasjonene er kun illustrerende. All informasjon i dette dokument er kun veiledende, og siden Polyseam AS ikke har noen kontroll over selve installasjonene eller byggeprosjektene, så gis det ingen garantier for det endelige arbeidet der produktet er benyttet. Det tas ikke noe ansvar ved tap eller skade som følge av bruk med produkter som dette dokument beskriver.

KOMPOSITT BLUEPOWER BRANNMOTSTAND EI 90

≥ 100MM MASSIVTRE - VEGGER

Maks utsparing 600mm bred og 1200mm høy

50mm FR Brannplate 1-S monteres med 100mm overmål, platekanter må males med FR Dekkmaling på begge sider

Alle gjennomføringer og åpninger må fuges med FR Akryl på begge sider

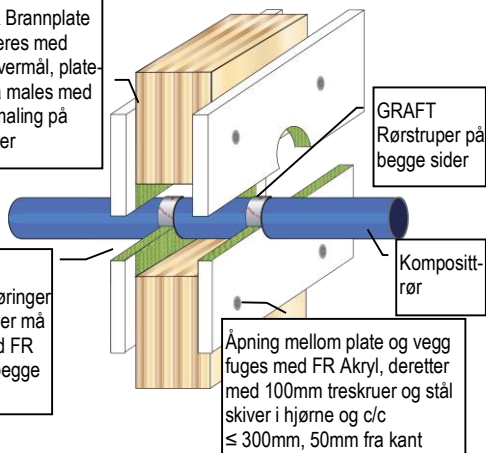

Gjennomføringer	FR Rørstruper	Brannmotstand
Ø 32mm BluePower rør	50 x 3.6mm (2 lag)	EI 90 U/U (E 90 U/U)
Ø 40mm BluePower rør	50 x 3.6mm (2 lag)	EI 90 U/U (E 90 U/U)
Ø 50mm BluePower rør	50 x 3.6mm (2 lag)	EI 90 U/U (E 90 U/U)
Ø 75mm BluePower rør	50 x 3.6mm (2 lag)	EI 90 C/U (E 90 C/U)
Ø 90mm BluePower rør	50 x 3.6mm (2 lag)	EI 90 C/U (E 90 C/U)
Ø 110mm BluePower rør	50 x 3.6mm (2 lag)	EI 90 C/U (E 90 C/U)
Ø 125mm BluePower rør	50 x 10.8mm (6 lag)	EI 90 U/C (E 90 U/C)
Ø 160mm BluePower rør	50 x 10.8mm (6 lag)	EI 90 U/C (E 90 U/C)

KOMPOSITT GEBERIT SILENT-PP RØR BRANNMOTSTAND EI 120

≥ 100MM MASSIVTRE - VEGGER

Maks utsparing 600mm bred og 1200mm høy

50mm FR Brannplate 1-S monteres med 100mm overmål, platekanter må males med FR Dekkmaling på begge sider

Alle gjennomføringer og åpninger må fuges med FR Akryl på begge sider

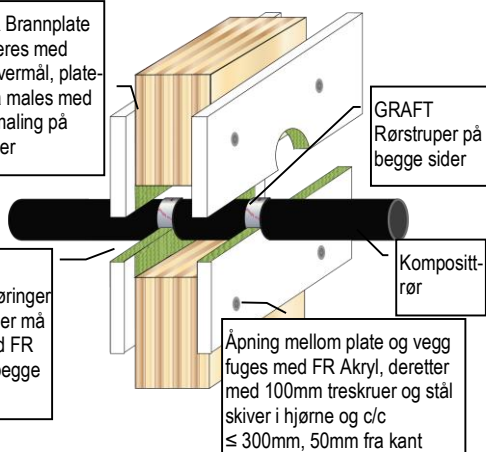

Gjennomføringer	FR Rørstruper	Brannmotstand
Ø 32mm Geberit Silent-PP rør	50 x 3.6mm (2 lag)	EI 120 U/U (E 120 U/U)
Ø 40mm Geberit Silent-PP rør	50 x 3.6mm (2 lag)	EI 120 U/U (E 120 U/U)
Ø 50mm Geberit Silent-PP rør	50 x 3.6mm (2 lag)	EI 120 U/U (E 120 U/U)
Ø 75mm Geberit Silent-PP rør	50 x 3.6mm (2 lag)	EI 120 U/C (E 120 U/C)
Ø 90mm Geberit Silent-PP rør	50 x 3.6mm (2 lag)	EI 120 U/C (E 120 U/C)
Ø 110mm Geberit Silent-PP rør	50 x 3.6mm (2 lag)	EI 120 U/C (E 120 U/C)

KOMPOSITT POLO-KAL NG PLASTRØR BRANNMOTSTAND EI 120

≥ 100MM MASSIVTRE - VEGGER

Maks utsparing 600mm bred og 1200mm høy

50mm FR Brannplate 1-S monteres med 100mm overmål, platekanter må males med FR Dekkmaling på begge sider

Alle gjennomføringer og åpninger må fuges med FR Akryl på begge sider

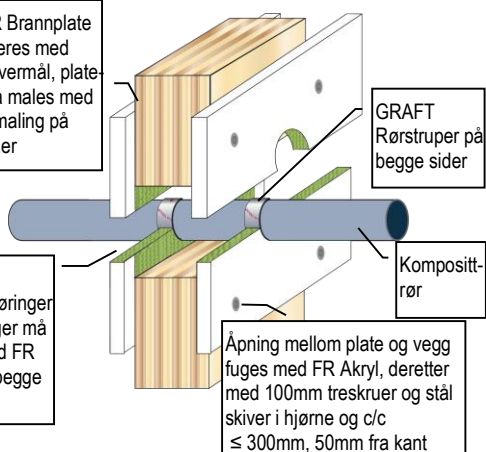

Gjennomføringer	FR Rørstruper	Brannmotstand
Ø 32mm Polo-Kal NG rør	50 x 3.6mm (2 lag)	EI 120 U/U (E 120 U/U)
Ø 40mm Polo-Kal NG rør	50 x 3.6mm (2 lag)	EI 120 U/U (E 120 U/U)
Ø 50mm Polo-Kal NG rør	50 x 3.6mm (2 lag)	EI 120 U/U (E 120 U/U)
Ø 75mm Polo-Kal NG rør	50 x 3.6mm (2 lag)	EI 120 U/C (E 120 U/C)
Ø 90mm Polo-Kal NG rør	50 x 3.6mm (2 lag)	EI 120 U/C (E 120 U/C)
Ø 110mm Polo-Kal NG rør	50 x 3.6mm (2 lag)	EI 120 U/C (E 120 U/C)
Ø 125mm Polo-Kal NG rør	50 x 7.2mm (4 lag)	EI 120 U/C (E 120 U/C)
Ø 160mm Polo-Kal NG rør	50 x 10.8mm (6 lag)	EI 120 U/C (E 120 U/C)

GRAFT FR Brannplate er handelsnavnet for GRAFT FR Board, varen er identisk. Som del av vår polise er stadig å forbedre produktene, tas der forbehold om rettigheten til å endre eller forandre produktspesifikasjoner uten varsel. Produktillustrasjonene er kun illustrerende. All informasjon i dette dokument er kun veiledende, og siden Polyseam AS ikke har noen kontroll over selve installasjonene eller byggeprosjektene, så gis det ingen garantier for det endelige arbeidet der produktet er benyttet. Det tas ikke noe ansvar ved tap eller skade som følge av bruk med produkter som dette dokument beskriver.

KOMPOSITT REHAU RAUPIANO PLUS PLASTRØR BRANNMOTSTAND EI 120

≥ 100MM MASSIVTRE - VEGGER

Maks utsparing 600mm bred og 1200mm høy

50mm FR Brannplate 1-S monteres med 100mm overmål, platekanter må males med FR Dekkmaling på begge sider

GRAFT Rørstruper på begge sider

Alle gjennomføringer og åpninger må fuges med FR Akryl på begge sider

Åpning mellom plate og vegg fuges med FR Akryl, deretter med 100mm treskruer og stål skiver i hjørne og c/c ≤ 300mm, 50mm fra kant

Gjennomføringer	FR Rørstruper	Brannmotstand
Ø 40mm Rehau Raupiano Plus rør	50 x 3.6mm (2 lag)	EI 120 U/U (E 120 U/U)
Ø 50mm Rehau Raupiano Plus rør	50 x 3.6mm (2 lag)	EI 120 U/U (E 120 U/U)
Ø 75mm Rehau Raupiano Plus rør	50 x 3.6mm (2 lag)	EI 120 U/C (E 120 U/C)
Ø 90mm Rehau Raupiano Plus rør	50 x 3.6mm (2 lag)	EI 120 U/C (E 120 U/C)
Ø 110mm Rehau Raupiano Plus rør	50 x 3.6mm (2 lag)	EI 120 U/C (E 120 U/C)
Ø 125mm Rehau Raupiano Plus rør	50 x 7.2mm (4 lag)	EI 120 U/C (E 120 U/C)
Ø 160mm Rehau Raupiano Plus rør	50 x 10.8mm (6 lag)	EI 120 U/C (E 120 U/C)

KOMPOSITT UPONOR DECIBEL RØR BRANNMOTSTAND EI 90

≥ 100MM MASSIVTRE - VEGGER

Maks utsparing 600mm bred og 1200mm høy

50mm FR Brannplate 1-S monteres med 100mm overmål, platekanter må males med FR Dekkmaling på begge sider

GRAFT Rørstruper på begge sider

Alle gjennomføringer og åpninger må fuges med FR Akryl på begge sider

Åpning mellom plate og vegg fuges med FR Akryl, deretter med 100mm treskruer og stål skiver i hjørne og c/c ≤ 300mm, 50mm fra kant

Gjennomføringer	FR Rørstruper	Brannmotstand
Ø 50mm Uponor Decibel rør	50 x 3.6mm (2 lag)	EI 90 U/U (E 90 U/U)
Ø 75mm Uponor Decibel rør	50 x 3.6mm (2 lag)	EI 90 U/C (E 90 U/C)
Ø 110mm Uponor Decibel rør	50 x 3.6mm (2 lag)	EI 90 U/C (E 90 U/C)

KOMPOSITT WAVIN SITECH PLASTRØR BRANNMOTSTAND EI 60-90

≥ 100MM MASSIVTRE - VEGGER

Maks utsparing 600mm bred og 1200mm høy

50mm FR Brannplate 1-S monteres med 100mm overmål, platekanter må males med FR Dekkmaling på begge sider

GRAFT Rørstruper på begge sider

Alle gjennomføringer og åpninger må fuges med FR Akryl på begge sider

Åpning mellom plate og vegg fuges med FR Akryl, deretter med 100mm treskruer og stål skiver i hjørne og c/c ≤ 300mm, 50mm fra kant

Gjennomføringer	FR Rørstruper	Brannmotstand
Ø 32mm Wavin SiTech rør	50 x 3.6mm (2 lag)	EI 90 U/U (E 120 U/U)
Ø 40mm Wavin SiTech rør	50 x 3.6mm (2 lag)	EI 90 U/U (E 120 U/U)
Ø 50mm Wavin SiTech rør	50 x 3.6mm (2 lag)	EI 90 U/U (E 120 U/U)
Ø 75mm Wavin SiTech rør	50 x 3.6mm (2 lag)	EI 60 U/C (E 120 U/C)
Ø 90mm Wavin SiTech rør	50 x 3.6mm (2 lag)	EI 60 U/C (E 120 U/C)
Ø 110mm Wavin SiTech rør	50 x 3.6mm (2 lag)	EI 60 U/C (E 120 U/C)

GRAFT FR Brannplate er handelsnavnet for GRAFT FR Board, varen er identisk. Som del av vår politikk med stadig å forbedre produktene, tas der forbehold om rettigheten til å endre eller forandre produktspesifikasjoner uten varsel. Produktillustrasjonene er kun illustrerende. All informasjon i dette dokument er kun veiledende, og siden Polyseam AS ikke har noen kontroll over selve installasjonene eller byggeprosjektene, så gis det ingen garantier for det endelige arbeidet der produktet er benyttet. Det tas ikke noe ansvar ved tap eller skade som følge av bruk med produkter som dette dokument beskriver.

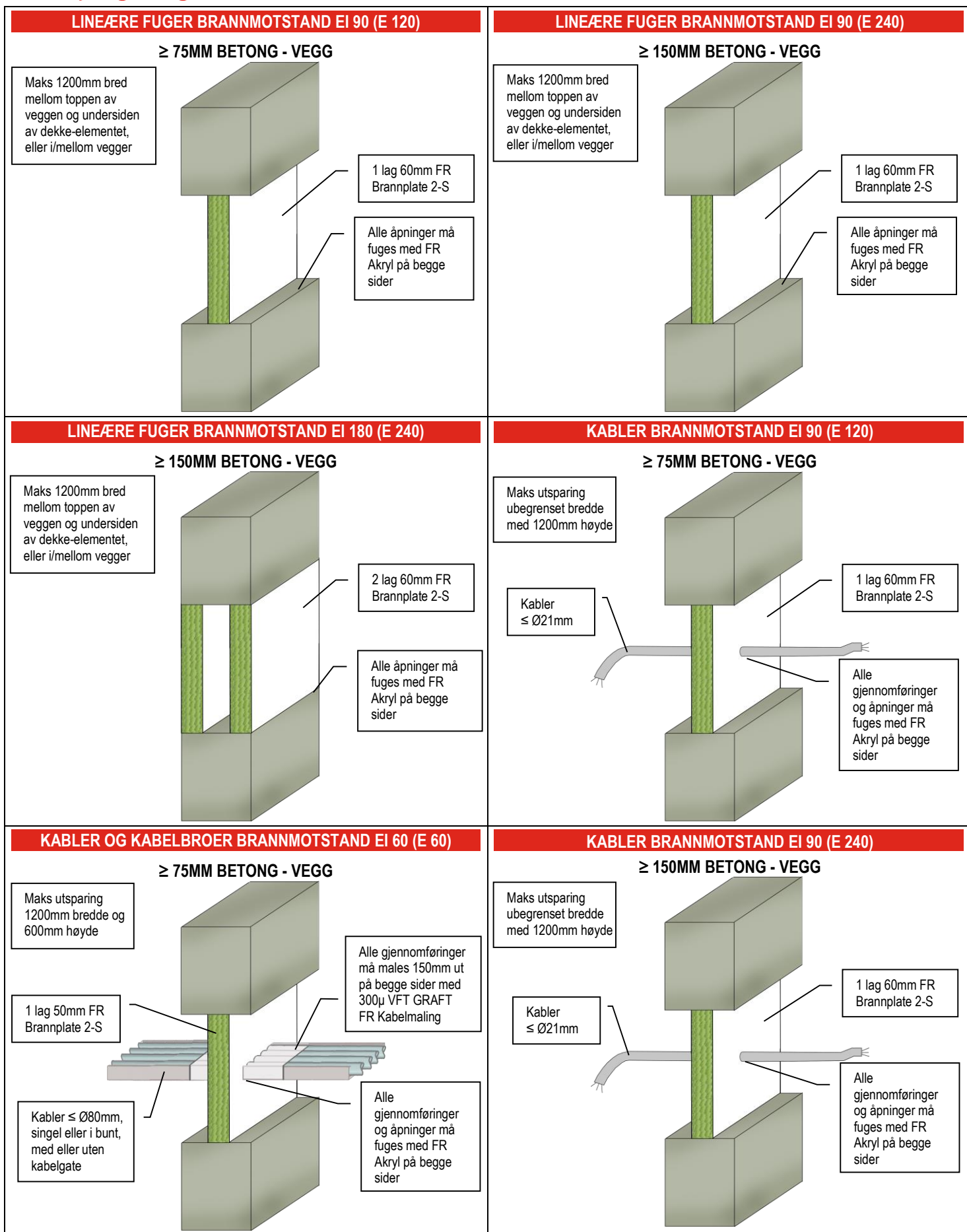

GRAFT FR Brannplate er handelsnavnet for GRAFT FR Board, varen er identisk. Som del av vår polise med stadig å forbedre produktene, tas der forbehold om rettigheten til å endre eller forandre produktspesifikasjoner uten varsel. Produktillustrasjonene er kun illustrerende. All informasjon i dette dokument er kun veiledende, og siden Polyseam AS ikke har noen kontroll over selve installasjonene eller byggeprosjektene, så gis det ingen garantier for det endelige arbeidet der produktet er benyttet. Det tas ikke noe ansvar ved tap eller skade som følge av bruk med produkter som dette dokument beskriver.

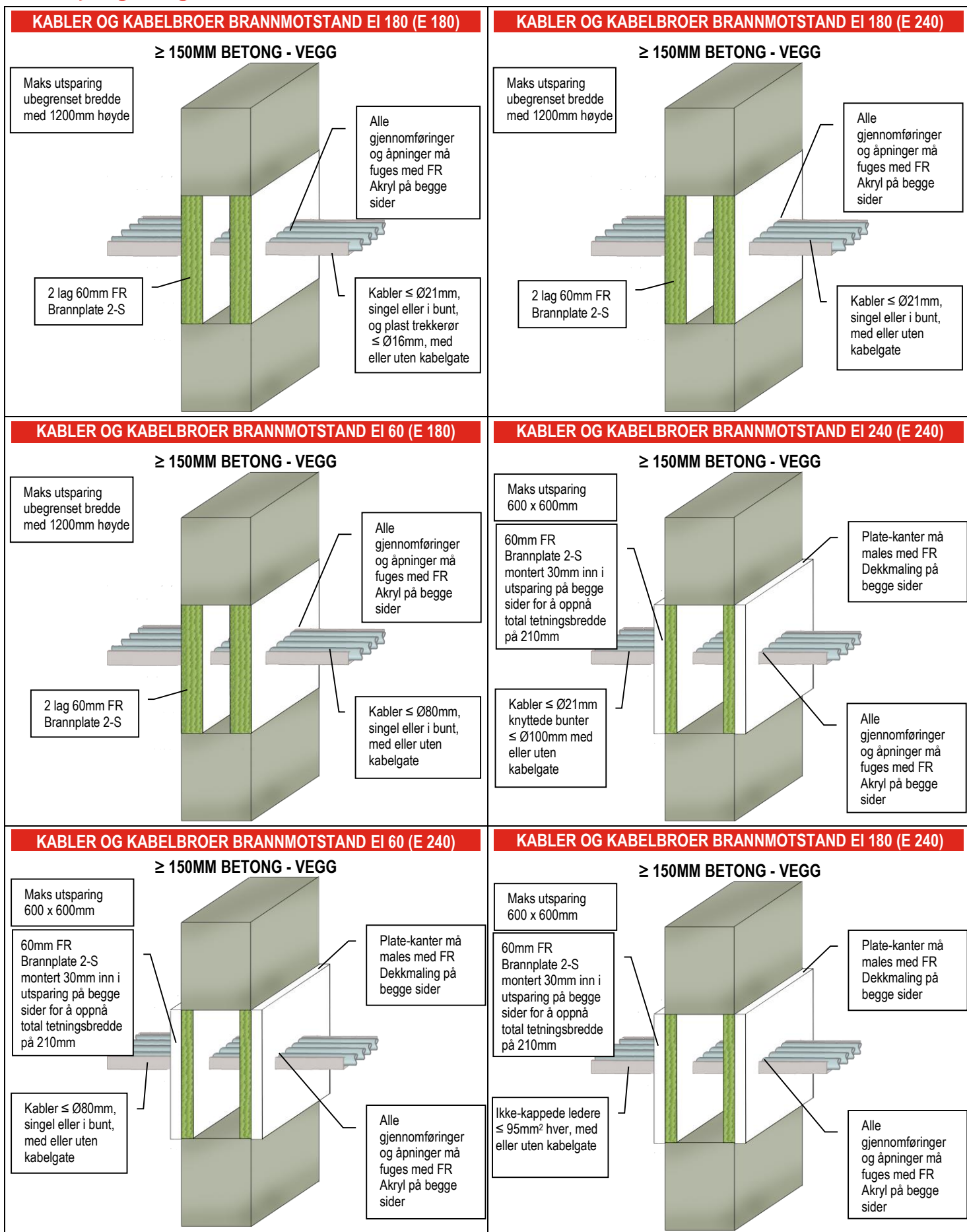

GRAFT FR Brannplate er handelsnavnet for GRAFT FR Board, varen er identisk. Som del av vår polise med stadig å forbedre produktene, tas der forbehold om rettigheten til å endre eller forandre produktspesifikasjoner uten varsel. Produktillustrasjonene er kun illustrerende. All informasjon i dette dokument er kun veiledende, og siden Polyseam AS ikke har noen kontroll over selve installasjonene eller byggeprosjektene, så gis det ingen garantier for det endelige arbeidet der produktet er benyttet. Det tas ikke noe ansvar ved tap eller skade som følge av bruk med produkter som dette dokument beskriver.

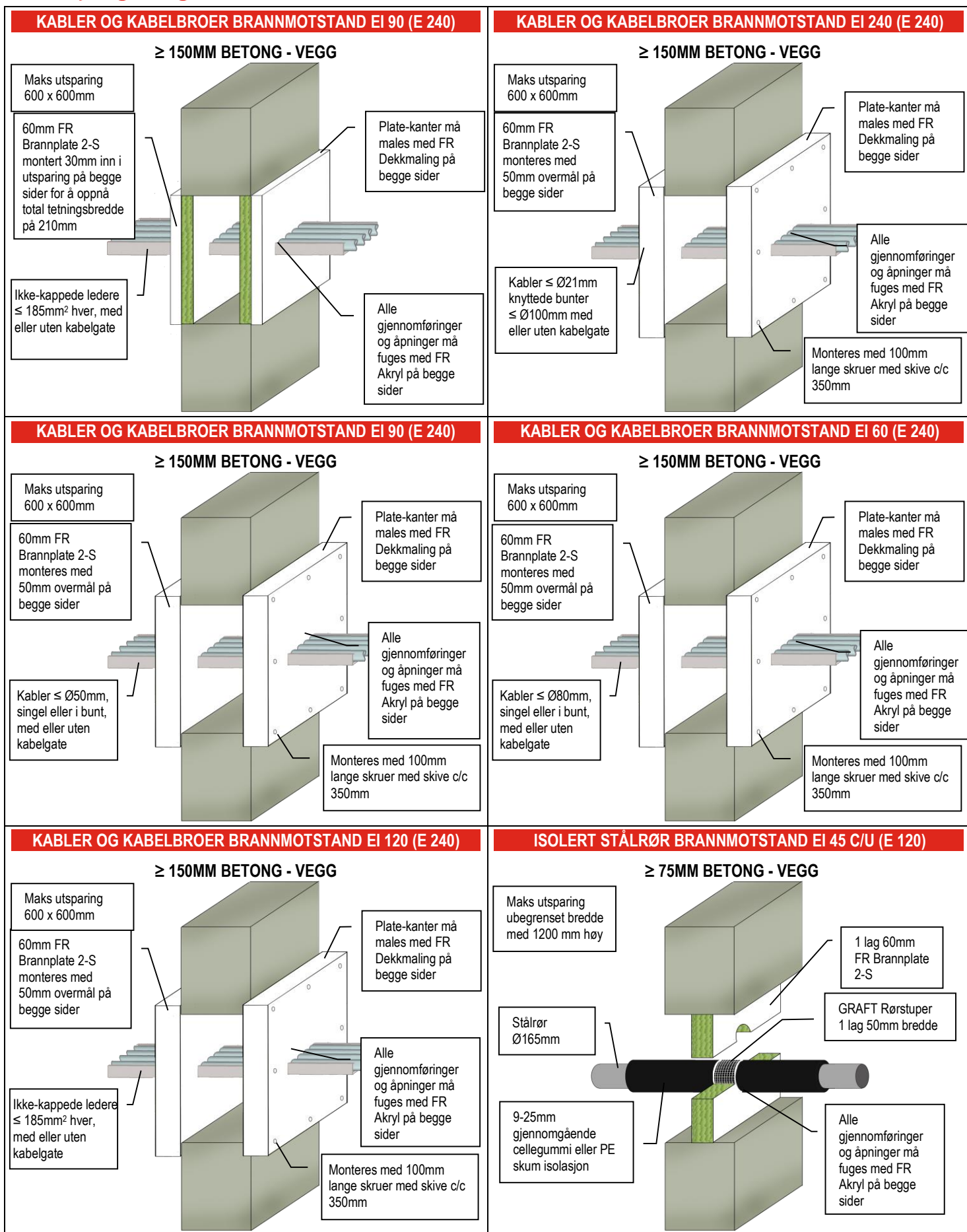

GRAFT FR Brannplate er handelsnavnet for GRAFT FR Board, varen er identisk. Som del av vår polise med stadig å forbedre produktene, tas der forbehold om rettigheten til å endre eller forandre produktspesifikasjoner uten varsel. Produktillustrasjonene er kun illustrerende. All informasjon i dette dokument er kun veiledende, og siden Polyseam AS ikke har noen kontroll over selve installasjonene eller byggeprosjektene, så gis det ingen garantier for det endelige arbeidet der produktet er benyttet. Det tas ikke noe ansvar ved tap eller skade som følge av bruk med produkter som dette dokument beskriver.

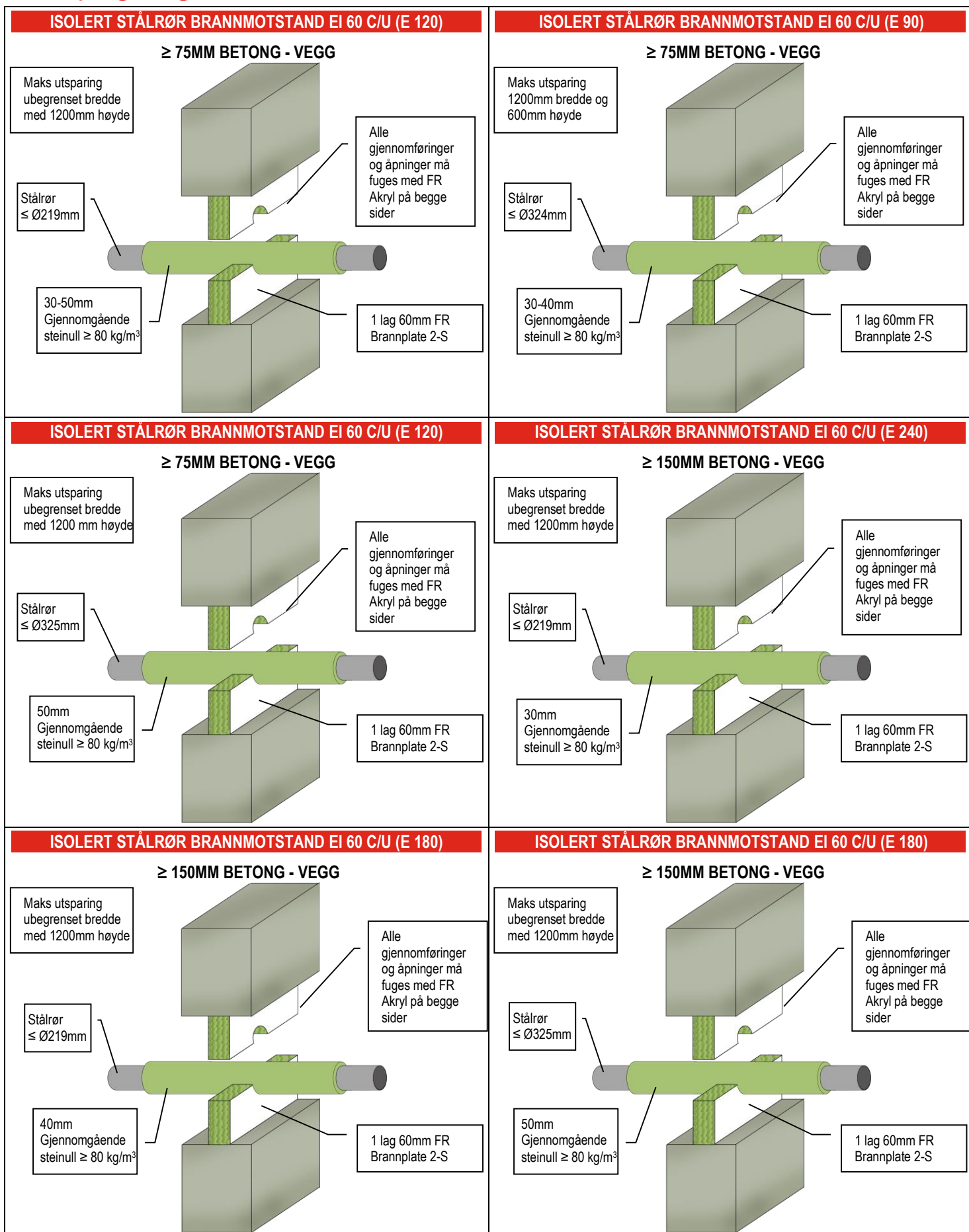

GRAFT FR Brannplate er handelsnavnet for GRAFT FR Board, varen er identisk. Som del av vår polise med stadig å forbedre produktene, tas der forbehold om rettigheten til å endre eller forandre produktspesifikasjoner uten varsel. Produktillustrasjonene er kun illustrerende. All informasjon i dette dokument er kun veiledende, og siden Polyseam AS ikke har noen kontroll over selve installasjonene eller byggeprosjektene, så gis det ingen garantier for det endelige arbeidet der produktet er benyttet. Det tas ikke noe ansvar ved tap eller skade som følge av bruk med produkter som dette dokument beskriver.

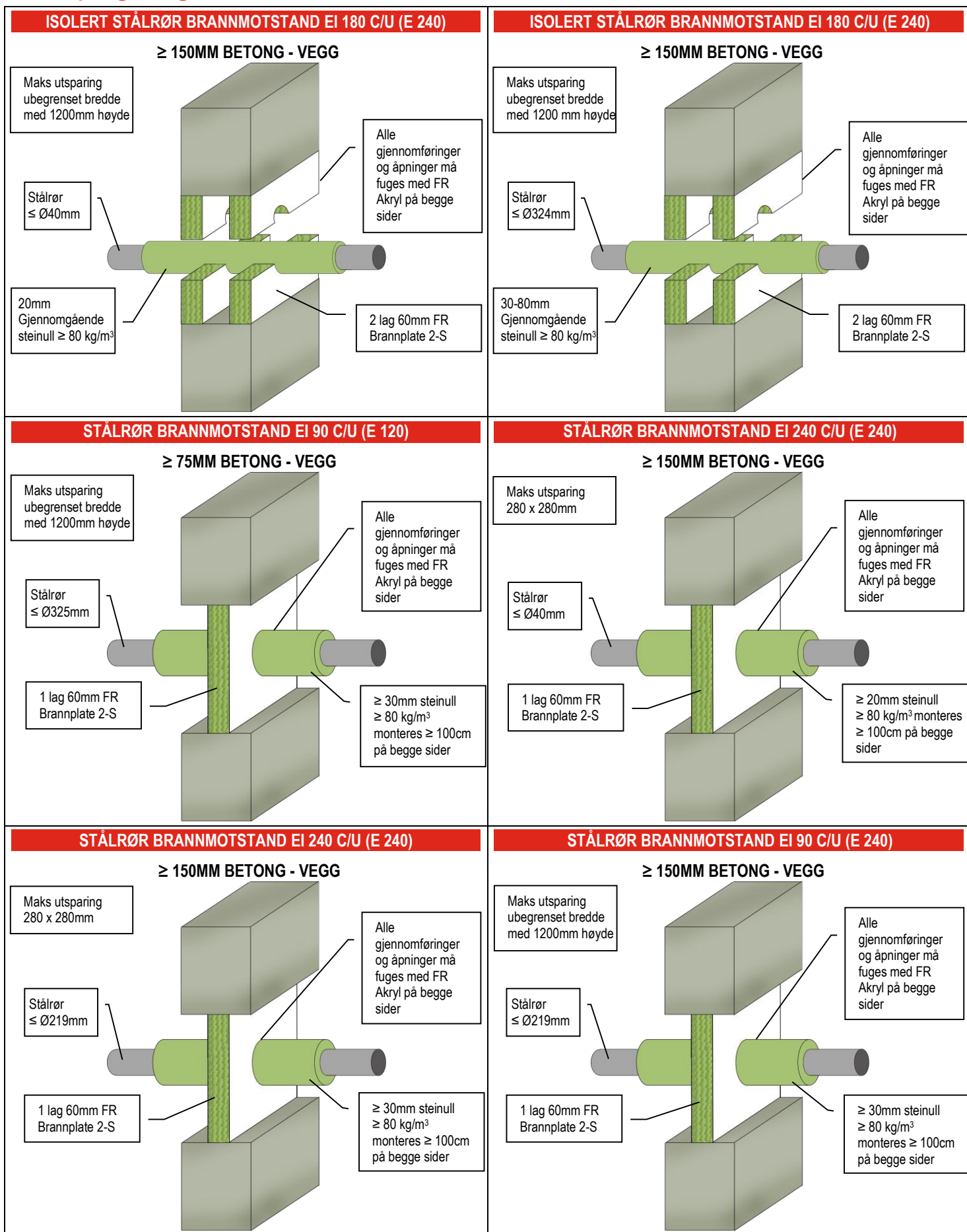

GRAFT FR Brannplate er handelsnavnet for GRAFT FR Board, varen er identisk. Som del av vår polise med stadig å forbedre produktene, tas der forbehold om rettigheten til å endre eller forandre produktspesifikasjoner uten varsel. Produktillustrasjonene er kun illustrerende. All informasjon i dette dokument er kun veiledende, og siden Polyseam AS ikke har noen kontroll over selve installasjonene eller byggeprosjektene, så gis det ingen garantier for det endelige arbeidet der produktet er benyttet. Det tas ikke noe ansvar ved tap eller skade som følge av bruk med produkter som dette dokument beskriver.

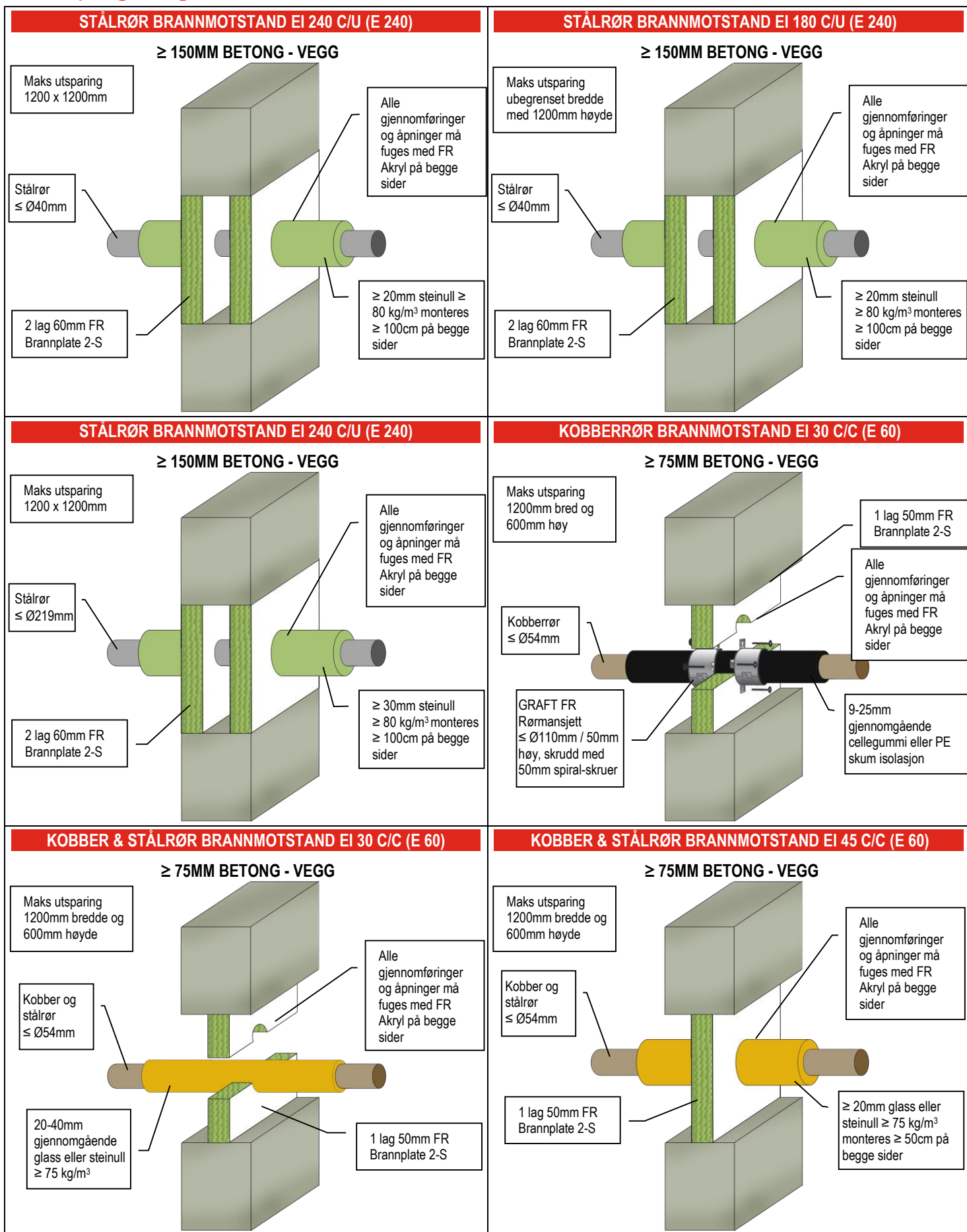

GRAFT FR Brannplate er handelsnavnet for GRAFT FR Board, varen er identisk. Som del av vår polise med stadig å forbedre produktene, tas der forbehold om rettigheten til å endre eller forandre produktspesifikasjoner uten varsel. Produktillustrasjonene er kun illustrerende. All informasjon i dette dokument er kun veiledende, og siden Polyseam AS ikke har noen kontroll over selve installasjonene eller byggeprosjektene, så gis det ingen garantier for det endelige arbeidet der produktet er benyttet. Det tas ikke noe ansvar ved tap eller skade som følge av bruk med produkter som dette dokument beskriver.

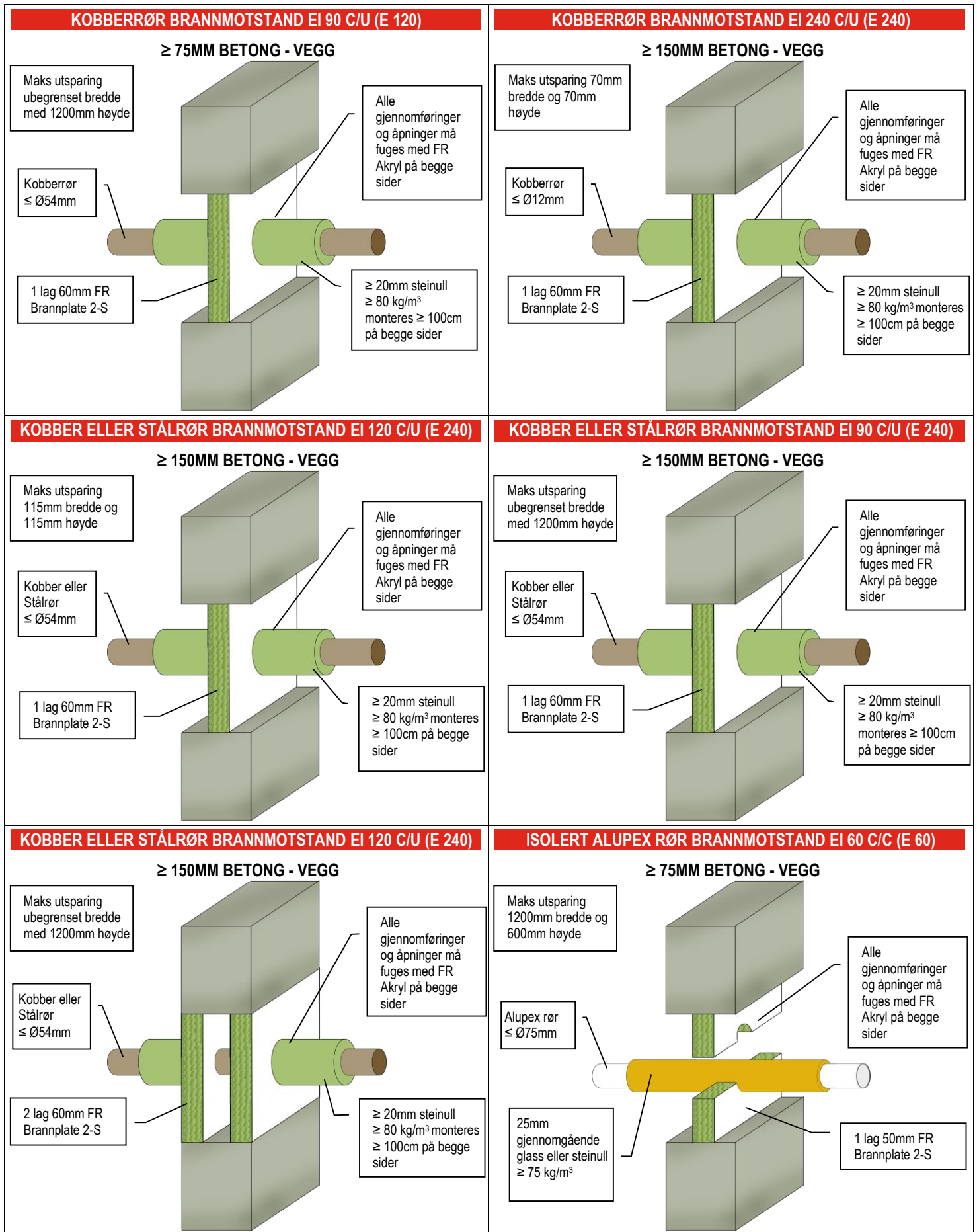

GRAFT FR Brannplate er handelsnavnet for GRAFT FR Board, varen er identisk. Som del av vår polise med stadig å forbedre produktene, tas der forbehold om rettigheten til å endre eller forandre produktspesifikasjoner uten varsel. Produktillustrasjonene er kun illustrerende. All informasjon i dette dokument er kun veiledende, og siden Polyseam AS ikke har noen kontroll over selve installasjonene eller byggeprosjektene, så gis det ingen garantier for det endelige arbeidet der produktet er benyttet. Det tas ikke noe ansvar ved tap eller skade som følge av bruk med produkter som dette dokument beskriver.

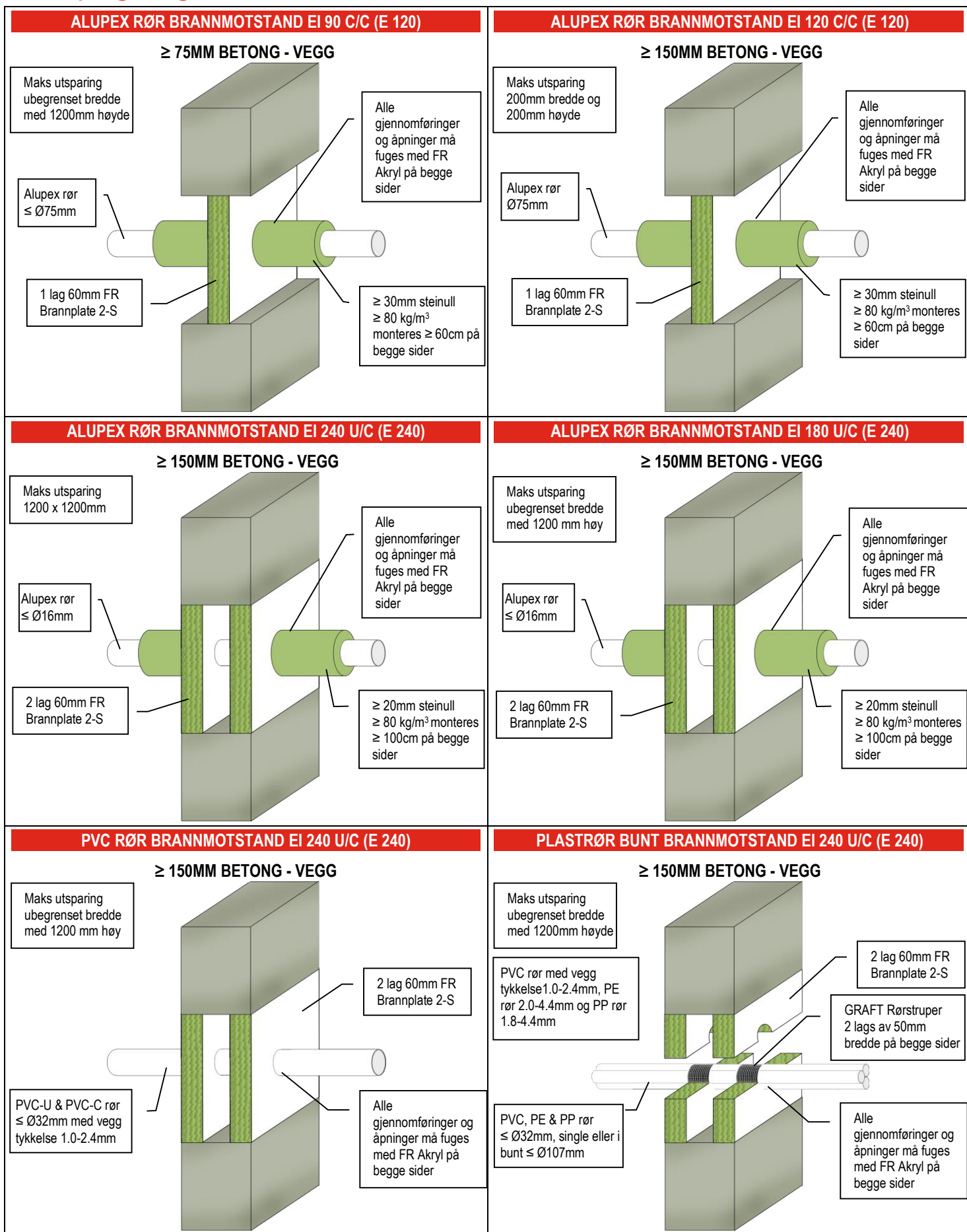

GRAFT FR Brannplate er handelsnavnet for GRAFT FR Board, varen er identisk. Som del av vår polise med stadig å forbedre produktene, tas der forbehold om rettigheten til å endre eller forandre produktspesifikasjoner uten varsel. Produktillustrasjonene er kun illustrerende. All informasjon i dette dokument er kun veiledende, og siden Polyseam AS ikke har noen kontroll over selve installasjonene eller byggeprosjektene, så gis det ingen garantier for det endelige arbeidet der produktet er benyttet. Det tas ikke noe ansvar ved tap eller skade som følge av bruk med produkter som dette dokument beskriver.

PLASTRØR BRANNMOTSTAND EI 30-60

≥ 75MM BETONG - VEGG

Rør & Mansjett Beskrivelse	Rørveggtykkelse	Min. Mansjett høyde	Klassifisering
≤ Ø 110mm PVC-U & PVC-C	1.9 – 6.6mm	30mm	EI 30 U/C (E 90 U/C)
≤ Ø 50mm PVC-U & PVC-C	1.9 – 3.7mm	50mm	EI 60 U/C (E 120 U/C)
≤ Ø 110mm PVC-U & PVC-C	2.1 – 6.6mm	50mm	EI 60 U/C (E 90 U/C)
≤ Ø 160mm PVC-U & PVC-C	3.1 – 9.5mm	60mm	EI 60 C/C (E 60 C/C)
≤ Ø 110mm PE, ABS & SAN+PVC	3.4 – 10.0mm	30mm	EI 45 U/C (E 60 U/C)
≤ Ø 50mm PE, ABS & SAN+PVC	3.0 – 4.6mm	50mm	EI 60 U/C (E 120 U/C)
≤ Ø 110mm PE, ABS & SAN+PVC	3.0 – 10.0mm	50mm	EI 60 C/C (E 90 C/C)
≤ Ø 160mm PE, ABS & SAN+PVC	3.9 – 9.5mm	60mm	EI 60 C/C (E 60 C/C)
≤ Ø 90mm PP	1.8 – 4.6mm	50mm	EI 60 C/C (E 60 C/C)
≤ Ø 110mm PP	2.7mm	50mm	EI 60 C/C (E 60 C/C)
≤ Ø 160mm PP	3.4 – 9.1mm	60mm	EI 60 C/C (E 60 C/C)

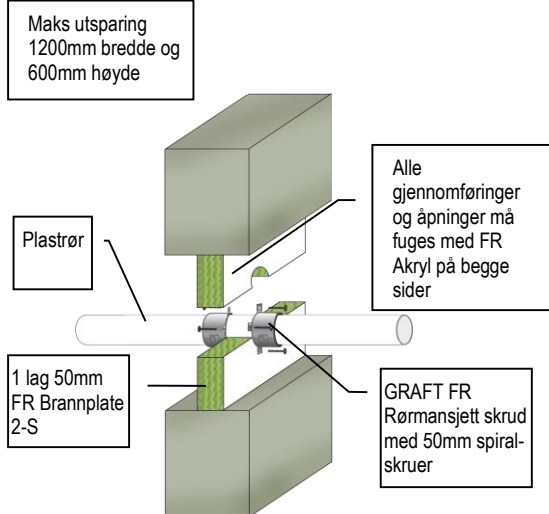

PLASTRØR BRANNMOTSTAND EI 120-240

≥ 150MM BETONG - VEGG

Gjennomføring	Rørveggtykkelse	FR Rørstruper	Klassifisering
≤ Ø 40mm PVC-U & PVC-C	1.9 – 3.0mm	50 x 1.8mm (1 lag)	EI 240 U/C (E 240 U/C)
≤ Ø 40mm PE, ABS & SAN+PVC	2.4 – 4.6mm	50 x 1.8mm (1 lag)	EI 240 U/C (E 240 U/C)
≤ Ø 40mm PP	1.8 – 5.5mm	50 x 1.8mm (1 lag)	EI 240 U/C (E 240 U/C)
≤ Ø 110mm PVC-U & PVC-C	2.7 – 6.6mm	50 x 3.6mm (2 lags)	EI 240 U/C (E 240 U/C)
≤ Ø 110mm PE, ABS & SAN+PVC	3.4 – 10.0mm	50 x 3.6mm (2 lags)	EI 240 U/C (E 240 U/C)
≤ Ø 110mm PP	2.7 – 10.0mm	50 x 3.6mm (2 lags)	EI 240 C/C (E 240 C/C)
≤ Ø 125mm PVC-U & PVC-C	4.7 – 7.4mm	50 x 7.2mm (4 lags)	EI 240 U/C (E 240 U/C)
≤ Ø 125mm PE, ABS & SAN+PVC	3.9 – 7.4mm	50 x 7.2mm (4 lags)	EI 240 U/C (E 240 U/C)
≤ Ø 125mm PP	3.1 – 11.4mm	50 x 7.2mm (4 lags)	EI 240 C/C (E 240 C/C)
≤ Ø 160mm PVC-U & PVC-C	4.0 – 9.5mm	50 x 10.8mm (6 lags)	EI 240 U/C (E 240 U/C)
≤ Ø 160mm PE, ABS & SAN+PVC	4.9 – 9.5mm	50 x 10.8mm (6 lags)	EI 240 U/C (E 240 U/C)
≤ Ø 160mm PP	4.9 – 14.6mm	50 x 10.8mm (6 lags)	EI 240 C/C (E 240 C/C)
≤ Ø 200mm PVC-U & PVC-C	4.9 – 11.9mm	75 x 10.8mm (6 lags)	EI 180 C/C (E 180 C/C)
≤ Ø 200mm PE, ABS & SAN+PVC	4.9 – 18.2mm	75 x 10.8mm (6 lags)	EI 180 C/C (E 180 C/C)
≤ Ø 200mm PP	4.9 – 18.2mm	75 x 10.8mm (6 lags)	EI 180 C/C (E 180 C/C)
≤ Ø 315mm PVC-U & PVC-C	7.7 – 12.1mm	75 x 18.0mm (10 lags)	EI 120 C/C (E 120 C/C)
≤ Ø 315mm PE, ABS & SAN+PVC	28.6mm	75 x 18.0mm (10 lags)	EI 120 C/C (E 180 C/C)
≤ Ø 400mm PVC-U & PVC-C	9.8 – 15.3mm	75 x 28.8mm (16 lags)	EI 120 C/C (E 120 C/C)
≤ Ø 400mm PE, ABS & SAN+PVC	36.3mm	75 x 28.8mm (16 lags)	EI 120 C/C (E 120 C/C)

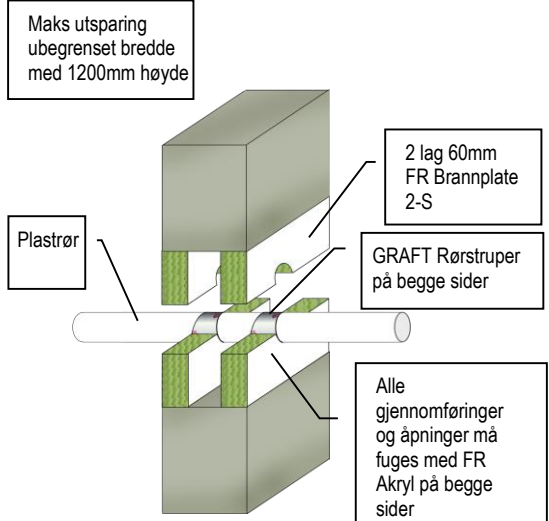

LINEÆRE FUGER BRANNMOTSTAND EI 180 (E 240)

BETONG - DEKKE

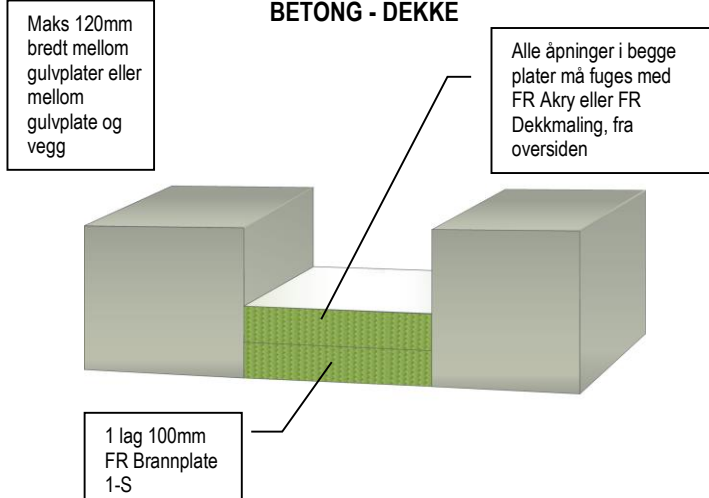

LINEÆRE FUGER BRANNMOTSTAND EI 120 (E 240)

BETONG - DEKKE

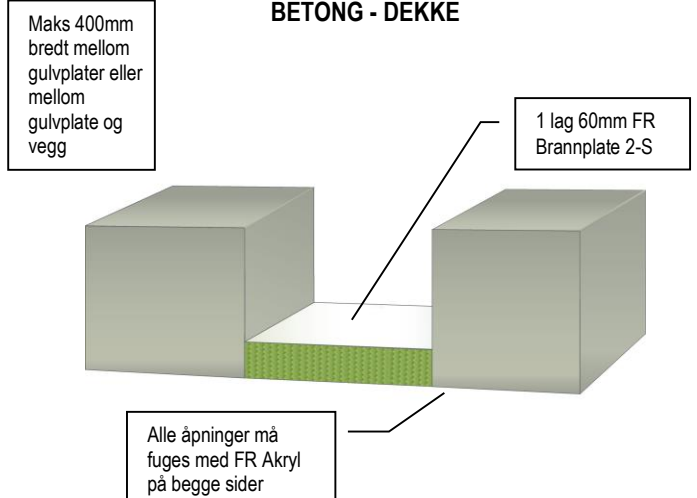

GRAFT FR Brannplate er handelsnavnet for GRAFT FR Board, varen er identisk. Som del av vår politikk med stadig å forbedre produktene, tas der forbehold om rettigheten til å endre eller forandre produktspesifikasjoner uten varsel. Produktillustrasjonene er kun illustrerende. All informasjon i dette dokument er kun veiledende, og siden Polyseam AS ikke har noen kontroll over selve installasjonene eller byggeprosjektene, så gis det ingen garantier for det endelige arbeidet der produktet er benyttet. Det tas ikke noe ansvar ved tap eller skade som følge av bruk med produkter som dette dokument beskriver.

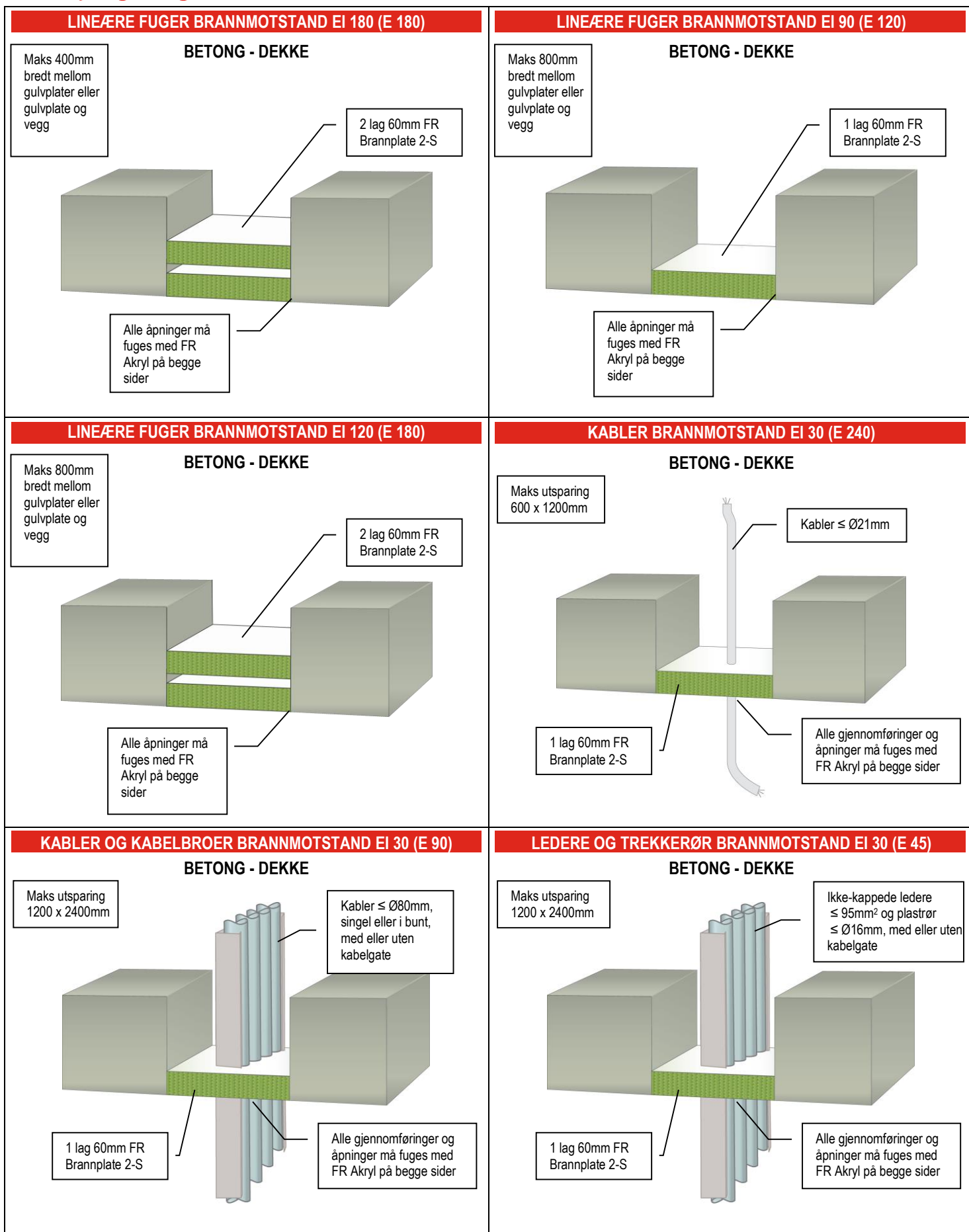

GRAFT FR Brannplate er handelsnavnet for GRAFT FR Board, varen er identisk. Som del av vår polise med stadig å forbedre produktene, tas der forbehold om rettigheten til å endre eller forandre produktspesifikasjoner uten varsel. Produktillustrasjonene er kun illustrerende. All informasjon i dette dokument er kun veiledende, og siden Polyseam AS ikke har noen kontroll over selve installasjonene eller byggeprosjektene, så gis det ingen garantier for det endelige arbeidet der produktet er benyttet. Det tas ikke noe ansvar ved tap eller skade som følge av bruk med produkter som dette dokument beskriver.

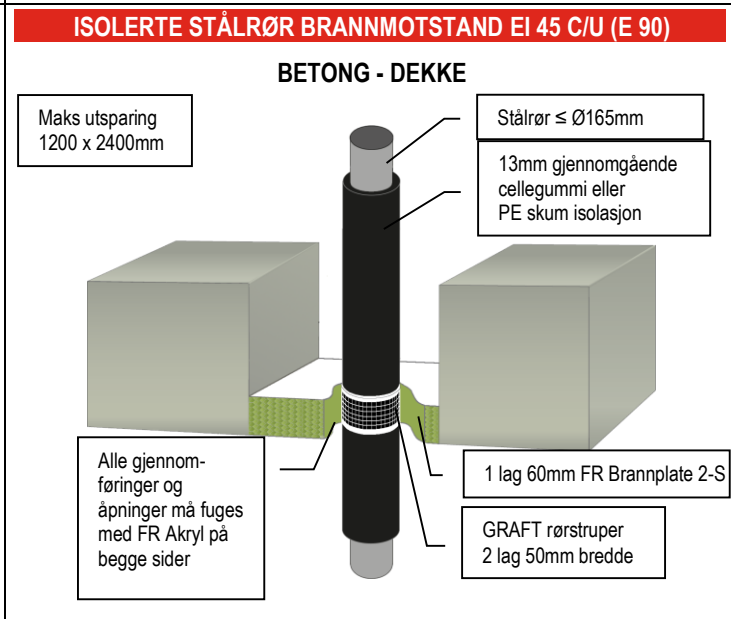
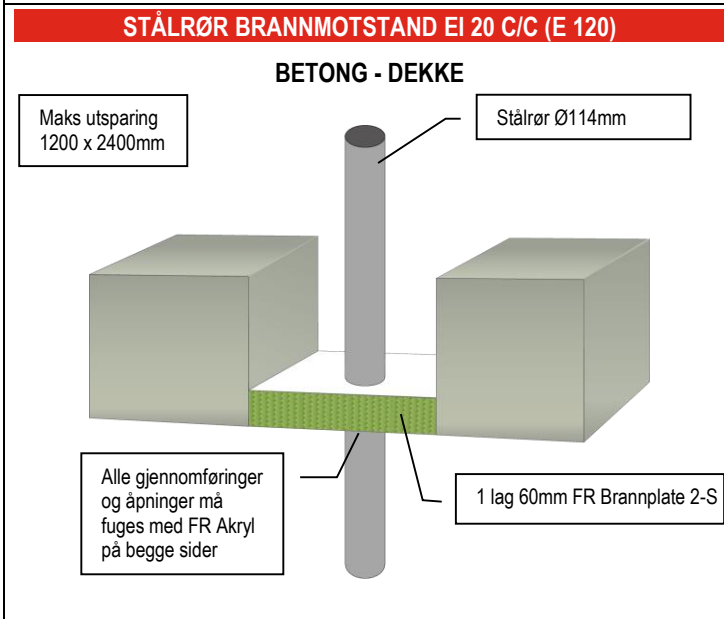
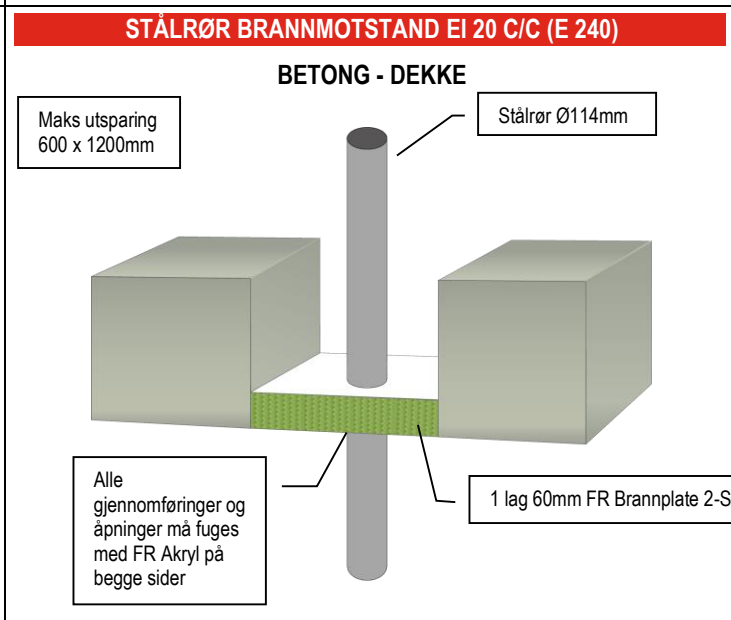
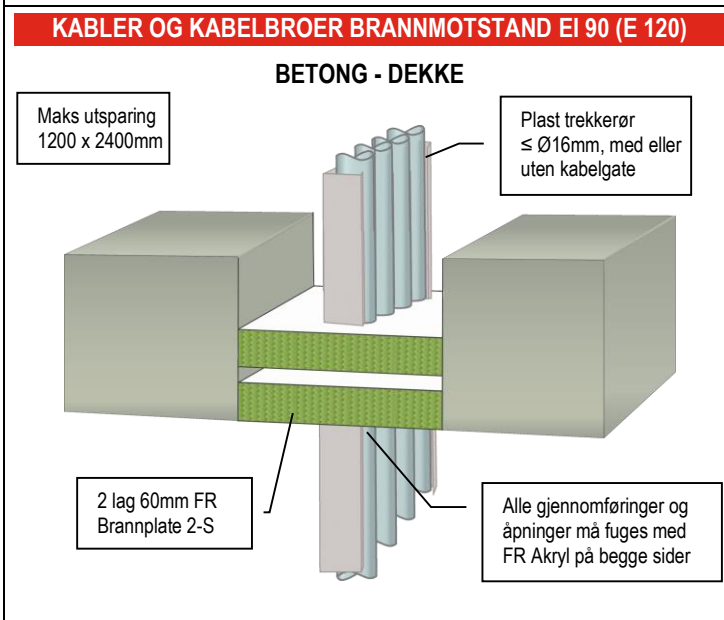
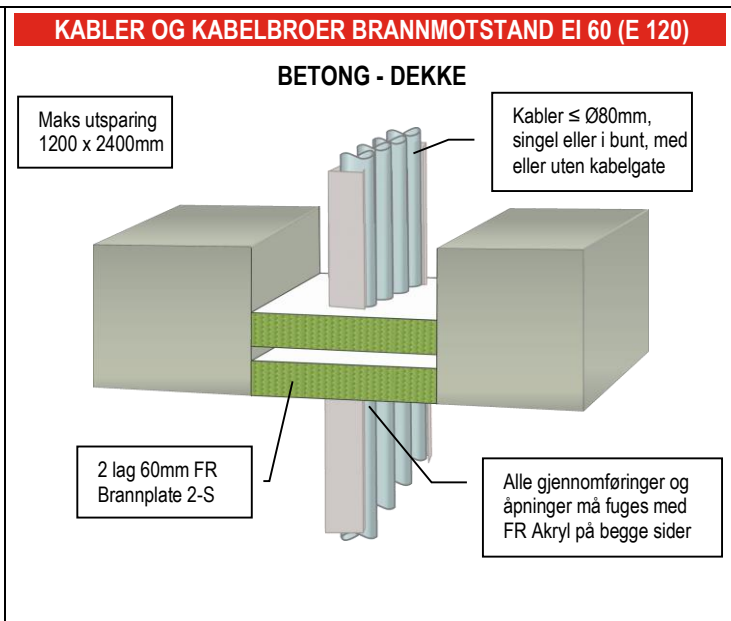
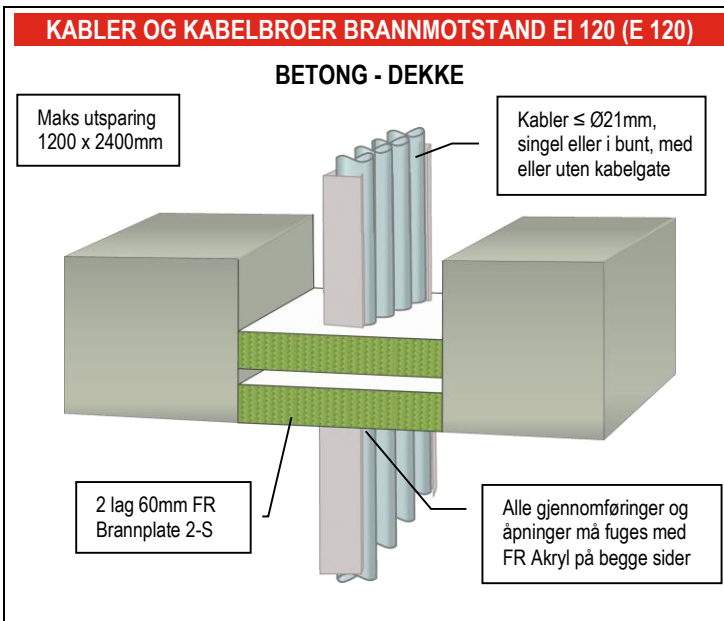

GRAFT FR Brannplate er handelsnavnet for GRAFT FR Board, varen er identisk. Som del av vår polise med stadig å forbedre produktene, tas der forbehold om rettigheten til å endre eller forandre produktspesifikasjoner uten varsel. Produktillustrasjonene er kun illustrerende. All informasjon i dette dokument er kun veiledende, og siden Polyseam AS ikke har noen kontroll over selve installasjonene eller byggeprosjektene, så gis det ingen garantier for det endelige arbeidet der produktet er benyttet. Det tas ikke noe ansvar ved tap eller skade som følge av bruk med produkter som dette dokument beskriver.

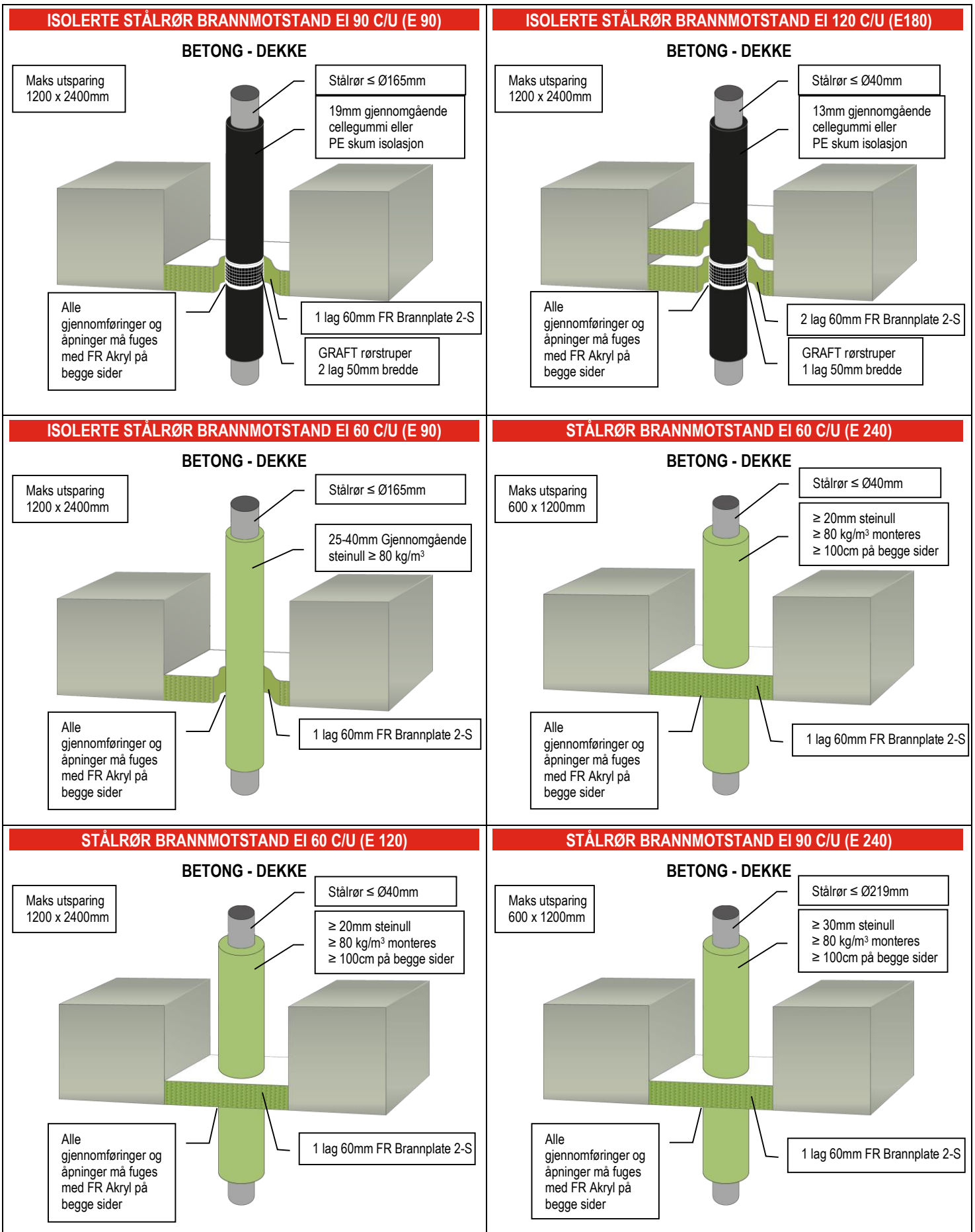

GRAFT FR Brannplate er handelsnavnet for GRAFT FR Board, varen er identisk. Som del av vår polise med stadig å forbedre produktene, tas der forbehold om rettigheten til å endre eller forandre produktspesifikasjoner uten varsel. Produktillustrasjonene er kun illustrerende. All informasjon i dette dokument er kun veiledende, og siden Polyseam AS ikke har noen kontroll over selve installasjonene eller byggeprosjektene, så gis det ingen garantier for det endelige arbeidet der produktet er benyttet. Det tas ikke noe ansvar ved tap eller skade som følge av bruk med produkter som dette dokument beskriver.

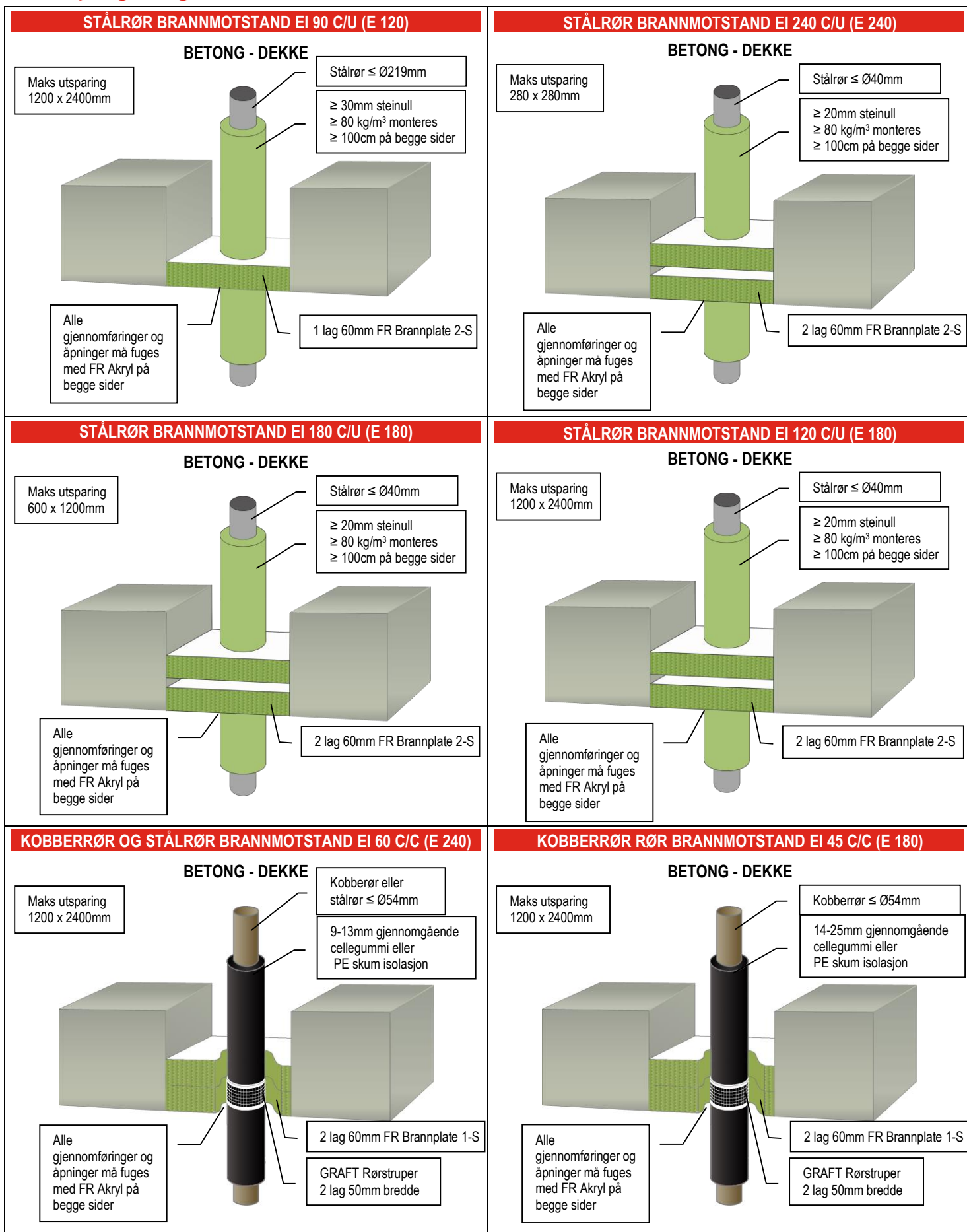

GRAFT FR Brannplate er handelsnavnet for GRAFT FR Board, varen er identisk. Som del av vår polise med stadig å forbedre produktene, tas der forbehold om rettigheten til å endre eller forandre produktspesifikasjoner uten varsel. Produktillustrasjonene er kun illustrerende. All informasjon i dette dokument er kun veiledende, og siden Polyseam AS ikke har noen kontroll over selve installasjonene eller byggeprosjektene, så gis det ingen garantier for det endelige arbeidet der produktet er benyttet. Det tas ikke noe ansvar ved tap eller skade som følge av bruk med produkter som dette dokument beskriver.

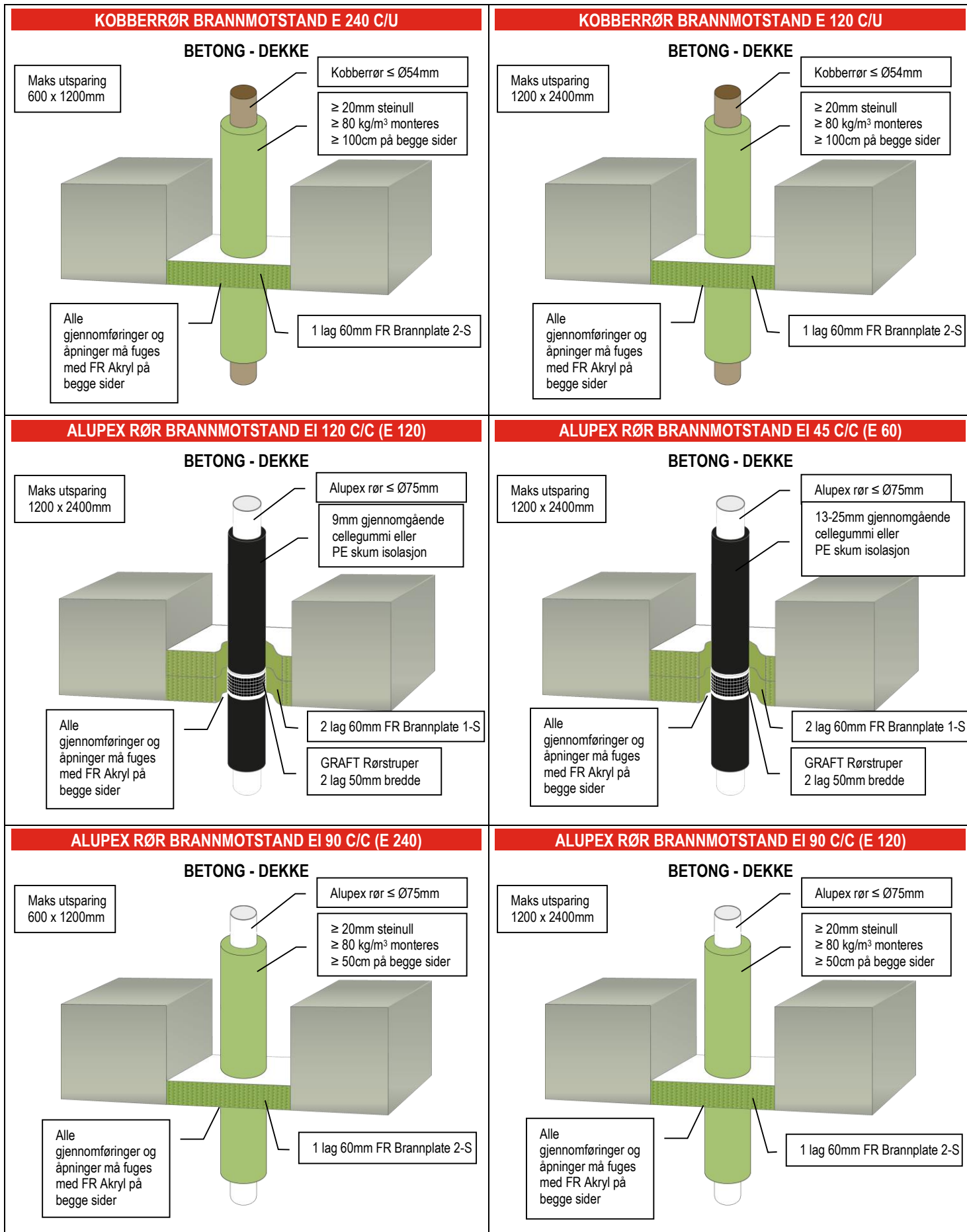

GRAFT FR Brannplate er handelsnavnet for GRAFT FR Board, varen er identisk. Som del av vår polise med stadig å forbedre produktene, tas der forbehold om rettigheten til å endre eller forandre produktspesifikasjoner uten varsel. Produktillustrasjonene er kun illustrerende. All informasjon i dette dokument er kun veiledende, og siden Polyseam AS ikke har noen kontroll over selve installasjonene eller byggeprosjektene, så gis det ingen garantier for det endelige arbeidet der produktet er benyttet. Det tas ikke noe ansvar ved tap eller skade som følge av bruk med produkter som dette dokument beskriver.

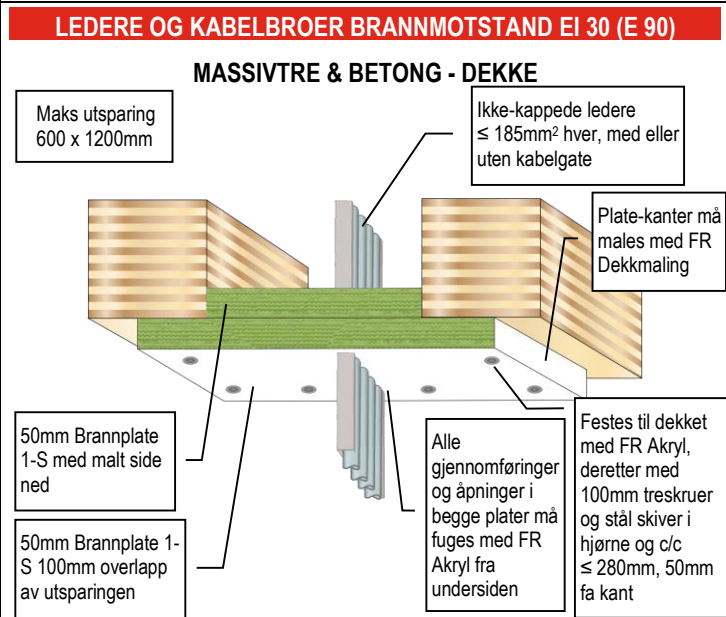
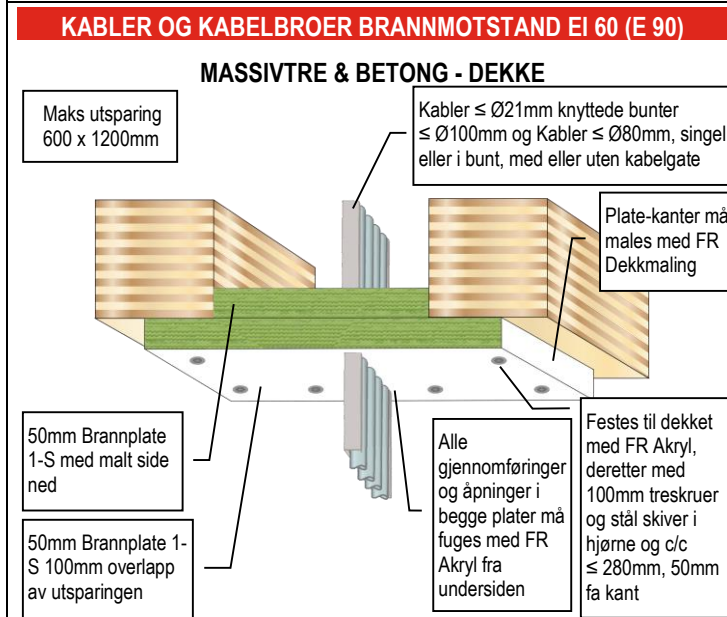
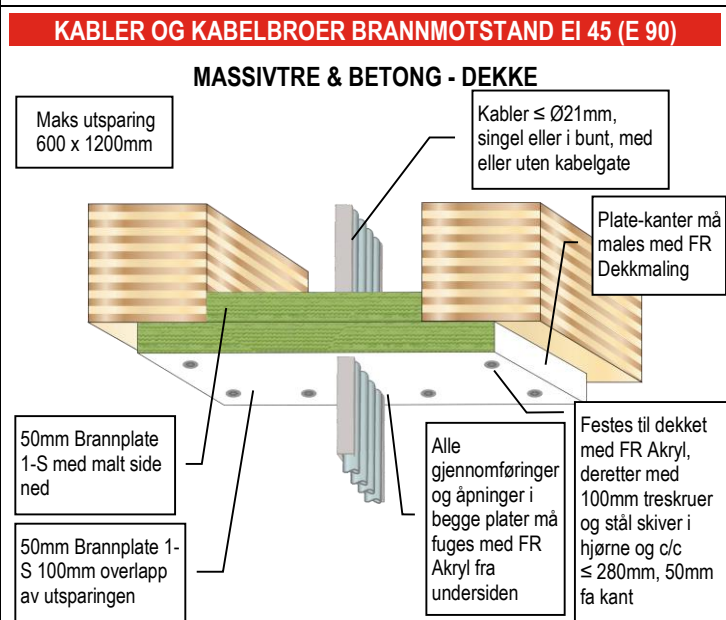
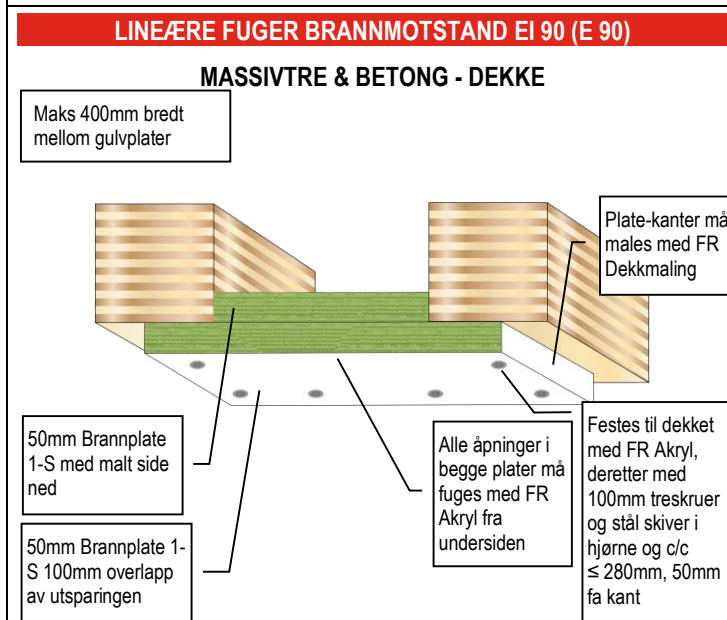
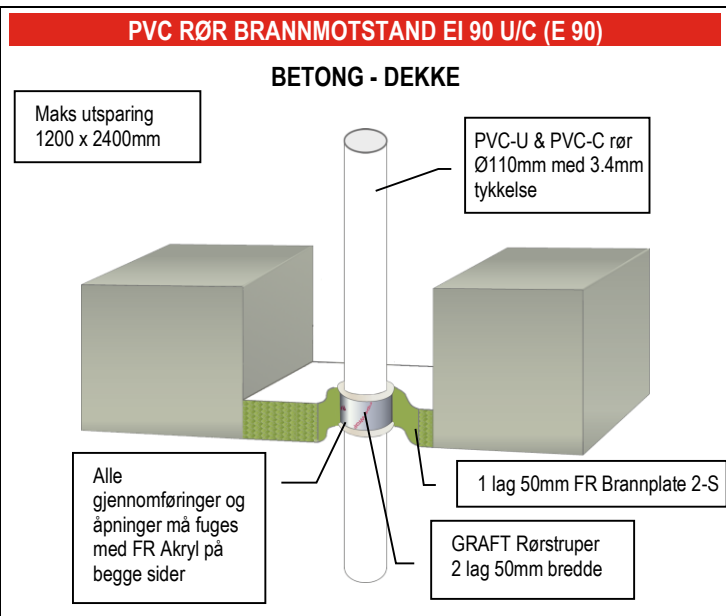
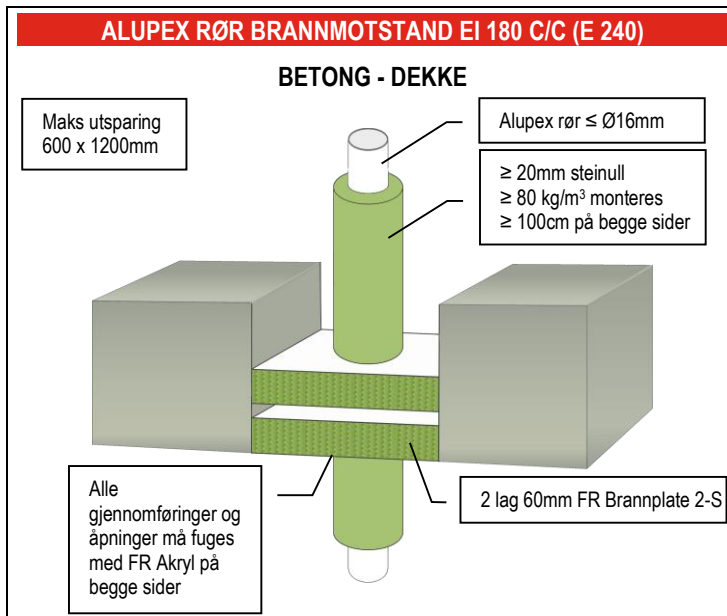

GRAFT FR Brannplate er handelsnavnet for GRAFT FR Board, varen er identisk. Som del av vår polise med stadig å forbedre produktene, tas der forbehold om rettigheten til å endre eller forandre produktspesifikasjoner uten varsel. Produktillustrasjonene er kun illustrerende. All informasjon i dette dokument er kun veiledende, og siden Polyseam AS ikke har noen kontroll over selve installasjonene eller byggeprosjektene, så gis det ingen garantier for det endelige arbeidet der produktet er benyttet. Det tas ikke noe ansvar ved tap eller skade som følge av bruk med produkter som dette dokument beskriver.

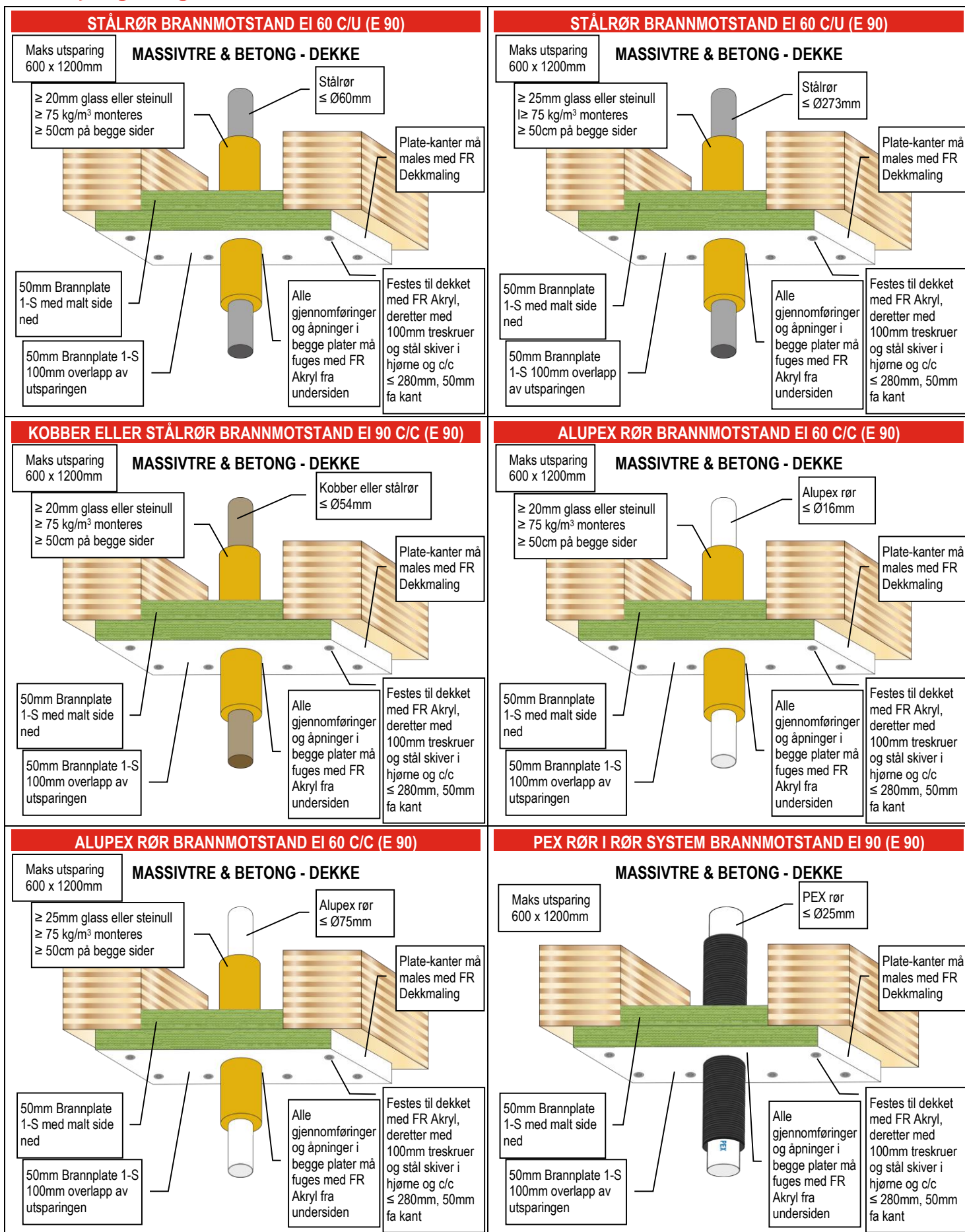

GRAFT FR Brannplate er handelsnavnet for GRAFT FR Board, varen er identisk. Som del av vår polise med stadig å forbedre produktene, tas der forbehold om rettigheten til å endre eller forandre produktspesifikasjoner uten varsel. Produktillustrasjonene er kun illustrerende. All informasjon i dette dokument er kun veiledende, og siden Polyseam AS ikke har noen kontroll over selve installasjonene eller byggeprosjektene, så gis det ingen garantier for det endelige arbeidet der produktet er benyttet. Det tas ikke noe ansvar ved tap eller skade som følge av bruk med produkter som dette dokument beskriver.

INDEX

Gips, mur og betong vegger

Gjennomføringer	Veggykkelse	Tettingstype	Isolasjon	Side/tegning nr.
Lineære fuger	75mm	Normal	-	2 / 1-2
"	100mm	Normal	-	2 / 3-4
Kabler og kabelbroer	75mm	Normal	-	2 / 5 til 3 / 1
"	100mm	Innrammet	-	3 / 2-3
"	100mm	Normal	-	3 / 4-6
"	100mm	Overflate-montert	-	4 / 1
Stålrør	75mm	Normal	-	4 / 2-3
"	75mm	Normal	Påført/malt	4 / 4-5
"	100mm	Normal	-	4 / 6 til 5 / 1
"	100mm	Normal	Påført/malt	5 / 2 til 5 / 4
"	120mm	Normal	-	5 / 5-6
"	100mm	Overflate-montert	-	6 / 1
"	100mm	Overflate-montert	Påført/malt	6 / 2
"	75mm	Normal	Gjennomgående PE skum & elastomerisk skum	6 / 3-4
"	100mm	Normal	Gjennomgående PE skum & elastomerisk skum	6 / 5 til 7 / 1
"	100mm	Overflate-montert	Gjennomgående PE skum & elastomerisk skum	7 / 2-3
"	75mm	Normal	Gjennomgående fenolisk isolasjon	7 / 4-5
"	100mm	Normal	Gjennomgående fenolisk isolasjon	7 / 6 til 8 / 1
"	100mm	Overflate-montert	Gjennomgående fenolisk isolasjon	8 / 2-3
"	75mm	Normal	Gjennomgående steinull	8 / 4-5
"	100mm	Innrammet	Gjennomgående steinull	8 / 6
"	100mm	Normal	Gjennomgående steinull	9 / 1
"	100mm	Overflate-montert	Gjennomgående steinull	9 / 2
"	75mm	Normal	Steinull på begge sider	9 / 3-4
"	100mm	Normal	Steinull på begge sider	9 / 5-6
"	100mm	Overflate-montert	Steinull på begge sider	10 / 1
Kobberrør	75mm	Normal	-	10 / 2
"	100mm	Normal	-	10 / 3
"	120mm	Normal	-	10 / 4-5
"	100mm	Overflate-montert	-	10 / 6
"	75mm	Normal	Gjennomgående PE skum & elastomerisk skum	11 / 1
"	100mm	Innrammet	Gjennomgående PE skum & elastomerisk skum	11 / 2
"	100mm	Normal	Gjennomgående PE skum & elastomerisk skum	11 / 3-5
"	100mm	Overflate-montert	Gjennomgående PE skum & elastomerisk skum	11 / 6 til 12 / 1
"	75mm	Normal	Gjennomgående glass- & steinull	12 / 2-4
"	100mm	Innrammet	Gjennomgående glass- & steinull	12 / 5
"	100mm	Normal	Gjennomgående glass- & steinull	12 / 6 til 13 / 2
"	100mm	Overflate-montert	Gjennomgående glass- & steinull	13 / 3
"	75mm	Normal	Steinull på begge sider	13 / 4
"	100mm	Innrammet	Glass- & Steinull på begge sider	13 / 5
"	100mm	Normal	Steinull på begge sider	13 / 6
"	100mm	Overflate-montert	Steinull på begge sider	14 / 1
Alupex rør	75mm	Normal	-	14 / 2
"	100mm	Normal	-	14 / 3
"	120mm	Normal	-	14 / 4
"	100mm	Overflate-montert	-	14 / 5-6
"	75mm	Normal	Gjennomgående PE skum & elastomerisk skum	15 / 1
"	100mm	Innrammet	Gjennomgående PE skum & elastomerisk skum	15 / 2-3
"	100mm	Normal	Gjennomgående PE skum & elastomerisk skum	15 / 4
"	100mm	Overflate-montert	Gjennomgående PE skum & elastomerisk skum	15 / 5

GRAFT FR Brannplate er handelsnavnet for GRAFT FR Board, varen er identisk. Som del av vår politikk med stadig å forbedre produktene, tas der forbehold om rettigheten til å endre eller forandre produktspesifikasjoner uten varsel. Produktillustrasjonene er kun illustrerende. All informasjon i dette dokument er kun veiledende, og siden Polyseam AS ikke har noen kontroll over selve installasjonene eller byggeprosjektene, så gis det ingen garantier for det endelige arbeidet der produktet er benyttet. Det tas ikke noe ansvar ved tap eller skade som følge av bruk med produkter som dette dokument beskriver.

Gips, mur og betong vegger

Gjennomføringer	Veggtykkelse	Tettingstype	Isolasjon	Side/tegning nr.
Alupex rør	75mm	Normal	Gjennomgående glass- & steinull	15 / 6
"	100mm	Innrammet	Gjennomgående glass- & steinull	16 / 1
"	100mm	Normal	Gjennomgående glass- & steinull	16 / 2
"	100mm	Overflate-montert	Gjennomgående glass- & steinull	16 / 3
"	75mm	Normal	Steinull på begge sider	16 / 4
"	100mm	Normal	Steinull på begge sider	16 / 5-6
"	100mm	Overflate-montert	Steinull på begge sider	17 / 1
PVC rør, små, uten Rørstruper	75mm	Normal	-	17 / 2-3
"	100mm	Normal	-	17 / 4
"	100mm	Overflate-montert	-	17 / 5
PE & ABS rør, små, uten Rørstrup.	75mm	Normal	-	17 / 6
"	100mm	Normal	-	18 / 1
"	100mm	Overflate-montert	-	18 / 2
PP rør, små, uten Rørstruper	75mm	Normal	-	18 / 3
"	100mm	Normal	-	18 / 4
"	100mm	Overflate-montert	-	18 / 5
Plastrør, stor	75mm	Normal	-	19 / 1
"	100mm	Innrammet	-	19 / 2
"	100mm	Normal	-	19 / 3
"	120mm	Normal	-	20 / 1
"	100mm	Overflate-montert	-	20 / 2-3
PE & ABS rør	75mm	Normal	Gjennomgående PE skum & elastomerisk skum	21 / 1-3
"	100mm	Normal	Gjennomgående PE skum & elastomerisk skum	21 / 4-6
"	100mm	Overflate-montert	Gjennomgående PE skum & elastomerisk skum	22 / 1-3
PP rør	75mm	Normal	Gjennomgående PE skum & elastomerisk skum	22 / 4-6
"	100mm	Normal	Gjennomgående PE skum & elastomerisk skum	23 / 1-3
"	100mm	Overflate-montert	Gjennomgående PE skum & elastomerisk skum	23 / 4-6
Plast trekkerør	75mm	Normal	-	24 / 1-3
"	100mm	Normal	-	24 / 4-6
"	100mm	Overflate-montert	-	25 / 1-3
Plastrør og trekkerør i bunt	75mm	Normal	-	25 / 4
"	100mm	Normal	-	25 / 5
"	100mm	Overflate-montert	-	25 / 6
PEX rør-i-rør	75mm	Normal	-	26 / 1-3
"	100mm	Normal	-	26 / 4-6
"	100mm	Overflate-montert	-	27 / 1-3
Aquatherm Green rør	75mm	Normal	-	27 / 4
"	100mm	Normal	-	28 / 1
"	100mm	Overflate-montert	-	28 / 2
Bluepower rør	75mm	Normal	-	28 / 3
"	100mm	Normal	-	29 / 1
"	100mm	Overflate-montert	-	29 / 2
Geberit Silent rør	75mm	Normal	-	29 / 3
"	100mm	Normal	-	30 / 1
"	100mm	Overflate-montert	-	30 / 2
POLO-KAL NG rør	75mm	Normal	-	30 / 3
"	100mm	Normal	-	31 / 1
"	100mm	Overflate-montert	-	31 / 2
Rehau Raupiano rør	75mm	Normal	-	31 / 3
"	100mm	Normal	-	32 / 1
"	100mm	Overflate-montert	-	32 / 2
Uponor Decibel rør	75mm	Normal	-	32 / 3
"	100mm	Normal	-	33 / 1
"	100mm	Overflate-montert	-	33 / 2

GRAFT FR Brannplate er handelsnavnet for GRAFT FR Board, varen er identisk. Som del av vår polise med stadig å forbedre produktene, tas der forbehold om rettigheten til å endre eller forandre produktspesifikasjoner uten varsel. Produktillustrasjonene er kun illustrerende. All informasjon i dette dokument er kun veiledende, og siden Polyseam AS ikke har noen kontroll over selve installasjonene eller byggeprosjektene, så gis det ingen garantier for det endelige arbeidet der produktet er benyttet. Det tas ikke noe ansvar ved tap eller skade som følge av bruk med produkter som dette dokument beskriver.

Gips, mur og betong vegger

Gjennomføringer	Veggtykkelse	Tettingstype	Isolasjon	Side/tegn. nr.
Wavin SiTech rør	75mm	Normal	-	33 / 3
"	100mm	Normal	-	34 / 1
"	100mm	Overflate-montert	-	34 / 2

Massivtre vegger

Gjennomføringer	Veggtykkelse	Tettingstype	Isolasjon	Side/tegn. nr.
Lineære fuger	100mm	Overflate-montert	-	34 / 3
Kabler og kabelbroer	100mm	Overflate-montert	-	34 / 4 til 35 / 2
Stålrør	100mm	Overflate-montert	-	35 / 3-5
"	100mm	Overflate-montert	Påført/malt	35 / 6 til 36 / 2
"	100mm	Overflate-montert	Gjennomgående PE skum & elastomerisk skum	36 / 3-5
"	100mm	Overflate-montert	Gjennomgående fenolisk isolasjon	36 / 6 til 37 / 1
"	100mm	Overflate-montert	Gjennomgående steinull	37 / 2
"	100mm	Overflate-montert	Steinull på begge sider	37 / 3-4
Kobberrør	100mm	Overflate-montert	-	37 / 5 til 38 / 1
"	100mm	Overflate-montert	Gjennomgående PE skum & elastomerisk skum	38 / 2-4
"	100mm	Overflate-montert	Glass- & Gjennomgående steinull	38 / 5 til 39 / 1
"	100mm	Overflate-montert	Steinull på begge sider	39 / 2
Alupex rør	100mm	Overflate-montert	-	39 / 3-4
"	100mm	Overflate-montert	Gjennomgående PE skum & elastomerisk skum	39 / 5
"	100mm	Overflate-montert	Gjennomgående glass- & steinull	39 / 6
"	100mm	Overflate-montert	Steinull på begge sider	40 / 1-2
Plastrør, små, uten Rørstruper	100mm	Overflate-montert	-	40 / 3-5
Plastrør, stor	100mm	Overflate-montert	-	41 / 1
PE & ABS rør	100mm	Overflate-montert	Gjennomgående PE skum & elastomerisk skum	41 / 2-4
PP rør	100mm	Overflate-montert	Gjennomgående PE skum & elastomerisk skum	41 / 5 til 42 / 1
Plast trekkerør	100mm	Overflate-montert	-	42 / 3-5
Plastrør og trekkerør i bunt	100mm	Overflate-montert	-	42 / 6
PEX rør-i-rør	100mm	Overflate-montert	-	43 / 1-3
Aquatherm Green rør	100mm	Overflate-montert	-	43 / 4
Bluepower rør	100mm	Overflate-montert	-	44 / 1
Geberit Silent rør	100mm	Overflate-montert	-	44 / 2
POLO-KAL NG rør	100mm	Overflate-montert	-	44 / 3
Rehau Raupiano rør	100mm	Overflate-montert	-	45 / 1
Uponor Decibel rør	100mm	Overflate-montert	-	45 / 2
Wavin SiTech rør	100mm	Overflate-montert	-	45 / 3

GRAFT FR Brannplate er handelsnavnet for GRAFT FR Board, varen er identisk. Som del av vår politikk med stadig å forbedre produktene, tas der forbehold om rettigheten til å endre eller forandre produktspesifikasjoner uten varsel. Produktillustrasjonene er kun illustrerende. All informasjon i dette dokument er kun veiledende, og siden Polyseam AS ikke har noen kontroll over selve installasjonene eller byggeprosjektene, så gis det ingen garantier for det endelige arbeidet der produktet er benyttet. Det tas ikke noe ansvar ved tap eller skade som følge av bruk med produkter som dette dokument beskriver.

Mur og betong vegger

Gjennomføringer	Veggtykkelse	Tettingstype	Isolasjon	Side/tegning nr.
Lineære fuger	75mm	Normal	-	46 / 1
"	150mm	Normal	-	46 / 2-3
Kabler og kabelbroer	75mm	Normal	-	46 / 4-5
"	150mm	Normal	-	46 / 6 til 48 / 1
"	150mm	Overflate-montert		48 / 2 til 48 / 5
Stålrør	75mm	Normal	Gjennomgående PE skum & elastomerisk skum	48 / 6
"	75mm	Normal	Gjennomgående steinull	49 / 1-3
"	150mm	Normal	Gjennomgående steinull	49 / 4 til 50 / 2
"	75mm	Normal	Steinull på begge sider	50 / 3
"	150mm	Normal	Steinull på begge sider	50 / 4 til 51 / 3
Kobberrør	75mm	Normal	Gjennomgående PE skum & elastomerisk skum	51 / 4
"	75mm	Normal	Gjennomgående glass- & steinull	51 / 5
"	75mm	Normal	Glass- & Steinull på begge sider	51 / 6
"	75mm	Normal	Steinull på begge sider	52 / 1
"	150mm	Normal	Steinull på begge sider	52 / 2-5
Alupex rør	75mm	Normal	Gjennomgående glass- & steinull	52 / 6
"	75mm	Normal	Steinull på begge sider	53 / 1
"	150mm	Normal	Steinull på begge sider	53 / 2-4
Plastrør, små, uten Rørstruper	150mm	Normal	-	53 / 5
Plastrør i bunt	150mm	Normal	-	53 / 6
Plastrør, stor	75mm	Normal	-	54 / 1
"	150mm	Normal	-	54 / 2

Betong dekker

Gjennomføringer	Veggtykkelse	Tettingstype	Isolasjon	Side/tegning nr.
Lineære fuger	150mm	Normal	-	54 / 3 til 55 / 3
Kabler og kabelbroer	150mm	Normal	-	55 / 4 til 56 / 3
Stålrør	150mm	Normal	-	56 / 4-5
"	150mm	Normal	Gjennomgående elastomerisk skum	56 / 6 til 57 / 2
"	150mm	Normal	Gjennomgående steinull	57 / 3
"	150mm	Normal	Steinull på begge sider	57 / 4 til 58 / 4
Kobberrør	150mm	Normal	Gjennomgående elastomerisk skum	58 / 5-6
"	150mm	Normal	Steinull på begge sider	59 / 1-2
Alupex rør	150mm	Normal	Gjennomgående elastomerisk skum	59 / 3-4
"	150mm	Normal	Steinull på begge sider	59 / 5 til 60 / 1
Plastrør	150mm	Normal	-	60 / 2

Dekker av betong og massivtre

Gjennomføringer	Veggtykkelse	Tettingstype	Isolasjon	Side/tegning nr.
Lineære fuger	150mm	Overflate-montert	-	60 / 3
Kabler og kabelbroer	150mm	Overflate-montert	-	60 / 4-6
Stålrør	150mm	Overflate-montert	Glass & Steinull på begge sider	61 / 1-2
Kobberrør	150mm	Overflate-montert	Glass & Steinull på begge sider	61 / 3
Alupex rør	150mm	Overflate-montert	Glass & Steinull på begge sider	61 / 4-5
PEX rør-i-rør	150mm	Overflate-montert	-	61 / 6

GRAFT FR Brannplate er handelsnavnet for GRAFT FR Board, varen er identisk. Som del av vår politikk med stadig å forbedre produktene, tas der forbehold om rettigheten til å endre eller forandre produktspesifikasjoner uten varsel. Produktillustrasjonene er kun illustrerende. All informasjon i dette dokument er kun veiledende, og siden Polyseam AS ikke har noen kontroll over selve installasjonene eller byggeprosjektene, så gis det ingen garantier for det endelige arbeidet der produktet er benyttet. Det tas ikke noe ansvar ved tap eller skade som følge av bruk med produkter som dette dokument beskriver.