

Alle pistoler blir levert med Euro tilkoblinger som standard.

For ordens skyld opplyser vi at kompressorene leveres med en universal tilkobling tilpasset både Euro og Hansen 3000.

Mer informasjon om bruk og vedlikehold av pistolspikringsanlegg finnes i Teknisk kapittel fra side 204.

Se også monteringsbeskrivelse for Workman Gipsplatevogn på side 215.

*Be om å få tilsendt vår hendige lommeguide.*

*Mer informasjon om Workman finnes i teknisk kapittel.*



Innholdsfortegnelse	Side
Workman spikerpistoler, luft .....	126
Lufthammer Workman løs spiker .....	131
Stiftehammer .....	131
Pistolhanske .....	131
Slangetrommel .....	131
Kompressorer .....	132
Sammenligningstabell .....	133
Luftslanger, kuplinger, nipler mm .....	134
Workman belteskrutrekker .....	136
Skruverktøy/bits i blisterpakning .....	137
Skruverktøy/bits, løse bits/6 kantpiper .....	138
Monteringsverktøy .....	139
Skrutrekkersett .....	139
Workman borrhogg m/tilbehør .....	140
Workman plateheiser Levpano .....	141
Workman plateheis standard m/tilbehør .....	145
Gipsplatevogn .....	146
Handlevogn for varehus .....	146
Ryddevogn .....	146
Workman div. verktøy og hjelpeutstyr .....	147
Inspeksjonsluker .....	153
Forbruk av festemidler/mengdeberegninger .....	155

### Workman Pro 17°



En pistol beregnet til profesjonell bruk. Pistolen er produsert med tanke på god ytelse, lite service- og vedlikeholdsbehov og lang levetid. Spikertype: CS 17, båndet spiker i lengde fra 50-90mm. Bruksområde: Trebygg -Tre og emballasjeindustri -Feste av trematerialer - Kledning og paneler - Bindingsverk og elementproduksjon.

Vare	Dimensjon	Vekt kg	Lengder	Magasin	Max arb.tr.	Pris	NOBB	EAN
517400	552 x 105 x 348	3,7	50-90	50 spiker	8 bar	9895,00	23597784	 7 028955 174006

### Workman Pro 21°



En pistol beregnet til profesjonell bruk. Pistolen er produsert med tanke på god ytelse, lite service- og vedlikeholdsbehov og lang levetid. Spikertype: CS 21, båndet spiker i lengde fra 50-90mm. Bruksområde: Trebygg - Tre og emballasjeindustri - Feste av trematerialer - Kledning og paneler - Bindingsverk og elementproduksjon.

Vare	Dimensjon	Vekt kg	Lengder	Magasin	Max arb.tr.	Pris	NOBB	EAN
521400	545 x 105 x 348	3,7	50-90	75 spiker	8 bar	9895,00	23598070	 7 028955 214009

### Workman Pro 31°



En pistol beregnet til profesjonell bruk. Pistolen er produsert med tanke på god ytelse, lite service- og vedlikeholdsbehov og lang levetid. Spikertype: CSP30/34, papirbåndet spiker i lengde fra 55-90mm. Bruksområde: Trebygg - Tre og emballasjeindustri - Feste av trematerialer - Kledning og paneler - Bindingsverk og elementproduksjon.

Vare	Dimensjon	Vekt kg	Lengder	Magasin	Max arb.tr.	Pris	NOBB	EAN
534400	465 x 105 x 380	3,8	55-90	75 spiker	8 bar	9895,00	26176594	 7 028955 344003

### Workman EX Pro 17°



En pistol beregnet til profesjonell bruk. Pistolen er produsert med tanke på god ytelse, lite service- og vedlikeholdsbehov og lang levetid. Spikertype: CS 17, båndet spiker i lengder fra 50-90mm. Bruksområde: Trebygg - Tre og emballasjeindustri - Feste av trematerialer - Kledning og paneler - Bindingsverk ogelementproduksjon.

Vare	Dimensjon	Vekt kg	Lengder	Magasin	Max arb.tr.	Pris	NOBB	EAN
517160	460 x 115 x 370	3,7	50-90	75 spiker	8 bar	6626,00	26679100	 7 028955 171609

### Workman EX Pro 21°



En pistol beregnet til profesjonell bruk. Pistolen er produsert med tanke på god ytelse, lite service- og vedlikeholdsbehov og lang levetid. Spikertype: CS 21, båndet spiker i lengde fra 50-90mm. Bruksområde: Trebygg - Tre og emballasjeindustri - Feste av trematerialer - Kledning og paneler - Bindingsverk og elementproduksjon.

Vare	Dimensjon	Vekt kg	Lengder	Magasin	Max arb.tr.	Pris	NOBB	EAN
517165	460 x 115 x 370	3,7	50-90	75 spiker	8 bar	6626,00	27386770	 7 028955 171654

### Workman EX Pro 34°



En pistol beregnet til profesjonell bruk. Pistolen er produsert med tanke på god ytelse, lite service- og vedlikeholdsbehov og lang levetid. Spikertype: CSP30/34, papirbåndet spiker i lengde fra 50-90mm. Bruksområde: Trebygg - Tre og emballasjeindustri - Feste av trematerialer - Kledning og paneler - Bindingsverk og elementproduksjon.

Vare	Dimensjon	Vekt kg	Lengder	Magasin	Max arb.tr.	Pris	NOBB	EAN
517170	460 x 115 x 370	3,7	50-90	75 spiker	8 bar	6626,00	27386788	 7 028955 171708

### Workman EX Pro Coil 3890



En pistol beregnet til profesjonell bruk. Pistolen er produsert med tanke på god ytelse, lite service- og vedlikeholdsbehov og lang levetid. Spikertype: CS coil, båndet spiker i lengde fra 45-90mm. Bruksområde: Trebygg - Tre og emballasjeindustri - Feste av trematerialer - Kledning og paneler - Bindingsverk og elementproduksjon. Pistolen må ha min 5 bar arbeidstrykk for at fremmating av spiker skal virke tilfredsstillende. NB juster platen i magasinsylinderen etter lengde på spiker.

Vare	Dimensjon	Vekt kg	Lengder	Magasin	Max arb.tr.	Pris	NOBB	EAN
520182	460 x 115 x 370	3,7	45-90	max 300 spiker	8 bar	7500,00	29466539	 7 028955 201825

### Workman Pro Coil 15-65



En pistol beregnet til profesjonell bruk. Pistolen er produsert med tanke på god ytelse, lite service- og vedlikeholdsbehov og lang levetid. Spikertype: CS coil, båndet spiker i lengde fra 35-65mm. Bruksområde: Trebygg - Tre og emballasjeindustri - Feste av trematerialer - Kledning og paneler - Bindingsverk og elementproduksjon. Pistolen må ha min 5 bar arbeidstrykk for at fremmating av spiker skal virke tilfredsstillende. NB juster platen i magasinsylinderen etter lengde på spiker.

Vare	Dimensjon	Vekt kg	Lengder	Magasin	Max arb.tr.	Pris	NOBB	EAN
501565	315 x 150 x 315	3,53	35-65	max 300 spiker	8 bar	8140,00	25532870	 7 028955 015651

### Workman EX Coil 2765



En pistol beregnet til profesjonell bruk. Pistolen er produsert med tanke på god ytelse, lite service- og vedlikeholdsbehov og lang levetid. Spikertype: CS coil, båndet spiker i lengde fra 32-65mm. Bruksområde: Trebygg - Tre og emballasje-industri - Feste av trematerialer - Kledning og paneler - Bindingsverk og elementproduksjon. Pistolen må ha min 5 bar arbeidstrykk for at fremmating av spiker skal virke tilfredsstillende. NB juster platen i magasinsylindren etter lengde på spiker.

Vare	Dimensjon	Vekt kg	Lengder	Magasin	Max arb.tr.	Pris	NOBB	EAN
520180	274 x 127 x 295	1,9	32 - 65	400 spiker	7,5 bar	5500,00	28940344	 7 028955 201801

### Workman EX 45 - papp



Workman EX45 Pappcoil er en liten, lett pistol. Den veier kun 2,2 kg, for pappspiker beregnet for profesjonell bruk, hvor det er lagt vekt på enkelt vedlikehold, slitesterke deler og ergometrisk utførelse. Workman EX45 Pappcoil er beregnet for alle oppgaver på tak og vegg hvor papp skal festes. Pistolen kan også benyttes ved feste av underlagsplater og utvendig gips. Spikertype: CS Pappcoil 16 - 45 mm

Vare	Dimensjon	Vekt kg	Lengder	Magasin	Max arb.tr.	Pris	NOBB	EAN
545205	254 x 112 x 241	2,2	16-45	120 spiker	7 bar	4100,00	28971737	 7 028955 452050

### Workman FN 70 - dykk



En profesjonell dykkpistol beregnet for alle typer panel og listverk Pistolen er i profesjonell utførelse beregnet til daglig bruk i lang tid. Spikertype: CS 16 magasinert dykkert i lengder fra 25-70mm. Bruksområde: Listverk - Paneler - Rehabiliteringsoppgaver -Allment vedlikehold.

Vare	Dimensjon	Vekt kg	Lengder	Magasin	Max arb.tr.	Pris	NOBB	EAN
520070	320 x 70 x 280	2,35	25 - 70	140 spiker	7 bar	6865,00	23598261	 7 028955 200705

### Workman Pro Dykk 16-50



Workman Pro Dykk 16-50 er en profesjonell dykkpistol beregnet alle typer panel og listverk Pistolen er i profesjonell utførelse beregnet til daglig bruk i lang tid. Spikertype: CS 16 magasinert dykkert i lengder fra 25-50mm. Bruksområde: Listverk, paneler, rehabiliteringsoppgaver, allment vedlikehold.

Vare	Dimensjon	Vekt kg	Lengder	Magasin	Max arb.tr.	Pris	NOBB	EAN
520250	320 x 70 x 280	1,35	25-50	100 spiker	7 bar	5496,00	23597792	 7 028955 202501

### Workman NT 1650



Workman NT 1650 er en god dykkpistol beregnet til alle typer panel og listverk. Pistolen er i solid utførelse, med høy kvalitet og beregnet til daglig bruk i lang tid.

Spikertype: CS 16 magasinert dykkert i lengder fra 25-50mm.

Bruksområde: Listverk, paneler, rehabiliteringsoppgaver, allment vedlikehold.

Vare	Dimensjon	Vekt kg	Lengder	Magasin	Max arb.tr.	Pris	NOBB	EAN
520170	310 x 73 x 270	1,75	25-50	100 spiker	7,5 bar	2695,00	27353168	 7 028955 201702

### Workman skrådykk



En profesjonell dykkpistol beregnet til alle typer panel og listverk. Pistolen er i profesjonell utførelse beregnet til daglig bruk i lang tid. Det som gjør skrådykk bedre egnet til enkelte oppgaver er nettopp det skråstilte magasinet. Det gjør at pistolen er mer praktisk ved arbeid på trange konstruksjonsløsninger.

Spikertype: CS skrå dykk DA i lengder fra 25-50mm. Bruksområde: Listverk - Paneler - Rehabiliteringsoppgaver - Allment vedlikehold.

Vare	Dimensjon	Vekt kg	Lengder	Magasin	Max arb.tr.	Pris	NOBB	EAN
520300	320 x 70 x 280	2,53	25-50	100 spiker	7 bar	7876,00	21768759	 7 028955 203003

### Workman Mini dykkert



En lett liten dykkpistol beregnet til listverk, enkle paneler og annet tilsvarende arbeid.

Pistolen er i profesjonell utførelse med en rekke innebygde fordeler. Den har gummihåndtak, valgfri luftutblåsning, sperre for enkeltskudd og lav vekt.

Spikertype: CS 18 magasinert dykkert i lengder fra 15-50mm.

Bruksområde: Listverk - Paneler - Rehabiliteringsoppgaver - Allment vedlikehold.

Vare	Dimensjon	Vekt kg	Lengder	Magasin	Max arb.tr.	Pris	NOBB	EAN
520150	260 x 50 x 250	1,3	15-50	100 spiker	7 bar	2386,00	21838768	 7 028955 201504

### Workman EX 500 - krampe



En krampepistol beregnet til allsidige oppgaver innen bygg- og emballasjeindustrien. Pistolen har en solid utførelse og innehar de kvalitetene en profesjonell bruker krever. Pistolen er en av de mest utbredte på markedet og benyttes ofte til feste av alle typer himlingsplater. Krampetype: CS 500 kramper i lengder på 15-40 mm.

Bruksområde: Trebygg - Bygningsplater - Emballering - Feste av trematerialer der det ikke er krav til korrosjonsbeskyttelse.

Vare	Dimensjon	Vekt kg	Lengder	Magasin	Max arb.tr.	Pris	NOBB	EAN
550205	398 x 76 x 266	2,2	15-40	200 kramper	7 bar	3080,00	27373794	 7 028955 502052

### Workman CS16/6000 kombi



En lett liten kombinert dykkpistol og krampepistol beregnet til listverk, enkle paneler, plater og annet tilsvarende arbeid. Pistolen er i profesjonell utførelse med en rekke innebygde fordeler. Den har gummihåndtak, valgfri luftutblåsning, sperre for enkeltskudd og lav vekt.

Spikertype: CS 16 magasinert dykkert i lengder fra 20-50mm. og CS 6000 kramper

Bruksområde: Listverk - Paneler - Rehabiliteringsoppgaver - Allment vedlikehold.

Vare	Dimensjon	Vekt kg	Lengder	Magasin	Max arb.tr.	Pris	NOBB	EAN
520160	310 x 73 x 270	1,75	20-50 dykk 25-40 krampe		7,5 bar	2860,00	26176586	7 028955 201603

### Workman 14B/76 duplex - krampe



En krampepistol beregnet til allsidige oppgaver innen bygg- og emballasjeindustrien.

Pistolen har en solid utførelse og innehar de kvalitetene en profesjonell bruker krever.

Krampetype: CS 14B / 76 duplex kramper i lengder på 25-38mm.

Bruksområde: Trebygg - Bygningsplater - Emballering - Feste av trematerialer der det ikke er krav til korrosjonsbeskyttelse.

Vare	Dimensjon	Vekt kg	Lengder	Magasin	Max arb.tr.	Pris	NOBB	EAN
531200	275 x 70 x 250	2	25-38	130 kramper	7 bar	7876,00	21768791	7 028955 312002

### Workman DP - krampe



En krampepistol beregnet til porøse plater og papp der det ikke stilles krav til korrosjonsbeskyttelse.

Pistolen har en solid utførelse og innehar de kvalitetene en profesjonell bruker krever.

Krampetype: CS DP bredkramper i lengder på 15-38mm.

Bruksområde: Trebygg - Bygningsplater - Emballering - Feste av papp der det ikke er krav til korrosjonsbeskyttelse.

Vare	Dimensjon	Vekt kg	Lengder	Magasin	Max arb.tr.	Pris	NOBB	EAN
532200	350 x 70 x 230	2,62	15-38	100 kramper	7 bar	7876,00	21768809	7 028955 322001

### Workman NT 2264 - betong



Betongpistolen er en type spikerpistol beregnet til å skyte herdet stålspiker i betong. Pistolens størrelse og kapasitet gjør det nødvendig med prøveskyting når betongkvaliteten overstiger standard kvaliteter.

Spikertype: CS T-spiker, herdet i lengder fra 18-64mm, også uherdet standard spiker for trekonstruksjoner er tilgjengelig. Bruksområde: Feste av tynnplater og profiler til standard betong - Feste av stål bindingsverk ved gipsplatemontasje i betongbygg - Feste av trekonstruksjoner til betong - Kledning og paneler - Bindingsverk og elementproduksjon.

Vare	Dimensjon	Vekt kg	Lengder	Magasin	Max arb.tr.	Pris	NOBB	EAN
520500	310 x 85 x 300	2,3	18-64	80 spiker	7 bar	4345,00	23595556	7 028955 205007

### Lufthammer Workman - løs spiker



En praktisk enhånds luftdrevet hammer til løs spiker. Den er ideell der hvor man for eksempel skal stikkspikre i trange konstruksjoner eller bruke lengre spiker enn 90mm pistolspiker. Hodestørrelsen på spikeren må være maksimalt 11mm for å passe i lufthammeren. Hammeren er enkel i bruk og krever ikke annet vedlikehold enn daglig smøring med luftverktøyolje.

Vare	Dimensjon	Vekt kg	Lengder	Magasin	Max arb.tr.	Pris	NOBB	EAN
569500	160 x 80 x 140	1,4	11 mm hode Ø	1	8 bar	1300,00	21768783	 7 028955 695006

### Workman Stiftehammer



Workman stiftehammer bruker CS A 11 kramper og de tradisjonelle 695 stiftene og benyttes til all innfesting av plast, papp og lignende materialer på bygget. Krampene er elforzinket og beregnet til innendørs bruk. Stiftene finnes i lengder på 8-10-12mm

Vare	Dimensjon	Pris	NOBB	EAN
569401	300 x 30 x 58 mm	904,00	28940401	 7 028955 694016

### Pistolhanske



En godt polstret hanske i lær med en luftig fleksibel overdel. Ved at fingrene er åpne kan man jobbe med alle oppgaver uten at man mister fingergrepet.

Vare	Pris	NOBB	EAN
569505	152,00	23595531	 7 028955 695051

### Slangetrommel med 8 mm slange 30 lm



Praktisk trommel med 30m høykvalitetsslange i polytethanplast. Dimensjonen er 8 x 12mm, og kommer komplett med eurokoblinger. Trommelen kan dreies 360° på bunnplaten. Håndtaket kan vippe inn. Maks trykk er 15bar. Tilkoblingsslangen er 1m. Slangen er meget fleksibel og har de beste egenskaper under alle temperaturforhold.

Vare	Pris	NOBB	EAN	
800006	Vekt; 7,2kg Bredde; 25cm Høyde; 35cm Dybde; 33cm	1450,00	27370972	 7 028958 000067



### Workman 340



En kraftig og stabil byggeplasskompressor. Den har solid beskyttelsesramme, store luftfylte hjul og håndtak for trilling. Kompressoren er lett å transportere, samtidig som den er stø og stabil på grunn av lavt tyngdepunkt. Motoren er en 3hk lavturtallmotor med en to-sylindret V blokk. Sylindrene er i støpejern. Tankvolumet på 2x11 liter er sammen med et arbeidstrykk på max. 10 bar nok til å drive to spikerpistoler. Workman 340 er konstruert for profesjonell bruk, høy driftsikkerhet og lang levetid. Vi kan på forespørsel levere en bensindrevet utgave, kontakt vår serviceavdeling.

Vare	Dimensjon	Volt	Watt	Vekt kg	Max bar	Tank volum (l)	Fri avg. luft (l) (v/6 bar)	Pris	NOBB	EAN
800000	700 x 600 x 550	230	2200	44	10	2x11	340	10391,00	21483318	

### Workman D3



En god byggeplasskompressor. Kompressoren en enkel å bruke samtidig som den er kompakt for lett transport på byggeplass og evt. i bil. Kompressoren er oljesmurt og har et lukket system for minimalt oljesøl. Tanken er på 20 liter og sammen med avgitt luftmengde på 150 l v/6bar og 10 bar arbeidstrykk er det god kapasitet til en vanlig spikerpistol.

Vare	Dimensjon	Volt	Watt	Vekt kg	Max bar	Tank volum (l)	Fri avg. luft (l) (v/6 bar)	Pris	NOBB	EAN
800001	500 x 810 x 400	230	1500	33	10	20	150	5500,00	28940336	

### Workman P 50



En liten, kompakt og støysvak kompressor. Den avgitte lyden er på 43dB og ikke mer hørbart enn et kjøleskap. Kompressoren har begrenset kapasitet, men er godt egnet til drift av en krampe eller dykk pistol. Tankvolumet er på 9 liter og med en vekt på bare 20 kg kan kompressoren lett transporteres. Kompressoren er oljefyllt og må transporteres stående.

Vare	Dimensjon	Volt	Watt	Vekt kg	Max bar	Tank volum (l)	Fri avg. luft (l) (v/6 bar)	Pris	NOBB	EAN
800004	Rund $\phi = 310$ h = 490	230	340	20	8	9	50	7236,00	23378102	

### Workman 6



Workman 6, er den minste kompressoren og den er oljefri. Kompressoren har en 6 liter ståltank og er beregnet til enklere arbeid hvor det legges vekt på mobilitet. Typiske bruksområder for Workman 6 er dykk og krampespikring, samt lettere håndverksoppgaver. Workman 6 er oljefri, utstyrt med bærehåndtak, trykkvakt reduksjonsventil og har universal hurtigkobling.

Vare	Dimensjon	Volt	Watt	Vekt kg	Max bar	Tank volum (l)	Fri avg. luft (l) (v/6 bar)	Pris	NOBB	EAN
800003	450 x 460 x 200	230	1100	16	8	6	140	3599,00	21483326	

### Workman 2012



En god byggeplasskompressor. Kompressoren en enkel å bruke samtidig som den er kompakt for lett transport på byggeplass og evt. i bil. Kompressoren er oljesmurt og har et lukket system for minimalt oljesøl. Tanken er på 12 liter og sammen med avgitt luftmengde på 110 l v/6bar og 10 bar arbeidstrykk er det god kapasitet til en vanlig spikerpistol.

























Vare	Dimensjon	Volt	Watt	Vekt kg	Max bar	Tank volum (l)	Fri avg. luft (l) (v/6 bar)	Pris	NOBB	EAN
800007	490x350x680	230	1500	26	10	12	110	3100,00	27373554	

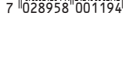



## Sammenligningstabell mellom Workman og andre merker

Workman Pistol/spikertype	FASCO	ATRO/STANLEY	BEA	BOSTITCH/ STANLEY	DUO-FAST	HAUBOLD	HITACHI	ITW-PASLODE	HOLZ-HER	KIHBERG	MAX	NIKEMA	OMER	PORTER CABLE	PREBENA	SENCO	SPOTNAILS
<b>Pistolspiker</b>																	
CS 17	RHN 17	RH 17	-	-	-	-	-	-	-	-	-	RN	-	-	-	-	RHN 17
CS 21	RHN 20	RH 21	R20	RH	SL	RB	NR A	S RH	-	89	SN RH	RN	-	FR	RK	SN FRH	RHN 20-22
CSP 30/34	HNN 31	CH31	-	AS	-	-	NR AA	S DH	-	-	SN CH	HN	-	CH	-	SN CH	-
<b>Dykkert</b>																	
CS 16 dykk	FN	TIP	SK 400	BT1200	700	SKN16	NT A2	F16	-	516	NF 16	GG	14	FN	N	-	16 GB
CS 18 dykk	GN	TIPIN	SK 300	BT1300	4400	SKN12	NT AE	F18	1.2	512	NF 18	GF	12	BN	J, JM	AX, AY	18 GB
Skrådykk	BA	-	SKDA	-	DA	-	NT MA	-	1.8	-	NF 15	AB	-	DA	DA	DA, UA	15 GAB
<b>Coilspiker</b>																	
Pro Coil 15/65	CN15W-65	RHC	BDC	C, AC	CW	RNCW	NVA-AC	FC	CN WIRE	-	CN	CN	-	COIL	CNW	SCN	CN
Pro Coil 15/90	CN15W-90	RHC	BDC	C, AC	CW	RNCW	NVA-AC	FC	CN WIRE	-	CN	CN	-	COIL	CNW	SCN	CN
Papp Coil	CN15W-R	coil 31	DPN	CR	CRW	RNCW30	NVAC-AB	RCU	ROOF	-	CN ROOF	-	-	RN	CNZ	SCN ROOF	CRN
<b>Kramper</b>																	
500	B5	-	-	-	-	500	-	-	D	KL 500	-	105/500	-	-	GB	-	-
148/duplex	G	100	155,14	B100	-	-	N5008AC	-	-	783	16GA	G5562	M2	M5	L	N	66
6000	90	90	90	-	1800	6000	N3804AB	-	C	781	4MA	90	90	NS	E	L	48
DP	DP	-	-	-	-	BK-DP	-	GSW15	-	-	-	-	-	-	-	-	-

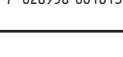
### Tilbehør spikerpistoler

Vare	Type	Tekniske data	Pris	NOBB	EAN
800110	Luftslange 6 mm, 10 m, komplett (Euro)	Standard	716,00	21176768	
800349	Luftslange 6 mm, 10 m, komplett (Hansen)	Standard	656,00	23083090	
800112	Luftslange 6 mm, 20 m, komplett (Euro)	Standard	994,00	26791590	
800350	Luftslange 6 mm, 20 m, komplett (Hansen)	Standard	935,00	21800487	
800115	Luftslange 10mm, 10m, komplett (Euro)	EPDM-blå	716,00	23594906	
800351	Luftslange 10mm, 10m, komplett (Hansen)	EPDM-blå	656,00	21800495	
800352	Luftslange 10 mm, 20 m, komplett (Hansen)	EPDM-blå	935,00	21798640	
800116	Luftslange 10 mm, 20 m, komplett (Euro)	EPDM-blå	994,00	23594914	
800109	Luftslange, lett armert 8X12mm 10 m (Euro)	Rød	798,00	26791608	
800353	Spiralslange - hobby 5m Euro-kobling		644,00	22647929	
800170	Spiralslange (1/4") 6mm PU, 7 komplett (Hansen)		1141,00	21800529	
800117	Spiralslange (1/4") 6mm PU, 7 komplett (Euro)		1141,00	23594922	
800050	Tåkesmører/oljepotte		521,00	21800537	
800060	Luftverktøyolje (Syrefri olje)	0,5 l	147,00	21800545	
800070	Syntetisk olje for kompressor	0,5 l	157,00	21800552	
800135	Blåsepistol 1/4 " m/nippel		190,00	21800560	
800118	2-veisuttak 3/8 " rørgjenger (Hansen)		466,00	23594930	
800119	2-veisuttak 3/8 " rørgjenger (Euro)		466,00	23594948	
800156	Kupling 1/4 " 6 mm slangestuss *		174,00	21800586	
800157	Kupling 3/8 " 10 mm slangestuss *		174,00	21800594	
800158	Kupling 1/4 " rørgjenger (Hansen) * Utv. gjenger		174,00	21800602	
800179	Kupling 1/4 " rørgjenger (Euro) * Utv. gjenger		174,00	27344985	
800159	Kupling 3/8 " rørgjenger (Hansen) * Utv. gjenger		174,00	21800610	
800192	Kupling 3/8 " rørgjenger (Euro) * Utv. gjenger		174,00	21598139	
800160	Kupling 1/4 " slangestuss (Euro) *		174,00	21800628	
800161	Kupling 3/8 " slangestuss (Euro) *		174,00	21800636	

### Tilbehør spikerpistoler

Vare	Type	Pris	NOBB	EAN
800164	Nippel 1/4 " rørgjenger, (Hansen) * Utv.gj	57,00	21800669	
800173	Nippel 1/4 " rørgjenger, (Euro) * Utv.gj	57,00	23595564	
800165	Nippel 3/8 " rørgjenger, (Hansen) * Utv.gj	57,00	21800677	
800174	Nippel 3/8 " rørgjenger, (Euro) * Utv.gj	57,00	23595572	
800166	Nippel 6mm Slangestuss (Hansen) *	57,00	21800685	
800167	Nippel 10mm Slangestuss (Hansen) *	57,00	21800693	
800176	Nippel 6mm Slangestuss (Euro) *	57,00	23597248	
800177	Nippel 10mm Slangestuss (Euro) *	57,00	23597255	
800172	Nippel 1/4" rørgjenger, Leddet (Hansen) *	598,00	22520969	
800175	Nippel 1/4" rørgjenger, Leddet (Euro) *	598,00	26176628	
800136	Slangeklemmer 9,5-12 mm, blister med 6 stykk *	69,00	26176602	
800137	Slangeklemmer 13-20 mm, blister med 6 stykk *	69,00	26176610	

\* Leveres i blister for selvalg

### Notater:

### Workman Belteskrutrekker Fein



006892



006891



Vare	Type	Pris	NOBB	EAN
006891	Belteskrutrekker Fein SCT5-40M	6655,00	27373661	
006871	Magasinforlenger Fein SCT	2954,00	27386911	
006892	Løsskrutrekker Fein SCT5-40	3465,00	27373679	

### Bits til belteskrutrekker

Vare	Type	Tekniske data	Pris	NOBB	EAN
006895	Ph2 bits til PB belteskrutrekker	124 mm	101,00	23377468	
006886	Ph2 bits til belteskrutrekker - forsats MSV 7	120 mm	113,00	21798624	
006898	Ph2 bits til belteskrutrekker MSV-9	140 mm	110,00	26176677	
006883	TX 25 bits til belteskrutrekker MSV-9	140 mm	110,00	27345016	
006877	TX-25 bits for Makita belteskrutrekker	110 mm	84,00	27971365	
006878	TX-25 bits for Hilti belteskrutrekker	127 mm	84,00	27971373	
006879	TX-20 bits for Fein skrutrekker	127 mm Ø5 mm	84,00	27386796	
006893	PH2 bits for Fein skrutrekker	127 mm (Form H)	84,00	27373703	
006894	T25 bits for Fein skrutrekker	127 mm (Form H) Ø5 mm	84,00	27971381	
006884	PH2 bit for Helfer MSV-6	kort / 110 mm	108,00	21798616	

### Belteskrutrekker med forlenger









Workman belteskrutrekker med forlenger 520mm. Ny forsterket modell.

Benyttes til oppreist skruing og gir en ergonomisk riktig arbeidsstilling. Leveres komplett med motor (2500rpm) og koffert. Kan skru fra 30-75mm lengde skruer.

Hodediameter maks. 9,5mm og skruediameter maks 5,0mm.























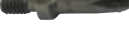



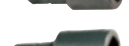

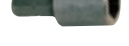



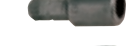

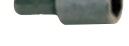

Vare	Type	Tekniske data	Pris	NOBB	EAN
006899	Workman belteskrutrekker MSV-9 med forlenger Skruelengder fra 30 - 75 mm	520 mm	7974,00	26176685	

### Skruverktøy/bits

Vare	Type		Tekniske data	Antall	Pris	NOBB	EAN
006305	Bitholder m/magnet, låsbar, i blisterpakning		1/4"	1	118,00	23597974	7 028950 063053
006306	Firkant bit, nr. 1, 5stk. i blisterpakning		1/4" x 25	5	62,00	23597982	7 028950 063060
006307	Firkant bit, nr. 2, 5stk i blisterpakning		1/4" x 25	5	62,00	23597990	7 028950 063077
006308	Phillips 2, PH2, bit, 5stk. i blisterpakning		1/4" x 25	5	62,00	23598006	7 028950 063084
006309	KTX bit, nr.2, 5 stk. i blisterpakning		1/4" x 25	5	62,00	23598014	7 028950 063091
006224	TX 10		1/4"x25	5	62,00	26176636	7 028950 062247
006225	TX 15		1/4"x25	5	62,00	23630346	7 028950 062254
006226	TX 20		1/4"x25	5	62,00	21103403	7 028950 062261
006227	TX 25		1/4"x25	5	62,00	21713789	7 028950 062278
006229	TX 30		1/4"x25	5	62,00	21103411	7 028950 062292
006230	TX 40		1/4"x25	5	62,00	21103429	7 028950 062308

Leveres i selvalgsforpakning

### Skrueverktøy/bits

Vare	Type	Tekniske data	Antall	Pris	NOBB	EAN
006201	PH1	Phillips 1/4"x25	1	10,00	21103320	
006212	PH2	Phillips 1/4"x50	1	11,00	21103361	
006217	PH2	Phillips 1/4"x90	1	19,00	21103387	
006218	PH2	Phillips 1/4"x150	1	45,00	21103395	
006203	PH3	Phillips 1/4"x25	1	10,00	21103346	
006213	PH3	Phillips 1/4"x50	1	26,00	21103379	
006241	PZD1	 Pozidrive 1/4"x25	1	13,00	21103452	
006242	PZD2	 Pozidrive 1/4"x25	1	13,00	21103460	
006243	PZD3	 Pozidrive 1/4"x25	1	13,00	21103478	
006262	PH2 med skrutange	 Phillips	1	106,00	21103528	
006284	6 kant MSHS 1/4"	 6 kant 1/4"x28	1	45,00	21103619	
006286	6 kant MSHS 7 mm	 6 kant 1/4"x28	1	49,00	21103635	
006287	6 kant MSHS 8 mm	 6 kant 1/4"x28	1	73,00	21103643	
006280	6 kant MSHL 8 mm	6 kant 1/4"x64	1	80,00	21103585	
006282	6 kant MSHS 5/16"	 6 kant 1/4"x28	1	57,00	21103593	
006290	6 kant MSHL 5/16"	 6 kant 1/4"x64	1	80,00	21103676	
006283	6 kant MSHS 3/8"	 6 kant 1/4"x28	1	80,00	21103601	
006288	6 kant M10	6 kant 1/4"	1	73,00	21103650	
006292	6 kant M13	6 kant 1/4"	1	106,00	23598022	
006291	6 kant M15	6 kant 1/4"	1	109,00	27344993	
006293	6 kant 1/4" M16	6 kant 1/4"	1	109,00	26176636	
006294	6 kant 1/4" M18	6 kant 1/4"	1	109,00	26176644	
006265	Bitholder M 10/magnet	 1/4"x72	1	103,00	21103536	
006295	Dybdestiller, magnet m/ utskiftbar (PH2) bit		1	266,00	21103684	
006296	Dybdestiller, 8 mm	 1/4" tange 8 mm skruehode	1	673,00	21713797	

Alle nutsettere leveres med magnet. Alle produktene leveres i selvvalgsforpakning

### Skruverktøy/bits

Vare	Type		Tekniske data	Antall	Pris	NOBB	EAN
003990	Monteringsverktøy		Bitro 5 mm	1	169,00	23378045	 7 028950 039904
003991	Monteringsverktøy		Bitro 6 mm	1	169,00	23378052	 7 028950 039911
003992	Monteringsverktøy		Bitro 8 mm	1	174,00	23378060	 7 028950 039928
003993	Monteringsverktøy		Bitro 10 mm	1	183,00	23378078	 7 028950 039935
006297	Styringshylse for lange skruer, standard bits		leveres i blisterpakn.	1	102,00	23378110	 7 028950 062971
006313	Skrutrekkersett for TX 6 deler - med T-håndtak TX, 10, 15, 20, 25, 30, 40			1	212,00	23345008	 7 028950 063138

Notater:



### Workman Borrigger for himlingsmontasje

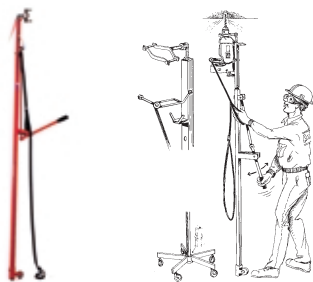

Workman Borrigger er ideell ved all montering i tak / himling. Ved å montere slagdrillen på toppen av borrhigen kan all hulltaking skje fra gulvet uten trapp eller stilas.

Borrhigen kan ved bruk av en overgang ( varenr. 006077 ) benyttes sammen med underdelen til Workman plateheis. Da flytter man riggen raskt og nøyaktig.

Vare	Type	Tekniske data	Pris	NOBB	EAN
006155	Borrigger For boring i himling	1,80-3,70 m	3798,00	21103122	 7 028950 061554

### Borrhiggerforlenger

Workman borrhiggerforlenger er et skjøtestykke på 50cm for å kunne ta takhøyder på opp til 4,2m.

Vare	Type	Tekniske data	Pris	NOBB	EAN
006159	Borrhiggerforlenger	0,5 m	285,00	21713748	 7 028950 061592

### Borrigger overgang

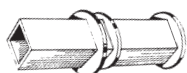

Workman borrhigger overgang trengs for å kunne montere borrhigen på understellet til Workman plateheis. Med hjul på borrhigen flytter man riggen raskt og nøyaktig.

Vare	Type	Tekniske data	Pris	NOBB	EAN
006077	Borrigger overgang	borrigger for plateheisfot	482,00	21102587	 7 028950 060779

### Slagverktøy for himlingskrok

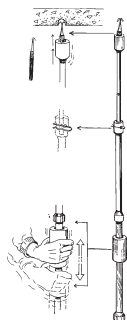

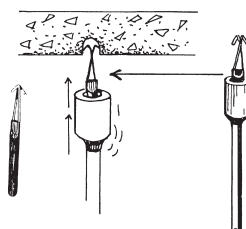

Slagverktøy for himlingskrok er nødvendig når man skal montere himlingskroken fra gulvet uten bruk av stillas.

Slagverktøyet er nøye tilpasset himlingskroken og slaghylsen som fester selve himlingskroken til slagverktøyet.



Løse slaghylser til himlingskrok. Det ligger alltid en slaghylse i en eske på 500 himlingskroker.

Vare	Type	Pris	NOBB	EAN
006157	Slagverktøy for Himlingskrok	1155,00	21103130	 7 028950 061578
006158	For montering av Himlingskrok. Monteres i toppen av slagverktøyet	83,00	21103148	 7 028950 061585

### Workman plateheis Levpano Easy



Levpano Easy en den enkleste plateheisen. Men den har de samme gode egenskapene og den innebygde sikkerheten som de mere avanserte modellene. Heisen har vipbar toppramme for enkel pålasting av plater. Denne heisen kan kun løfte horisontalt opp til 4 meter med forlenger.

Produsert i henhold til EU standard, CE merket.

Patentert sikkerhetssystem, en wire for opptrekk /nedtrekk, den andre for sikkerhet

Integrert bremsesystem og er ikke selv-returnerende, heisen sveives ned

Høyde for platemontering er 4,00 meter med en 50cm forlenger.  
Maksimal last er 75 kg  
Vekt heis 37 kg



Vare	Type	Pris	NOBB	EAN
006009	Plateheis Levpano Easy	6800,00	30062517	
006025	Forlenger Levpano Easy	399,00		

### Workman plateheis Levpano II



Levpano II er en robust og stabil plateheis med en rekke praktiske og sikkerhetsmessige funksjoner. Heisen er montert på en kraftig ramme med 3 stk. Ø125 mm solide hjul, hvorav 2 stk. er låsbare. Vidden på understellet er 1,2 x 1,2 x 1,06 meter som gir god stabilitet, samtidig som konstruksjonen tillater at heisen kjøres gjennom døråpninger ned til 0,73 meters bredde uten demontering. Heisen betjenes med et 2-wire system, hvor den ene wiren hever og senker platerammen, mens den andre fungerer som en sikkerhetswire for å låse heisen i ønsket høyde.

Heisen har en max montringshøyde på 3,5 meter som kan utvides til 4,0 meter ved hjelp av en 0,5 meters forlenger. Den veier totalt 38 kg og har en max. løftekapasitet på 75 kg.

Produsert i henhold til EU standard, CE merket. Patentert sikkerhetssystem, en wire for opptrekk /nedtrekk, den andre for sikkerhet Integrert bremsesystem og er ikke selv-returerende, vinsjen sveives ned.



Den fleksible konstruksjonen sørger for lav pålastingshøyde (0,82 meter), samtidig som gyrofunksjonen i koblingsleddet tillater pålastning i både lengde- og høyderetning med en vinkel på 25°.

Lengden på de to hovedarmene i platerammen er 1,1 meter, med en innbyrdes avstand på 1,0 meter. De to teleskopiske endeledene er 0,39 meter lange og kan justeres ut til en maksimal platelengde på 3,06 meter. Alle armene/leddene er utstyrte med gumminputer for skånsom behandling av gipsplatene.



Heisen kan kjøres gjennom døråpninger ned til 0,73 meter uten demontering.



Levpano II er rask å montere/demontere og tar liten plass under frakt. Den består av to hoveddeler: Fot og hovestamme + plateramme.

Vare	Type	Antall	Pris	NOBB	EAN
006000	Plateheis Levpano II	1	9950,00	27386804	7 028950 060007
006001	Forlenger Plateheis Levpano II	1	399,00	27386812	7 028950 060014

### Workman plateheis Levpano I



2 arbeidsplattformer lengde 90cm x 27 cm i 25mm tykkelse  
Bæreevne er 150 kg. Avstand hjul er 95 cm x 95 cm,  
4 stykk hjul med brems 125mm diameter. Vekt er 38 kg

Produsert i henhold til EU standard, CE merket. Teleskopiske foldbare armer, muliggjør 360° montering av gipsplater. Patentert sikkerhetssystem, en wire for opptrekk /nedtrekk, den andre for sikkerhet. Integrrert bremsesystem og er ikke selv-retturnerende, heisen sveives ned. Høyde for platemontering er 3,5 m, og 4 meter med en 50cm forlenger. Maksimal last er 75 kg

Horisontal lastehøyde for plater er 82cm.  
Laveste monteringshøyde horisontalt er 1,40m.  
Lengde på horisontale støttearmer med klips er 1,10m.  
Avstand mellom armene er 1,0m.  
Lengde på toppramme er 3,06m maximum.  
Lastevinkel er 25°  
Det fleksible leddet gjør at gipsplater kan monteres i en helt fleksibel vinkel mot tak.

Heisen består av 3 deler  
Fleksibelt hode, stamme og hjul  
Toppramme  
Arbeidsplattform

Det er mulig å passere gjennom døråpninger på 73cm uten å folde sammen hjularmene

#### Fordeler

Holder platene godt beskyttet i enhver arbeidssituasjon  
Teleskopiske foldbare armer på toppramma.  
360° svingbart hode, med lås.  
Patentert sikkerhetssystem.  
Brems er integrert i den ikke selvretturnerende vinsjen.  
2 arbeidsplattformer i tre.



Vare	Type	Pris	NOBB	EAN
006004	Plateheis Levpano I	11500,00	29692878	
006001	Forlenger Plateheis Levpano I	399,00	27386812	

### Workman Plateheis Levpano Combi

Levpano Combi er den optimale plateheisen. Legger plater, horisontalt, i enhver vinkel og rett på loddrett vegg i opp til 5,4 m høyde



Heisen har inkludert en solid arbeidsplattform, med målene 50 x 62 cm, som gjør bruk av rullestillaser for montering i himling overflødig.

Heisen har en meget lav lastehøyde, kun 68 cm  
 Laveste arbeidshøyde er 1,19 m  
 Løfteevne 80kg maxlast  
 Vekt alt inkludert er 50kg  
 Maks høyde på vegg 5,4 m med forlenger på 40 cm  
 Maks horisontal høyde er 4 m med 40cm forlenger

Produsert i henhold til EU standard, CE merket.  
 Teleskopiske foldbare armer, muliggjør 360° montering av gipsplater  
 Patentert sikkerhetssystem, en wire for opptrekk /nedtrekk, den andre for sikkerhet Integrrert bremsesystem og er ikke selv-returierende, heisen sveives ned Det er mulig å passere gjennom døråpninger på 73cm uten å folde sammen hjularmene



Vare	Type	Pris	NOBB	EAN
006002	Plateheis Levpano Combi	13300,00	29565025	
006003	Forlenger plateheis Levpano Combi 0,4 m	399,00	29664778	



## Workman plateheis









Plateheisen er utviklet for løft av gipsplater opp under himling, og har en standard løftehøyde på 3,18 m.

Heisens løfteprinsipp er bygget på tannhjul og kjede, med et ratt som dreies manuelt for løfting. Det er mulig å øke løftehøyden ved bruk av en forlenger på 60 cm, som enkelt monteres mellom toppramme og mellomdel. Ved bruk av koblingsledd mellom to heiser kan man nå en løftehøyde på 4,40 m, men samtidig beholde samme lastehøyde som ved en heis. Rattsplinten som sitter i tannhjulets bossing virker som en sikkerhetsplint.

Den må av sikkerhetsgrunner ikke erstattes av andre gjenstander. Når rattsplinten er røket vil rattet kunne dreies rundt uten at heisen løfter seg. Heisen faller ikke ned, men som en sikkerhet låses den der den står. Utbedring: skift rattsplint. Heisen har 5 ben med hjul. Beregnet for løft av enkel gipsplate opp under himling. Det finnes mye tilleggsutstyr til heisen, se egen liste.

Vare	Type	Pris	NOBB	EAN
006012	Workman standard plateheis løfteh. 3,18 m	5950,00	21102462	 7 028950 060120

## Tilbehør for Workman standard plateheis

Vare	Type	Pris	NOBB	EAN
006013	Koblingsledd For kobling av 2 heiser, høyde 4,40	2779,00	21102470	 7 028950 060137
006076	Bevegelig ledd Inntil 50° ved platemontering på langs av taksperre	240,00	21102579	 7 028950 060762
006017	Ramme For skråhimlingsmontering, brukes sammen med 6076	709,00	21102496	 7 028950 060175
006079	Justerbart ledd Inntil 45° ved platemontering på tvers av taksperre	724,00	21102603	 7 028950 060793
006078	Stopper For skråhimlingsmontering brukes parvis sammen med 6079	279,00	21102595	 7 028950 060786
006016	Spiro/kanalholder For ventilasjonsmontasje. 4 stk. anbefales brukt for best mulig resultat	174,00	21102488	 7 028950 060168
006062	Forlenger til plateheis Øker standard høyde med 60 cm.	437,00	21102553	 7 028950 060625

## Reservedeler

Vare	Type	Pris	NOBB
006019	Toppramme, liten	884,00	21102515
006063	Toppramme, standard	1020,00	21102561
006064	Mellomdel m/ratt u/kjedestang	1993,00	21102769
006081	Kjedestang m/kjede	1491,00	22208508
006067	Kjede, separat	266,00	21102793
006065	Understell m/5 hjul	1778,00	21102777
006066	Tannhjul/drev	356,00	21102785
006071	Messinglager/føring	139,00	21102827
006068	Hjul	196,00	21102801
006073	Ratt	609,00	21102843
006074	Rattsplint	18,00	21102850
006080	Låshake	366,00	21102868

### Gipsplatevogn



Gipsplatevogn er utviklet for transport av gips/bygningsplater på byggeplass. Vognen kan enkelt vipres opp til arbeidsbord for videre bearbeiding av platene. Ved bruk av arbeidsbord-funksjon for 90 cm plater, må vognen stilles om. Dette er viktig og avgjørende for å opprettholde vektbalanse når vognen står i arbeidsbord stilling. Omstillingen er enkel og er merket på vognen. Vognen kan trilles gjennom 70 cm døråpning. Maks last 450kg. Egnert for både 90 og 120 cm plater. 2 stk 300 mm hjul massive. 4 stk 125 mm hjul 2 stk med brems (diagonalt).

Se side 215 i teknisk kapittel for monteringsveiledning.

Vare	Type	Pris	NOBB	EAN
006011	Både til 90 og 120 cm plater	12166,00	21102454	

### Handlevogn byggvarehus

Vare	Type	Tekniske data	Pris	NOBB	EAN
006022	Handlevogn, byggvarehus		12005,00	23608920	

### Ryddevogn

Vare	Type	Pris	NOBB	EAN	
006035	Ryddevogn	400 l.	8285,00	21102546	
006051	Hjul midtre 300mm	Platevogn	1114,00	21102736	
006052	Hjul u/brems 125mm	Platevogn	393,00	21102744	
006053	Hjul m/sving 125mm	Platevogn	508,00	21102751	



### Støttebukk for gipsplate

Vare	Type		Pris	NOBB	EAN
006090	Støttebukk for gipsplater / plater Kapasitet 400 kg		624,00	23598212	

### Clinch on





Clinch On (hjørnejernsfester) er det absolutte riktige verktøy for å feste hjørnejern på gipsplater. Skruer eller spiker skal ikke benyttes til feste av hjørnejern, det vil forårsaker "svanker" på hjørnet, og kan hindre korrekt sparklingsmann. De første norskproduserte hjørnejern hadde et mål på 31 mm målt utvendig vinkel, og vår norskproduserte Clinch On ble tilpasset disse. Deretter kom det fra Sverige hjørnejern med mål 29 mm, og forårsaket problemer fordi det da ikke ble "nei" inn stor nok flik av jernet inn i gipsplata og hjørnejernet slapp taket i gipsplata. Vi har tatt konsekvensen av dette og produsert en ny serie Clinch On med smalere åpning, slik at den tar begge typer hjørnejern.

Vare	Type	Tekniske data	Pris	NOBB	EAN
006151	Clinch on	for utvendig hjørnejern	2040,00	21103098	
006160	Clinch on rep.set	ny type	319,00	22208516	

### El.boks peiler med tilbehør



Hole in one - er det enkleste verktøyet for hulltaking i gipsplater. Verktøyet består av to deler. Den ene delen legges inn i elboksen, tak eller veggboks- variant og gipsplaten monteres over. Søkeren føres etter montering over platen der hulllet skulle være. Magnetten søker seg inn på boksmagnetten og sentrerer seg. Nå er det bare å benytte hullsag og jobben er gjort. Magnetene er innkapslet i solid plast og tåler lang tids bruk. Det finnes likevel reservesøker og innsats ved behov.

Vare	Type	Tekniske data	Pris	NOBB	EAN
006195	El.boks peiler	m/magnet for tak/veggboks	961,00	21103262	
006198	Magnetinnsats, el. bokspeiler takboks	til tak 83 mm	301,00	21713771	
006197	Magnetinnsats, el. bokspeiler veggboks	til vegg 73 mm	301,00	21713763	
006196	Søker, el. bokspeiler veggboks		190,00	21713755	

### Notater:



















### Hjelpeverktøy

Vare	Type	Tekniske data	Pris	NOBB	EAN
006104	<b>Fashøvel</b> Selvvalg Fashøvel		242,00	27373653	
006103	<b>Knivblad 1991</b> Til Fashøvel selvvalg 10 stk. pr. pakke		46,00	27386937	
006142	<b>Sirkelkutter</b> til hull på maksimalt 400 mm		266,00	21103080	
006008	<b>Bærehåndtak</b> For gipsplater/ bygningsplater		375,00	30062053	
006032	<b>Fiksertang - en hånds</b> For fiksering av stenderverk max 0,7mm ståltykkelse		980,00	30062061	
006033	<b>Fiksertang - to hånds</b> For fiksering av stenderverk max 0,7mm ståltykkelse	  	968,00	30062079	









### Hjelpverktøy

Vare	Type	Tekniske data	Pris	NOBB	EAN
006120	<b>Gips rotterumpe</b> Med herdet bimetallblad		153,00	30062103	3 476060 006707
006117	<b>Gipsrasp =</b> Surform støthøvel 140mm		120,00	29733664	3 479135 025405
006118	<b>Gipsrasp reserveblad 140mm</b>		40,00	29825908	3 479135 025504
006113	<b>Gipssag</b>		346,00	21103064	7 028950 061134
006119	<b>Gipsstripper</b> Justerbar tosidig kniv til skjæring av gipsplatekanter		733,00	30062095	3 476060 006295
006106	<b>Gipsstripper reservekniver 2 stk.</b>		77,00	30062525	3 476060 016294
006111	<b>Gipsvinkel</b> Vinkelen er laget i guleloksert aluminium. 120 cm		608,00	21103049	7 028950 061110
006026	<b>Hulltang</b> For stenderverk max 0,7 mm ø 30		1529,00	21102660	7 028950 060267

### Hjelpesverktøy

Vare	Type	Tekniske data	Pris	NOBB	EAN
006007	<b>Plateholder</b> Standard modell, for løft, justering og fastholding av veggplater		345,00	29692887	 3 479135 020509
006034	<b>Vippesko</b> For løft/justering av gips og bygningsplater	 	375,00	30062087	 3 476060 006608
006126	Gipsankertang supra fix		289,00	30062160	 3 476060 002310
006128	Platesaks - skjær 42 mm		172,00	30062533	 3 476060 001078
006127	Platesaks m/kutt		453,00	30062178	 3 476060 001108
006122	Krittsnor 30 m hurtigspolende		119,00	30062129	 3 476060 006059
006123	Kritt blå 400 g		47,00	30062137	 3 476060 006325
006124	Kritt rød 400 g		47,00	30062145	 3 476060 006387
006125	Kritt hvit 400 g		47,00	30062152	 3 476060 006363

### Hjelpeverktøy

Vare	Type	Tekniske data	Pris	NOBB	EAN
006121	<b>Laminatkutter straightcut</b> Laminatkutter - støvfri kutting Kutter fra 7 til 15mm tykke laminerte bord. Kutter uten støv, og uten støv. Kutter nøyaktig og skånsomt uten å skade overflaten på belegget. Maksimal kuttebredde er 210 mm Maksimal kuttetykkelse er 15 mm Det medfølger en støttebukk for lange bord.		2493,00	30062111	
006130	<b>Hjelpeverktøy for gulvlegging</b> Hjelpeverktøy ved legging av gulvbord og parkett Verktøyet plasseres på bjelkelaget og bordene kan jekkes skånsomt sammen med inntil 250 kg trykk. Det følger med holder for både not og fjær.		553,00	30062277	
006132	<b>Kick back 2 stykk</b> Hjelpeverktøy, Kick Back, som presser laminatparkett bakover ved å dytte mot veggen med opp til 150 kg kraft. Selges i sett med 2 stykker.		1055,00	30062285	
006131	<b>Spesialbrekkjern sanering</b>		678,00	30062293	

WORKMAN

### Profilkutter



Profilkutter universal er et klippeverktøy for stålstenderverk/innerveggstål inntil 0,56mm tykkelse. Kutteren tar profiltyper av både "gammel" og ny standard, derfor betegnelse universal. Den type innerveggprofiler som ble benyttet på 70 og 80 tallet, såkalt "gammel standard", og som senere ble erstattet av NS 3520 (Oktober 1987), den såkalte «nye standard» hadde følgende mål:

Innerveggprofiler 0,56mm	«Gammel std.»	«Ny std.»
Stender .....	R45 / Regel 45mm bredde .....	C 50 / C-profil
Stender .....	R70 / Regel 70mm bredde .....	C 75 / C-profil
Stender .....	R95 / Regel 95mm bredde .....	C100 / C-profil
Svill topp/bunn .....	SK45 / skinne 45mm bredde .....	U 50 / U-profil
Svill topp/bunn .....	SK70 / skinne 70mm bredde .....	U 75 / U-profil
Svill topp/bunn .....	SK95 / skinne 95mm bredde .....	U100 / U-profil



Obs! man må ikke klippe profiler av tykkere stål enn 0,56mm. Profilkutteren har 2 sidekniver og 1 midtkniv. Knivstålet er av tysk bimetall. Midtkniven vil i klippefunksjonen presses mellom sideknivene og «stanset» ut en stripe av profilstålet. Det er viktig at håndtaket på profilkutteren slås helt ned for hver klipping, midtkniven vil da presse ut stripen med "stanset" profilstål, slik at det ikke "pakker" seg mellom sideknivene.

Vare	Type	Tekniske data	Pris	NOBB	EAN
006024	Profilkutter universal	4-spor, 12 mm H=43mm	6893,00	21102652	
006037	Reservekniv til profilkutter - underkniv	underkniv for 6024	2191,00	21107210	
006036	Reservekniv til profilkutter - overkniv	overkniv for 6024	454,00	21102702	

### Platevogn Workman Troll



En enkel platevogn for alle typer bygningsplater og bord. Denne hendige vognen kan også brukes til å løfte og flytte plater.

Vare	Type	Tekniske data	Pris	NOBB	EAN
006005	Platevogn Workman Troll		611,00	23595234	
006006	Platevogn, Workman Troll med butikkdisplay	salgskartong	3311,00	23595242	

#### Notater:

### Inspeksjonsluker



Lukene er brannklassifiserte inspeksjonsluker bestående av 1,25 mm lakkert stålkarm og 0,7 mm lukeblad. Lukebladet er fylt med GPG-brannmasse. Lukene leveres i dimensjoner fra 150 x 150mm til 600 x 600 mm med brannmotstand inntil A60. Lukene leveres med hengsel og kan også leveres i uklassifisert utførelse.









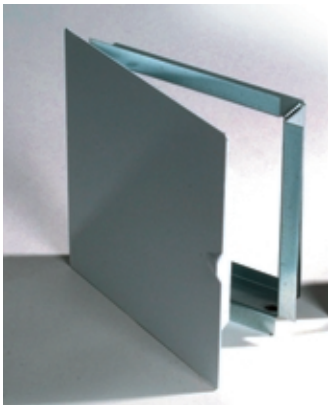



#### Bruksområde

Lukene er beregnet brukt som inspeksjonsluker i brannskillevegger/-dekker f.eks. sjakter eller som inspeksjonsluker i brannklassifiserte himlinger. Lukene monteres i nybygg såvel som i eksisterende bygningsmasse. Lukene kan monteres i både gips- og betongkonstruksjoner.

#### Leveringsform

- Lukene leveres pr. stk. i standard lukedimensjoner fra 150 x 150 mm til 600 x 600 mm.
- Lukene leveres pulverlakkert i RAL 9010, hvit. Andre farger kan leveres på forespørsel.



Vare	Type	Dimensjon	Antall	Pris	NOBB	EAN
005201	Standard - Luke	150 x 150	1	208,00	21102215	 7 028950 052019
005202	Standard - Luke	200 x 200	1	232,00	21102223	 7 028950 052026
005203	Standard - Luke	300 x 300	1	276,00	21102231	 7 028950 052033
005204	Standard - Luke	400 x 400	1	384,00	21102249	 7 028950 052040
005205	Standard - Luke	500 x 500	1	620,00	21102256	 7 028950 052057
005206	Standard - Luke	500 x 600	1	680,00	21102264	 7 028950 052064
005207	Standard - Luke	600 x 600	1	728,00	21102272	 7 028950 052071
005208	A 30 - Luke	200 x 200	1	797,00	21102280	 7 028950 052088
005209	A 30 - Luke	300 x 300	1	883,00	21102298	 7 028950 052095
005211	A 30 - Luke	500 x 500	1	1173,00	21102314	 7 028950 052118
005212	A 30 - Luke	500 x 600	1	1273,00	21102322	 7 028950 052125
005210	A 30 - Luke	400 x 400	1	1033,00	21102306	 7 028950 052101
005213	A 30 - Luke	600 x 600	1	1080,00	21102330	 7 028950 052132



### Inspeksjonsluker

Vare	Type	Dimensjon	Antall	Pris	NOBB	EAN
005214	A 60 - Luke	150 x 150	1	753,00	21102348	
005215	A 60 - Luke	200 x 200	1	797,00	21102355	
005216	A 60 - Luke	300 x 300	1	883,00	21102363	
005217	A 60 - Luke	400 x 400	1	1033,00	21102371	
005218	A 60 - Luke	500 x 500	1	1173,00	21102389	
005219	A 60 - Luke	500 x 600	1	1273,00	21102397	
005220	A 60 - Luke	600 x 600	1	1380,00	21102405	

### Montasje

Gipskonstruksjon:

Åpningen for luken utfores med samme materiale som er benyttet som stendere i veggen.

Eventuell spalte mellom luken og vegg/himling/dekke fuges med MA2-A. Festeørene bøyes inn og festes med gipsplateskruer.

Betongkonstruksjon:

Samme fremgangsmåte som ovenfor, men her benyttes ekspansjonsbolter for innfesting av karmen. Det er heller ikke behov for utforing av åpningen, men det må sørges for tetting mellom åpning i betongen og karmen. Utsparingsmål i veggen gjøres 10 mm større enn lukemålet.

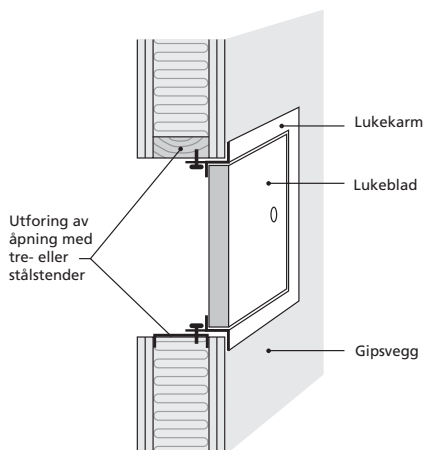

### Dokumentasjon

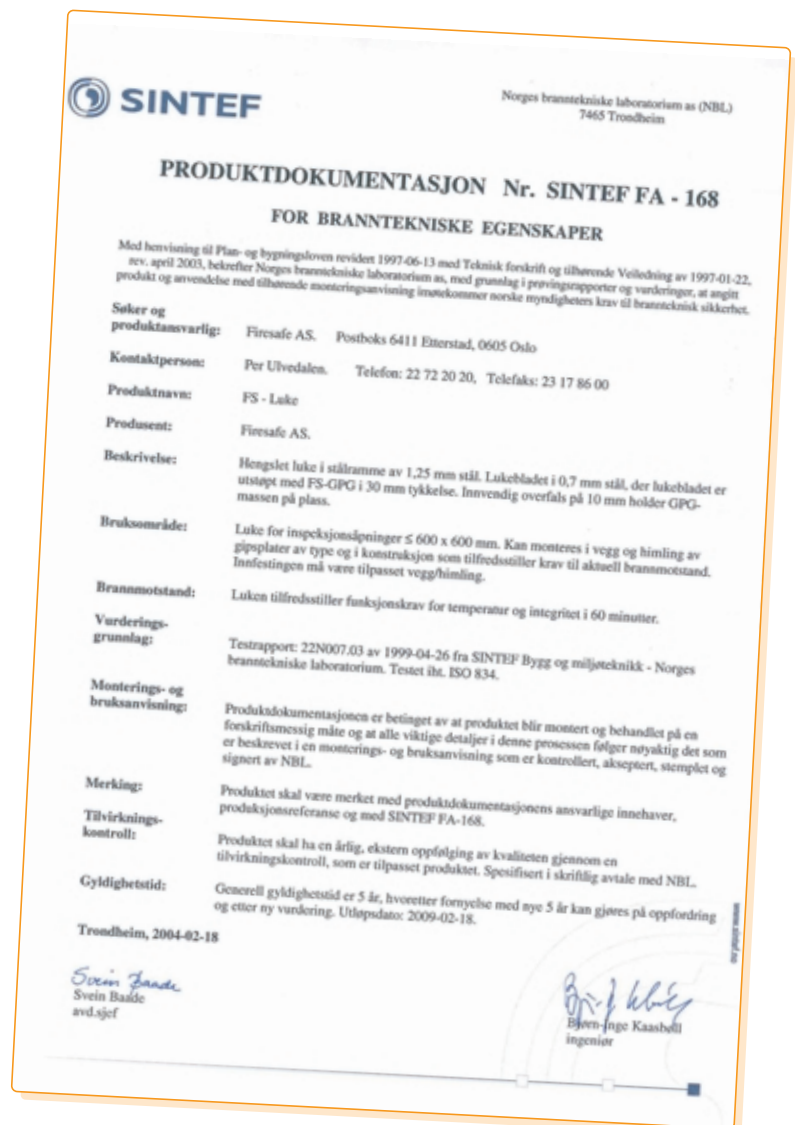

### Oversikt over veiledende forbruk av forskjellige festemidler

Bruksområde	Spikertype	Spiker pr. m2	Skruetype	Skruer pr. m2
Sponplater gulv 22 mm	Sponplatestift	15	TT 55 helgjenget	15
Sponplater vegg	Sponplatestift	20	TTF	20
Papp-shingel	Papp/papp-coil	35		
Papp-rull	Papp/papp-coil	16		
Panel-underligger	Skarpkant/firkant	12		
Panel-overligger	Skarpkant/firkant	25		
Asfaltplater	Papp/papp-coil	20		
Lekter-tak	Skarpkant/firkant	10		
Gipsplate 1-lag	Gipsplatespiker	25	GS/GT	25
Terrassebord 22 x 95	Terrassebordspiker	45	TTVF-S	45
Terrassebord 22 x 120	Terrassebordspiker	34	TTVF-S	34
Terrassebord 28 x 95	Terrassebordspiker	36	TTVF-S	36
Terrassebord 28 x 120	Terrassebordspiker	30	TTVF-S	30
Terrassebord 28 x 145	Terrassebordspiker	25	TTVF-S	25
Bordtak 18x95	Skarpkant/firkant	30	TTVF-S	30
Bordtak 18x120	Skarpkant/firkant	45	TTVF-S	45
Gulvbord	Dykkert	20	LTSF	20
Beslag	Beslagspiker	I flg. anv.	Beslagskrue BTF	I flg. Anv

Vi gjør oppmerksom på at antall pr.m2 er ca.

### Spiker og skrueforbruk - Heltre Gulv - Furu og Gran

Bredde		93/94 mm	117 mm	142 mm	190 mm
Tykkelse	Dimensjon Pakkestr. - ant. pr pakke	Forbruk i hele pakker utgjør i m2 og lm			
14 mm	23-45 sponplatespiker 1 kg - 675 stk 3 kg - 830 stk Skrue LTSF 42 250 stk	c/c 30 cm 17,6 m2 - 202 lm 52,8 m2 - 608 lm 6,5 m2 - 75 lm	c/c 30 cm 22,1 m2 - 202 lm 66,3 m2 - 608 lm 8,2 m2 - 75 lm		
18 mm	25-65 galv. spiker 1 kg - 275 stk 3 kg - 830 stk Skrue LTSF 42 250 stk				c/c 45 cm 22,4 m2 - 123 lm 163 m2 - 894 lm 20 m2 - 110 lm
21 mm	28-75 galv. spiker 1 kg - 200 stk 3 kg - 600 stk Skrue LTSF 42 250 stk	c/c 60 cm 10,4 m2 - 119 lm 31,2 m2 - 357 lm 13 m2 - 149 lm	c/c 60 cm 13 m2 - 119 lm 39,2 m2 - 359 lm 16,3 m2 - 150 lm		
25 mm	28-75 galv. spiker 1 kg - 200 stk 3 kg - 600 stk Skrue LTSF 57 150 stk		c/c 60 cm 13 m2 - 119 lm 39,2 m2 - 359 lm 9,8 m2 - 90 lm	c/c 60 cm 16 m2 - 120 lm 48 m2 - 360 lm 12 m2 - 90 lm	c/c 60 cm 21,8 m2 - 120 lm 65,4 m2 - 359 lm 16,3 m2 - 90 lm

«Tommelfingertabell»  
Skrueforbruk pr. lm  
ved forskjellig c/c

c/c 30 cm - 3,34 stk./lm  
c/c 45 cm - 2,23 stk./lm  
c/c 60 cm - 1,67 stk./lm

 *Notater*