

Monteringsanvisningar

Paroc Akustik & Interiör



Innehåll

Paroc Akustik & Interiör	3
Montage – Inredning	4
Föreskrivningstext	5
Montage A1 – Kant A och E	6–7
Montage A2 – Universal	8
Montage A6 – Hygientak, Kant A	9
Montage A7 – Kant A	10
Montage A8 – Dikt an	11
Montage A9 – Försänkt montage	12
Montage A10 – Dikt an	13
Montage B1 – Limning	14
Montage B2	15
Montage C2 – Limning	16
Montage C3 – Fästbleck	17
Montage C4 – Z-profil	18
Montage D1/D3 – T-profil	19
Montage H1	20
Montage S1	21
Montage V1 – Väggskiva	22
Montage V2 – Stående Sträckmetallkassett	23
Montage V3 – Liggande Sträckmetallkassett	24
Montage V4 – Stående Perforerad plåtkassett	25
Montage V5 Liggande Perforerad plåtkassett	26
Montage V6 – Wall Absorber	27
PARAFON® CORRIDO	28
Detaljlösningar	29
Övriga tillbehör	30
Hållfasthetsklass	31



Paroc Akustik & Interiör

Paroc Akustik & Interiör är en av nordens ledande producenter av undertaklösningar. Produkterna i vårt PARAFON®-sortiment har mycket bra egenskaper både vad gäller ljudabsorption och ljusreflektion och uppfyller dessutom högt ställda krav på såväl brandsäkerhet som estetik. Och kom ihåg att våra produkter är svensktillverkade – Parafonprodukterna tillverkas i Skövde – vilket innebär en mängd fördelar när det gäller logistik och service. Och som spar energi åt dig.

Med rätt akustikprodukter och smarta lösningar kan ljudvolymen sänkas i alla tänkbara miljöer och vi på Paroc Akustik & Interiör hjälper dig att hitta just den lösning du behöver. Ibland hittar vi den snabbt i standardsortimentet, en annan gång får vi sätta oss vid ritbordet och skräddarsy.

Våra produkter består till största delen av stenull gjord av natursten som diabas och dolomit. Genom en speciell teknik smälts stenen och spinns till fibrer som pressas, formas och skärs för att sedan bli undertak. Ytskiktet består

av målad glasfiberflor och kanterna är förseglade eller målade beroende på kantutformning.

Ytskiktets låga glanstal och höga ljusreflektion ger många fördelar ur belysningssynpunkt och är anpassad för att ge mycket bra resultat vid indirekt belysning.

PARAFON® undertak är miljövänliga och lätta att hantera för både montör och slutanvändare. Denna monteringsanvisning ger en del goda råd som du kan ha nytta av vid monteringen.



Stenull ger värmeisolering och därmed energibesparing. Den skyddar också mot både brand och fukt. Dessa unika plusvärden har vi samlat under begreppet PAROC® Protection.

Montage – Inredning

Lätt att föreskriva

Detta avsnitt är framtaget för att underlätta arbetet med föreskrivningstexter.

Inom varje grupp är de vanligaste förekommande montagesystemen beskrivna.

Varje system är försett med en beteckning, t ex A1.

I en föreskrivningstext för plan skiva, kant A, monterad med 24 mm synlig bärkonstruktion är det tillräckligt att skriva Montage A1 och Bärverkssystem Prelude 24 för att texten ska vara fullständig.

På nästa sida redovisas de olika varianterna i tabellerna och hur de föreskrivs.

Parafons totala undertakslösning

De olika montagesystemen är uppbyggda av Armstrongs bärkonstruktioner som är en del av Parocs helhetslösning för undertak.

Paroc har ett komplett sortiment av profiler, lister och tillbehör.

- Många olika variationer av synlig bärkonstruktion.
- Bandraster.
- Flera variationer av dold bärkonstruktion.
- Vägglister, pendlar och alla andra tillbehör.

I helhetslösningen ingår förutom alla bärkonstruktioner även Parafons mineralullstak med högsta brandklass. Vi kan därför alltid föreslå den bästa lösningen.

Tag kontakt med vår serviceavdelning på telefon 0500-46 90 00 för mer information och hjälp.



Föreskrivningstext

Lätt att föreskriva

Vid föreskrivning av produkter från Paroc bör nedanstående system användas för att förtydliga vilken produkt, bärverkssystem och montagesätt som ska användas.

Denna sida visar exempel på hur en föreskrivningstext med våra produkter kan användas.

De flesta kombinationer är möjliga. Vid frågor rekommenderar vi en kontakt med vår support, tel 0500-46 90 00, för genomgång och rådgivning.

Föreskrivningstext

1. Produkt:
2. Standardformat:
3. Kant: Se tabell
4. Färg:
5. Montage:
6. Bärverkssystem:

1. Produkt

PARAFON CLASSIC
 PARAFON CORRIDO
 PARAFON DECIBEL 35
 PARAFON DECIBEL 40
 PARAFON DECIBEL 41
 PARAFON DECIBEL 42
 PARAFON DECOR
 PARAFON DIRECT
 PARAFON EXCLUSIVE
 PARAFON GALLERY BARONET
 PARAFON GALLERY CORONET
 PARAFON GALLERY FLATNET
 PARAFON GALLERY POWERNET
 PARAFON GALLERY SQUARENET
 PARAFON GALLERY WAVENET
 PARAFON NORDIC
 PARAFON PALETT
 PARAFON REFLEX
 PARAFON ROYAL
 PARAFON SINGEL
 PARAFON SLUGGER
 PARAFON WALL ABS. CLASSIC
 PARAFON VÄGGSKIVA
 PARAFON HYGIEN
 PARAFON CLINIC
 PARAFON BULLER
 PARAFON BULLER BUDGET
 PARAFON STRÄCKMET.KASSETT
 PARAFON FOLIEBAFFEL
 PARAFON HYGIENBAFFEL
 PARAFON PERF. PLÅTKASSETT

2. Standardformat

Kant	Längd x Bredd x Tjocklek mm
------	--------------------------------

Exempel:

A	1200 x 600 x 40 mm
---	--------------------

3. Kant

A
 B
 C
 D
 D2
 E15
 E24

4. Färg

Vit (NCS ca S 0500-N)
 Cement (NCS ca S 2002-B)
 Navy (NCS ca S 8010-R70B)
 Metal (NCS ca S 3005-R80B)
 Svart (NCS ca S 9000-N)
 Valfri NCS-kulör

5. Montage

A1
 A2
 A6
 A7
 A8
 A9
 A10
 B1
 C2
 C3
 C4
 D1/D3
 H1
 S1
 V1
 V2
 V3
 V4
 V5
 PARAFON SINGEL
 PARAFON BULLER BEVEL

6. Bärverkssystem

Prelude 24
 Prelude 24 Korrosionsklass C4
 Prelude 15
 Prelude 35
 Prelude Sixty
 Silhouette 15
 Interlude 15
 Clean Room Grid System
 Drywall Grid System

Montage A1 – Kant A och E

Synlig bärkonstruktion

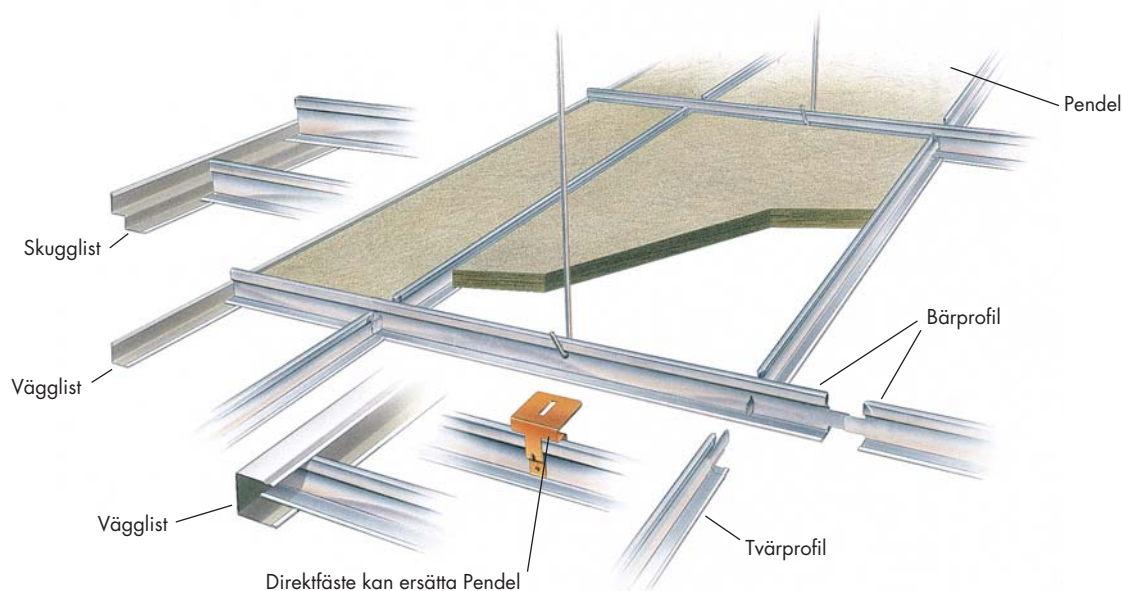

Montagetillbehör

Bär- och tvärprofiler

Kant	Detalj	Benämning	Färg	Höjd mm	Bredd mm	Längd mm
A och E24	Bärprofil	Prelude 24	Vit	43		3000/3600/3750
	Bärprofil	Prelude 24	Svart/ RAL 9006	43		3600
	Tvärprofil	Prelude 24 XL ²	Vit	38		300/600/625/1200/1250/1800
	Tvärprofil	Prelude 24 XL ²	Svart	38		300/600/1200
	Tvärprofil	Prelude 24 XL ²	RAL 9006	38		600/1200
	Tvärprofil	Prelude 24 TLX	Vit	38		600/1200
	Bärprofil	Prelude Sixty	Vit	62		3600
Korrosionsklass C4 (förstärkt rostskydd)						
A	Bärprofil	Prelude 24	Vit	43		3600
	Tvärprofil	Prelude 24 TLX	Vit	38		600/1200
A	Bärprofil	Prelude 35	Vit/Galv.	38		3600
	Tvärprofil	Prelude 35 XL ²	Vit/Galv.	36		600/1200
A och E15	Bärprofil	Prelude 15	Vit	43		3600
	Tvärprofil	Prelude 15 XL ²	Vit	38		600/1200
	Bärprofil	Interlude 15	Vit	44		3600
	Tvärprofil	Interlude 15 XL ²	Vit	44		600/1200
E15	Bärprofil	Silhouette 15	Vit	44		3600
	Tvärprofil	Silhouette 15 XL ²	Vit	44		600/1200

Montage A1 – Kant A och E

Övriga montagedetaljer

Kant	Detalj	Benämning	Färg	Höjd mm	Bredd mm	Längd mm
A och E	Vägglister		Vit	22	22	3000
	Vägglister		Vit	24	19	3000
	Vägglister	Korrosionsklass C4	Vit	24	19	3050
	Vägglister		Svart/RAL 9006	24	19	3050
A och E	Skugglist		Vit	25 + 8	15 + 15	3050
	Vägglister	U25	Vit	25	20	3050
	Vägglister	U52	Vit	52	25	3000
	Vägglister	U43	Vit	43	25	3000
A	Skuggavslutningslist		Vit	50/80/100		3000
	Ytterhörn		Vit	50/80/100		100 + 100
	Pendel					140–2000
	Pendel	Korrosionsklass C3				140–2000
	Pendelclips					
	Direktfäste				50/80/100	

Materialåtgång

Prelude 24, Prelude 15, Prelude Sixty, Interlude 15, Silhouette 15

Skiva mm	Bärprofil cc mm	Pendel cc mm	Åtgång per m ² för olika format					
			Bärprofil	Tvärprofil 1800 mm	Tvärprofil 1200 mm	Tvärprofil 600 mm	Pendel cc 1200 mm	Pendel- clips
600x600	1200	1200	0,84 lm		1,67 lm	0,84 lm	0,7 st	0,7 st
	600	1200	1,67 lm		–	1,67 lm	1,4 st	1,4 st
1200x600	1200	1200	0,84 lm		1,67 lm	–	0,7 st	0,7 st
	600	1200	1,67 lm		–	0,84 lm	1,4 st	1,4 st
600x600	1800	1200	0,56 lm	1,67 lm	–	1,11 lm	0,5 st	0,5 st

Prelude 35

Skiva mm	Bärprofil cc mm	Pendel cc mm	Åtgång per m ² för olika format				
			Bärprofil	Tvärprofil 1200 mm	Tvärprofil 600 mm	Pendel cc 1200 mm	Pendel- clips
1200x600	1200	1200	0,84 lm	1,67 lm		0,7 st	0,7 st

Montage A2 – Universal

Synlig bärkonstruktion

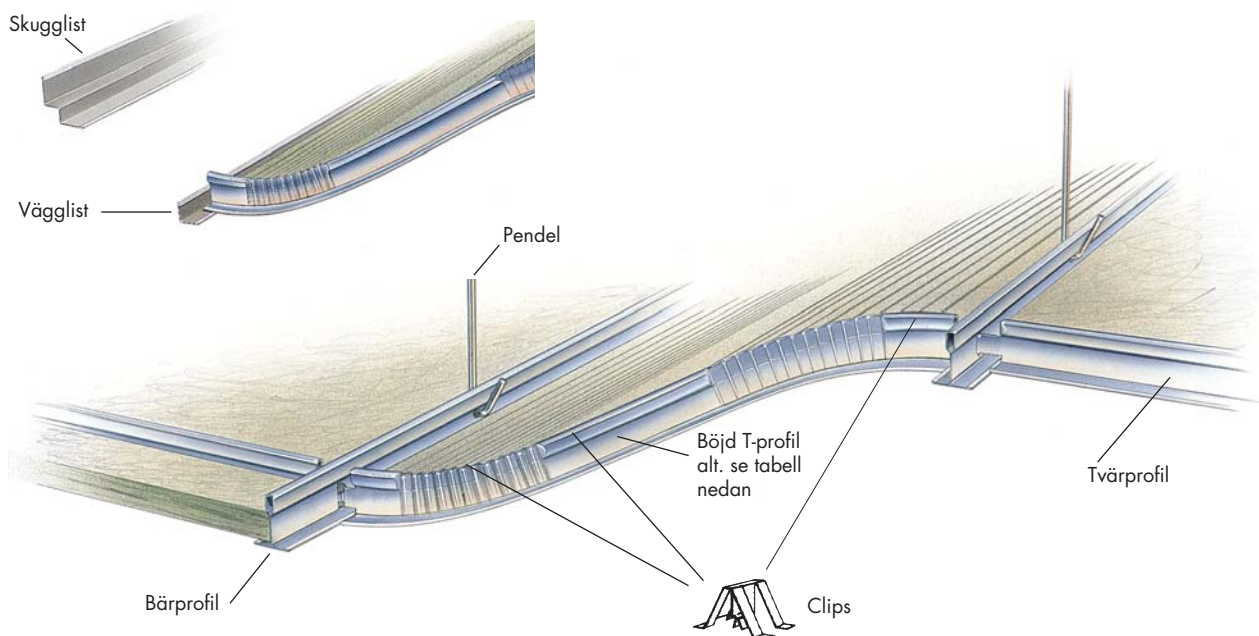

Montagetillbehör

Bär- och tvärprofiler

Kant	Detalj	Benämning	Färg	Radie min. mm	Längd mm
	Profil	Böjd T-profil	Vit	300	Max 2400

Övriga montagedetaljer

Kant	Detalj	Benämning	Färg	Höjd mm	Bredd mm	Längd mm
		Universalprofil (Vertikalt min.radie 300 mm, horisontellt min.radie 1500 mm)	Vit	13	24	2400
		Universalclips	Svart			
		Väggfäste till Universalprofil Galv.		30 + 15	25	
	Tvärprofil	Pelude 24 XL ²	Vit	38		300/600/1200/ 1800
	Vägglister		Vit	22	22	3000
	Vägglister		Vit	24	19	3000
	Vägglister		Svart/RAL 9006	24	19	3050
	Skugglist		Vit	25 + 8	15 + 15	3050
	Pendel					140–2000
	Pendelclips					

Montage A6 – Hygientak, Kant A

Synlig bärkonstruktion

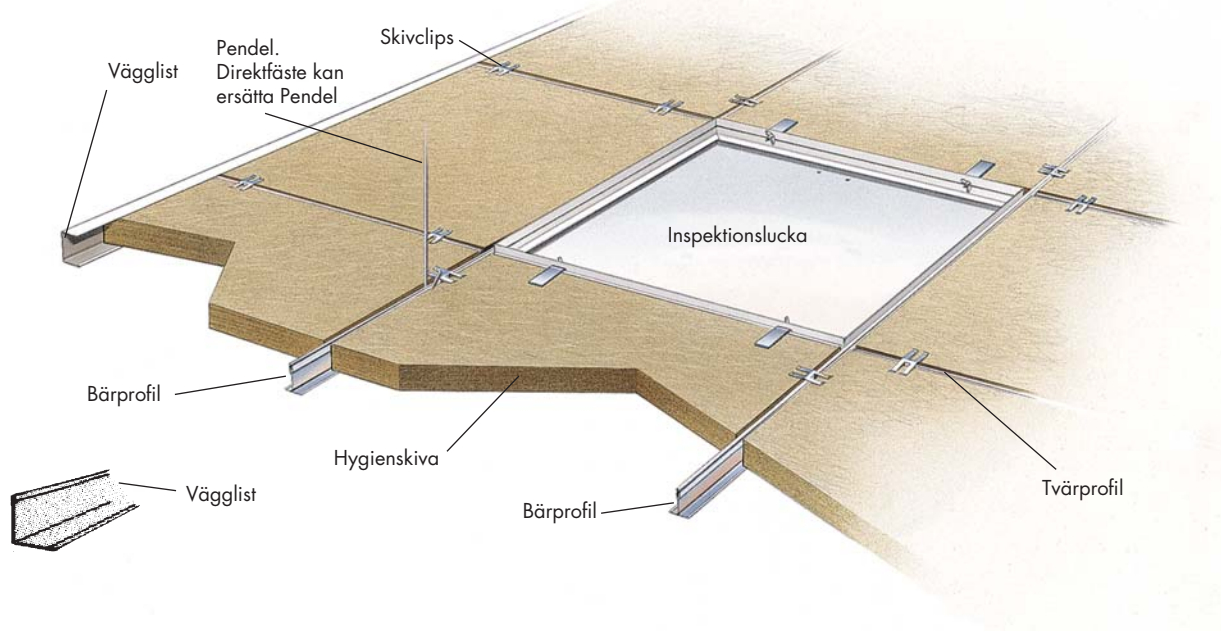

Montagetillbehör

Bär- och tvärprofiler

Kant	Detalj	Benämning	Färg	Höjd mm	Bredd mm	Längd mm
	Bärprofil	Prelude 24	Vit	43		3000/3600/3750
	Bärprofil	Prelude 24	Svart/ RAL 9006	43		3600
	Tvärprofil	Prelude 24 XL ²	Vit	38		300/600/1200/ 1800
	Tvärprofil	Prelude 24 XL ²	Svart/RAL 9006	38		300/600/1200
	Tvärprofil	Prelude 24 XL ²	RAL 9006	38		1200
	Tvärprofil	Prelude 24 TLX	Vit	38		600/1200/1800
	Bärprofil	Prelude Sixty	Vit	62		3600
Korrosionsklass C4 (förstärkt rostskydd)						
	Bärprofil	Prelude 24	Vit	43		3600
	Tvärprofil	Prelude 24 TLX	Vit	38		600/1200
Clean Room						
	Bärprofil	Clean Room Grid System	Vit	44		3600
	Tvärprofil	Clean Room Grid System	Vit	44		600/1200

Övriga montagedetaljer

Kant	Detalj	Benämning	Färg	Höjd mm	Bredd mm	Längd mm
	Vägglister		Vit	22	22	3000
	Vägglister		Vit	24	19	3000
	Vägglister	Korrosionsklass C4	Vit	24	19	3050
	Vägglister		Svart/RAL 9006	24	19	3050
	Vägglister	U43	Vit	43	25	3000
	Pendel					140–2000
	Pendel	Korrosionsklass C3				140–2000
	Pendelclips					
	Direktfäste			50/80/100		
	Skivclips 18					
	Skivclips 40					
	Inspektionsslucka	För Hygientak	Vit		600	600

Montage A7 – Kant A

Synlig bärkonstruktion med MT-profil – Dikt an

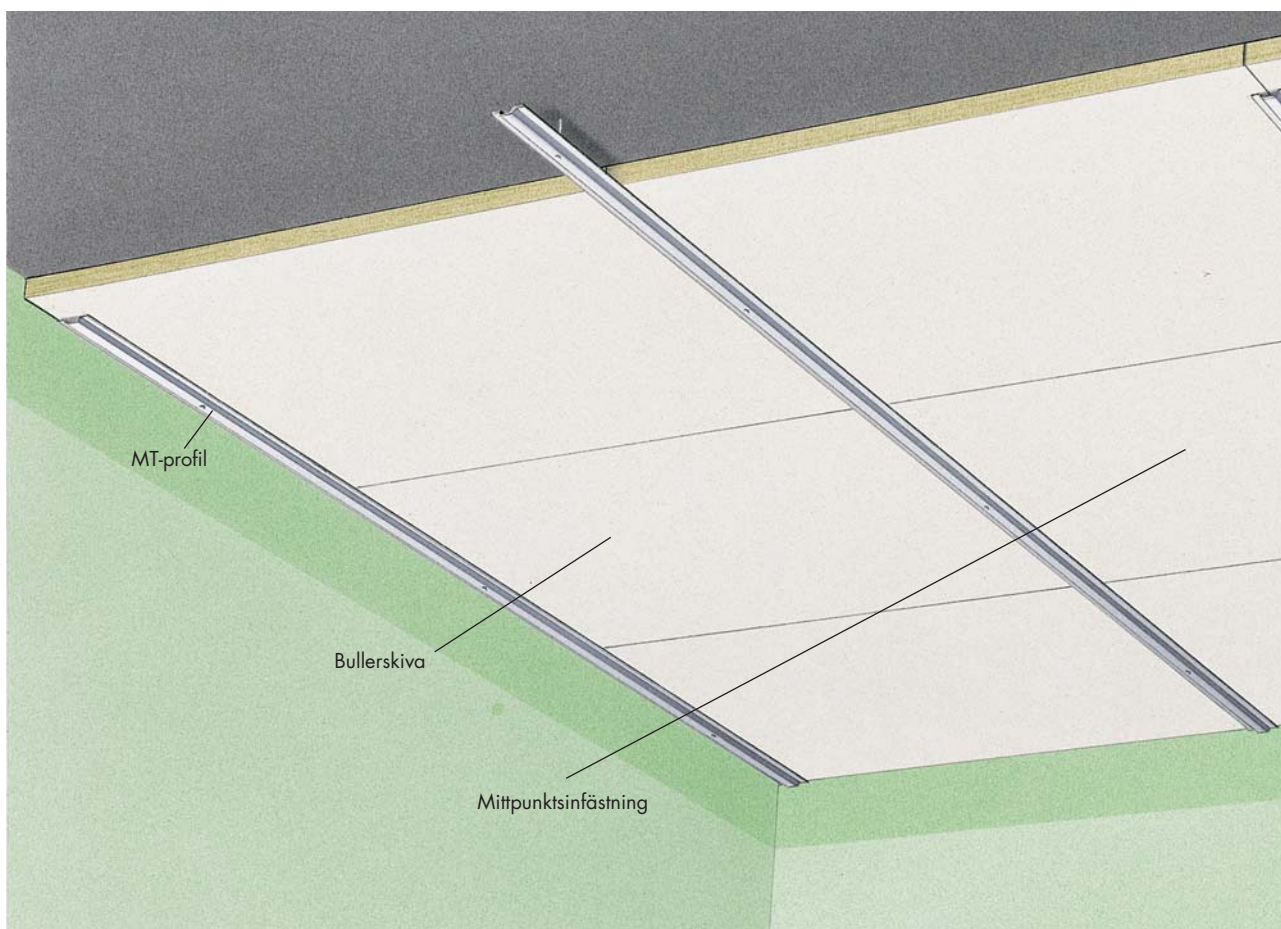

Montagetillbehör

Montagedetaljer

Kant	Detalj	Benämning	Färg	Höjd mm	Bredd mm	Längd mm
A	MT-Profil	MT-Profil	Vit/Galv.			3000
	Fästdon för betong	Isolerskruv		50		75
	Fästdon för betong	Isolerskruv		100		125
	Fästdon för plåt och trä	Isolerskruv		50		85
	Fästdon för plåt och trä	Isolerskruv		100		135
	Fästdon för lättbetong	Isolerskruv		50		125
	Fästdon för lättbetong	Isolerskruv		100		150

Materialåtgång

Detalj	Åtgång per m ² för format 600 x 1200/1200 x 1200 mm
MT-Profil	ca 1 m
Skruv	1 skruv/m MT-profil
Skruv + bricka	1 st/skiva

Montage A8 – Dikt an

Singelmontage – Dikt an

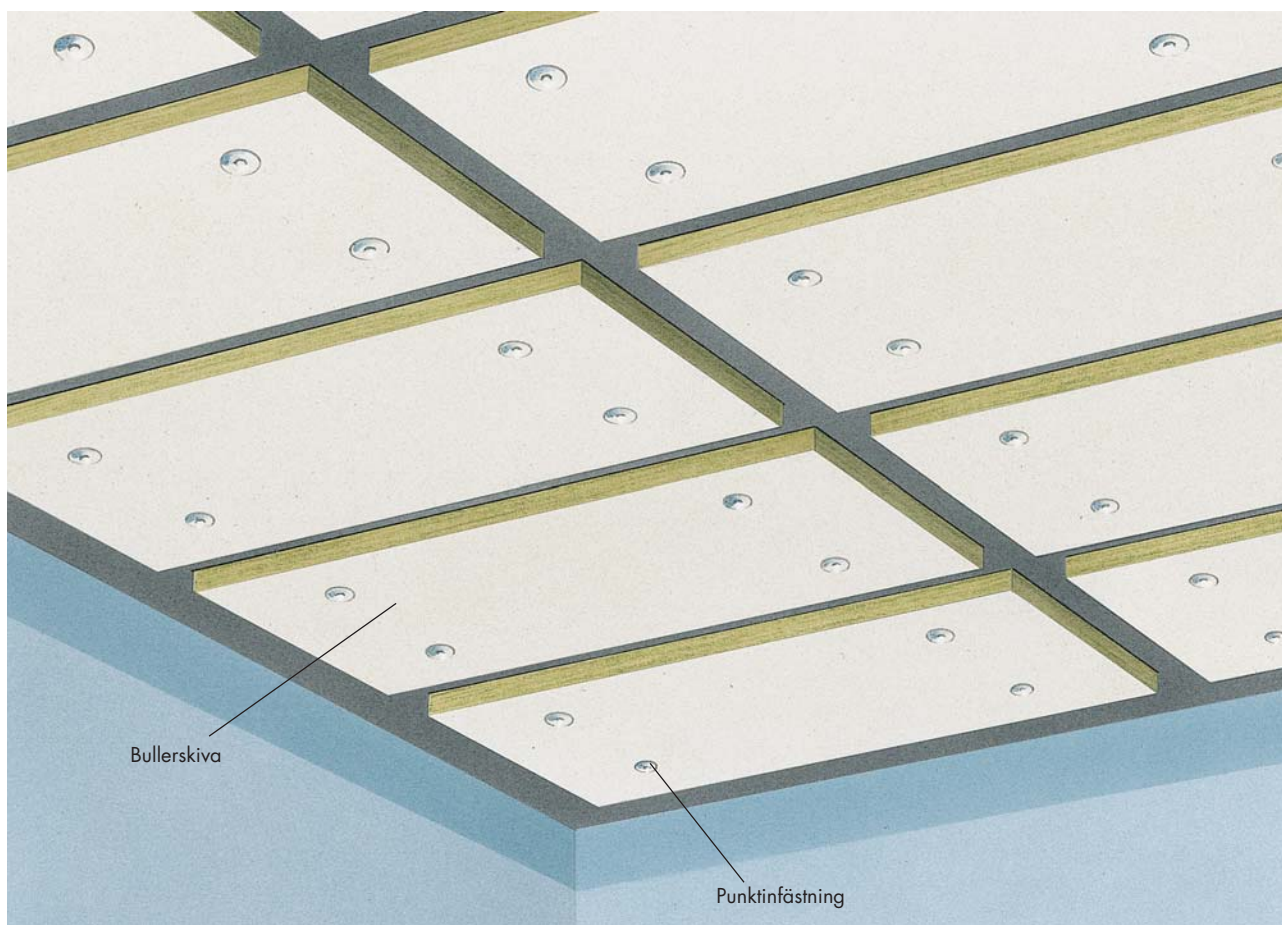

Montagetillbehör

Montagedetaljer

Kant	Detalj	Benämning	Färg	Höjd mm	Bredd mm	Längd mm
A	Fästdon för betong	Skivhållare i plast		60		90
	Fästdon för betong	Skivhållare i plast		100		125
	Fästdon för betong	Isolerskruv		50		75
	Fästdon för betong	Isolerskruv		100		125
	Fästdon för betong	Hammarborr		50		160/100
	Fästdon för betong	Hammarborr		100		210/150
	Fästdon för plåt och trä	Isolerskruv		50		85
	Fästdon för plåt och trä	Isolerskruv		100		135
	Fästdon för lättbetong	Isolerskruv		50		125
	Fästdon för lättbetong	Isolerskruv		100		150
	Bricka	Håldiameter 6,5 mm	Galv.			50 mm
	Bricka	Håldiameter 6,5 mm	Vit			50 mm
	Bricka	Håldiameter 6,5 mm	Svart			50 mm

Montage A9 – Försänkt montage

Betongkassetak – Försänkt montage

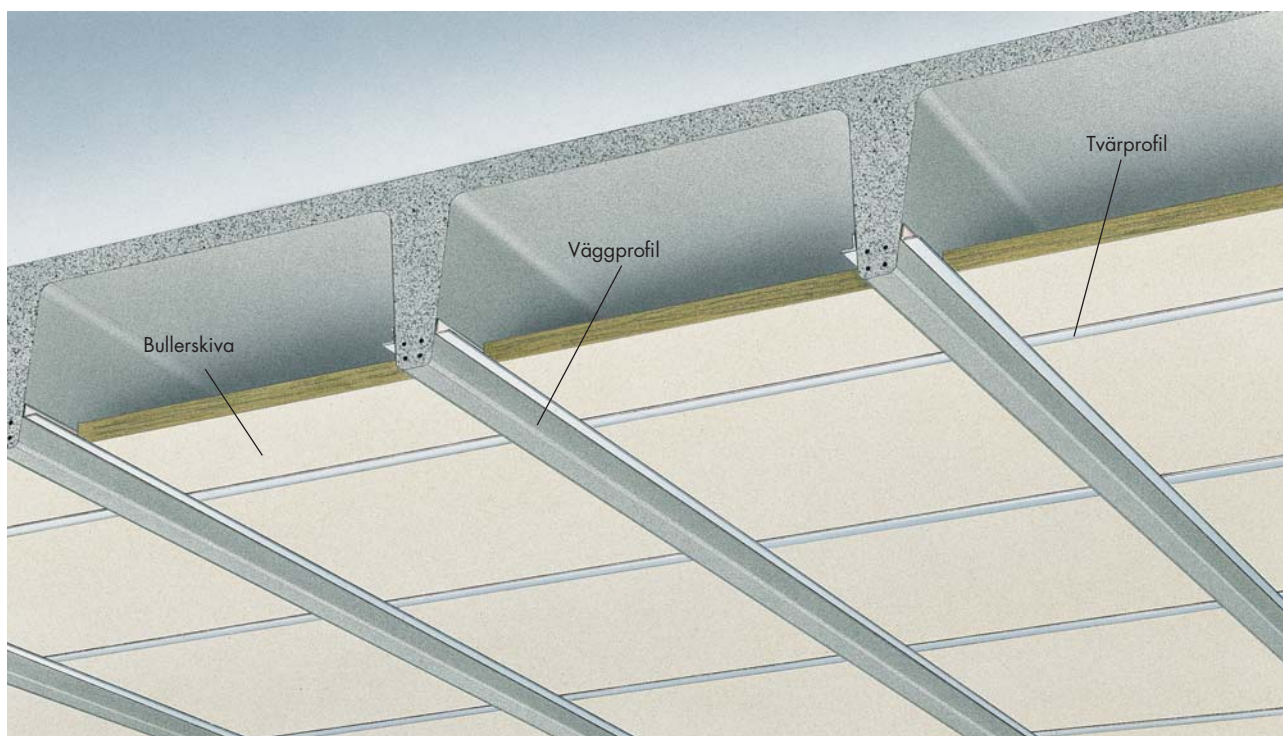

Montagetillbehör

Montagedetaljer

Kant	Detalj	Benämning	Färg	Höjd mm	Bredd mm	Längd mm
A	Tvärprofil	Prelude 24 XL ²	Vit	38		1200
	Tvärprofil	Prelude 24 XL ²	Svart	38		1200
	Tvärprofil	Prelude 35 XL ²	Svart	38		1200
	Tvärprofil	Prelude 35 XL ²	Svart	38		1200
	Vägglister		Vit	22	22	3000
	Vägglister		Vit	19	24	3000
	Vägglister		Svart	19	24	3000

Montage A10 – Dikt an

Dikt an

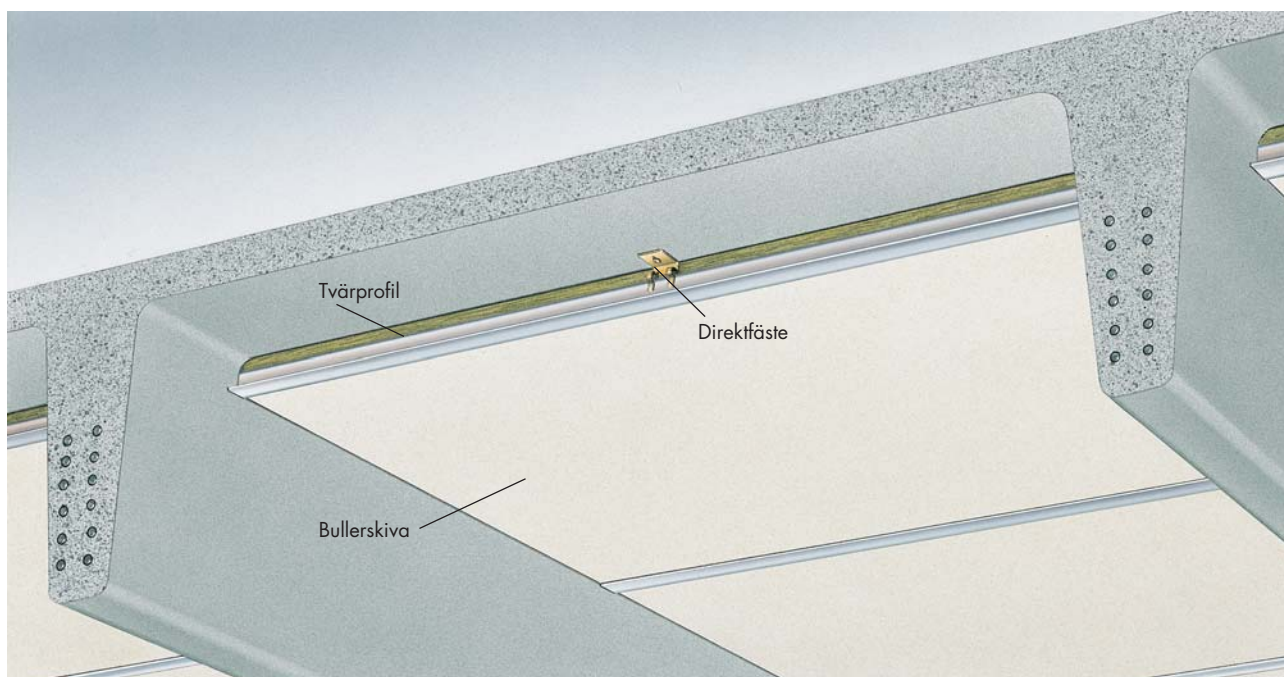

Montagetillbehör

Montagedetaljer

Kant	Detalj	Benämning	Färg	Höjd mm	Bredd mm	Längd mm
A	Tvärprofil	Prelude 24 XL ²	Vit	38		1200
	Tvärprofil	Prelude 24 XL ²	Svart	38		1200
	Tvärprofil	Prelude 35 XL ²	Vit	38		1200
	Tvärprofil	Prelude 35 XL ²	Galv	38		1200
	Direktfäste			50/80/100		

Montage B1 – Limning

Dold bärkonstruktion

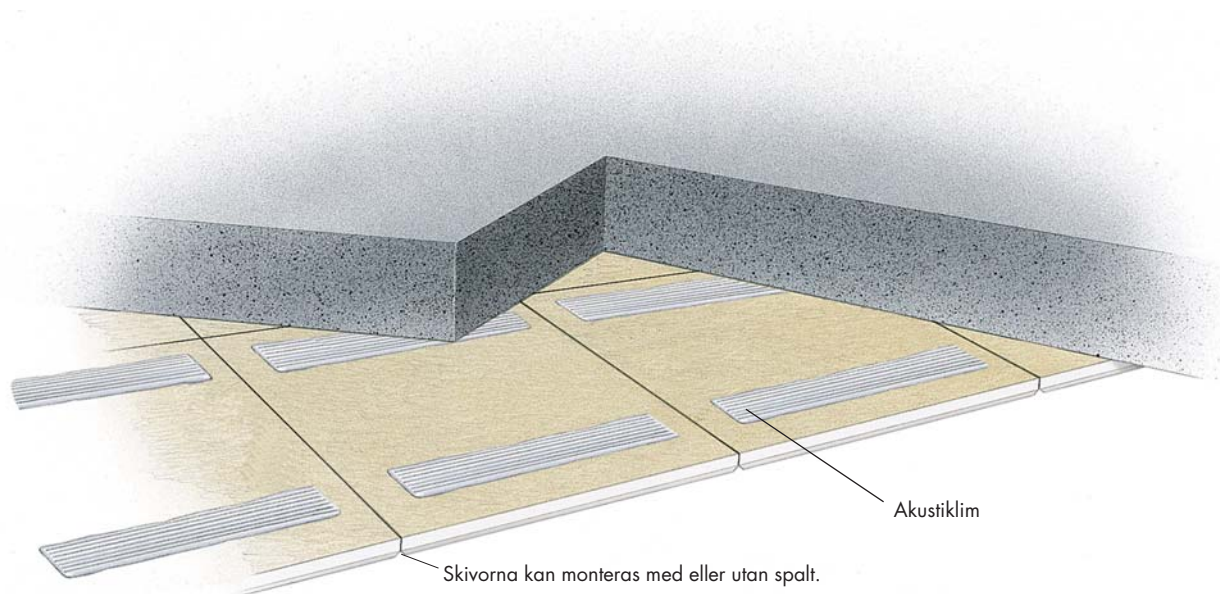

Montagetillbehör

Montagedetaljer

Kant	Detalj	Benämning	Färg	Höjd mm	Bredd mm	Längd mm
	Akustiklim	Devil's Glue				
	Spackelspade					

Montage av PARAFON DIRECT med lister tillkommer

Kant	Detalj	Benämning	Färg	Höjd mm	Bredd mm	Längd mm
	Foglist		Vit	13	20	3600
	Kantprofil		Vit	41	15	2400

Materialåtgång

Detalj	Åtgång per m ² för format 600 x 600/1200 x 600 mm
Akustiklim, Devil's Glue	0,4 l

Montage B2

Dikt an

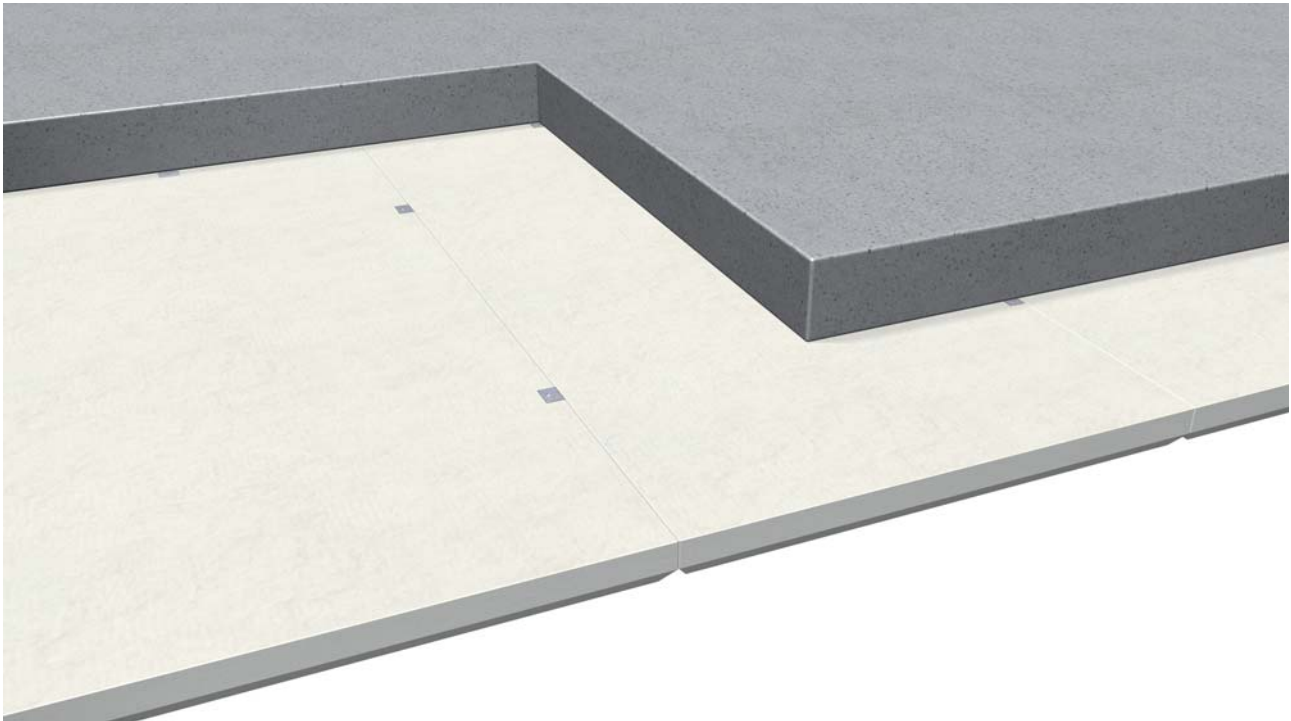

Montagetillbehör

Montagedetaljer

Kant	Detalj	Benämning	Färg	Höjd mm	Bredd mm	Längd mm
	Fäste	Fästbleck				

Materialåtgång

Detalj	Åtgång per m ² för format 1200 x 600 mm
Fästbleck	ca 4 st per m ²

Montage C2 – Limning

Dold bärkonstruktion

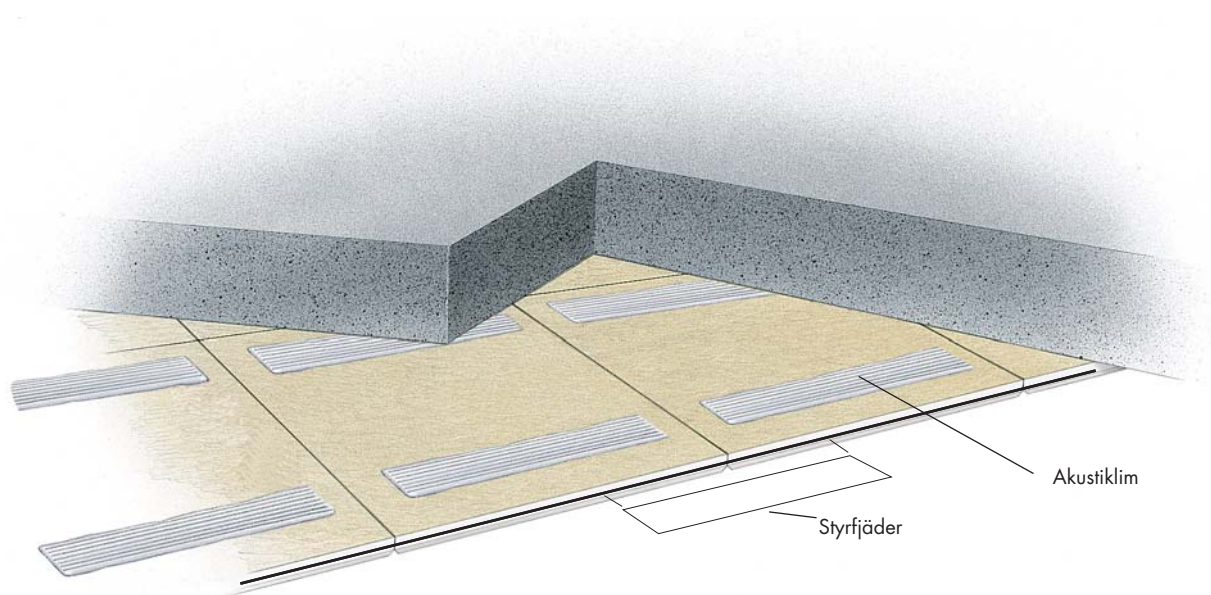

Montagetillbehör

Montagedetaljer

Kant	Detalj	Benämning	Färg	Höjd mm	Bredd mm	Längd mm
	Akustiklim	Devil's Glue				
	Spackelspade					

Övriga montagedetaljer

Kant	Detalj	Benämning	Färg	Höjd mm	Bredd mm	Längd mm
	Styrfjäder					150
	Täcklist	U19	Vit	19	13	3000

Materialåtgång

Detalj	Åtgång per m ² för format 600 x 600 mm
Akustiklim	0,4 l
Styrfjäder	2,8 st
Täcklist enligt uppmätning	

Montage C3 – Fästbleck

Dold bärkonstruktion

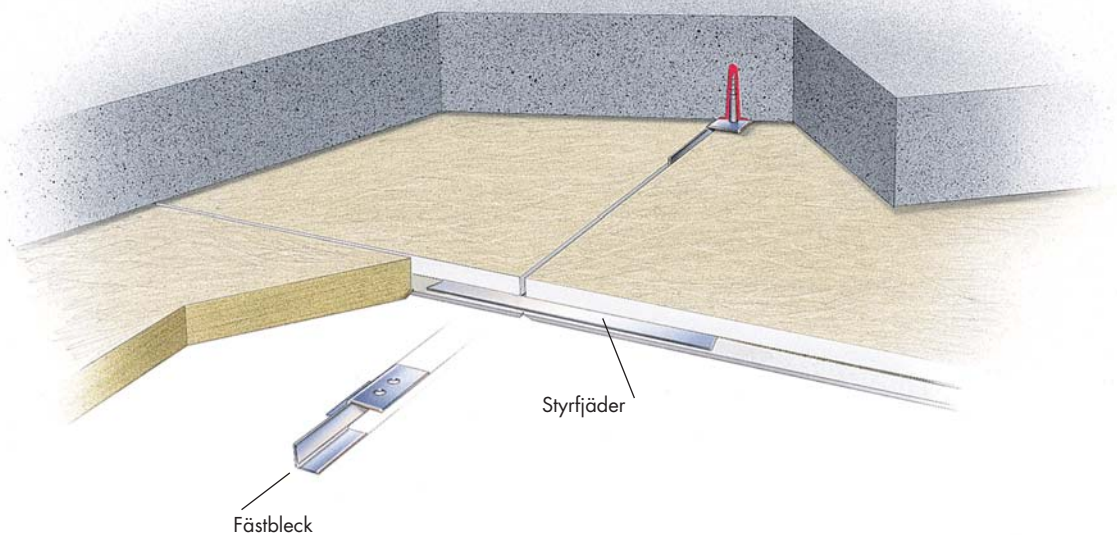

Montagetillbehör

Montagedetaljer

Kant	Detalj	Benämning	Färg	Höjd mm	Bredd mm	Längd mm
	Fästbleck			10	10	60
	Styrfjäder					150

Materialåtgång

Detalj	Åtgång per m ² för format 600 x 600 mm
Fästbleck	5,6 st
Styrfjäder	2,8 st
Täcklist enligt uppmätning	

Montage C4 – Z-profil

Dold bärkonstruktion

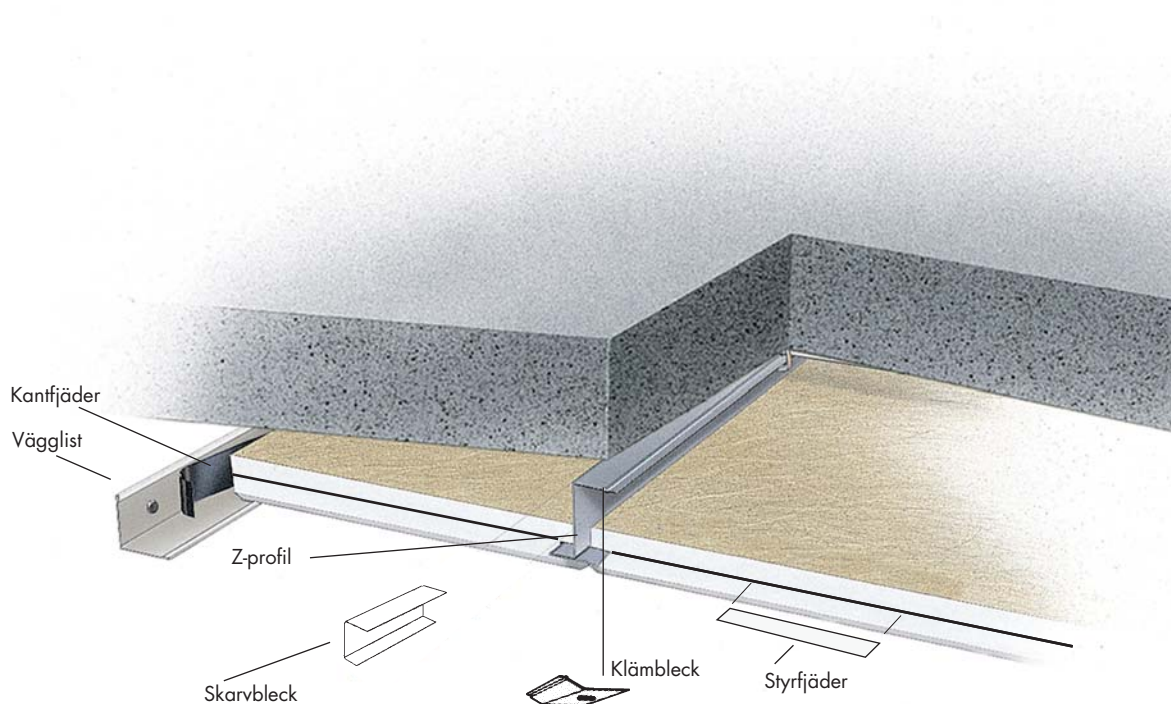

Montagetillbehör

Montagedetaljer

Kant	Detalj	Benämning	Färg	Höjd mm	Bredd mm	Längd mm
	Z-profil					
	Skarvbleck					

Övriga montagedetaljer

Kant	Detalj	Benämning	Färg	Höjd mm	Bredd mm	Längd mm
	Styrfjäder					150
	Kantfjäder					
	Vägglister		Vit	22	22	3000
	Vägglister		Vit	24	19	3000
	Vägglister		Svart/RAL 9006	24	19	3050

Materialåtgång

Detalj	Längd mm	Åtgång per m ² för format 600 x 600/1200 x 600 mm Montage C4	
Z-profil, c/c 600	3600	0,48 st	0,68 m
Skarvbleck	–	0,42 st	
Styrfjäder	150	2,8/1,4 st	
Klämbleck	–	1,4 st	
Vägglister enligt uppmätning. Kantfjäder 2 st/lm vägglister			

Montage D1/D3 – T-profil

Dold bärkonstruktion

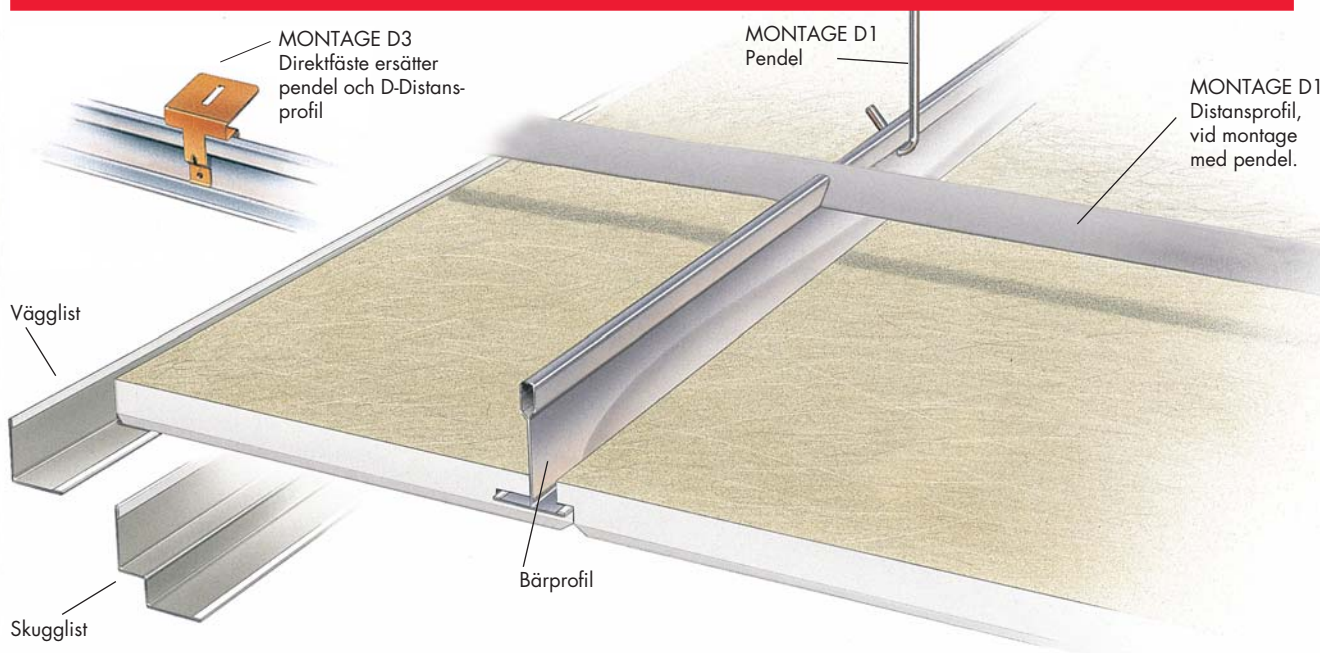

Montagetillbehör

Montagedetaljer

Kant	Detalj	Benämning	Färg	Höjd mm	Bredd mm	Längd mm
	Bärprofil	Prelude 24	Vit	43		3000/3600/3750

Övriga montagedetaljer

Kant	Detalj	Benämning	Färg	Höjd mm	Bredd mm	Längd mm
	Distansprofil	Korrosionsklass C3	Aluzink			2450
	Vägglist		Vit	22	22	3000
	Vägglist		Vit	24	19	3000
	Vägglist	Korrosionsklass C4	Vit	24	19	3050
	Vägglist		Svart/RAL 9006	24	19	3050
	Skugglist		Vit	25 + 8	15 + 15	3050
	Pendel					140-2000
	Pendel	Korrosionsklass C3				140-2000
	Pendelclips					
	Direktfäste					80/100

Materialåtgång

Detalj	Längd mm	Åtgång per m ² för			
		format 600 x 600 och 1200 x 600 mm		Montage D3	
		Montage D1			
Bärprofil, c/c 600	3600	0,48 st	1,68 m	0,48 st	1,68 m
Distansprofil, c/c 1800	2450	0,24 st	0,56 m		–
Pendel, c/c 1200	–	1,4 st			–
Seven Hook vid pendelmontage i betong	–	1,4 st			–
Direktfäste, c/c 1200	–	–		1,4 st	
Vägglist alternativt Skugglist, enligt uppmätning					

Montage H1

Hängande montage

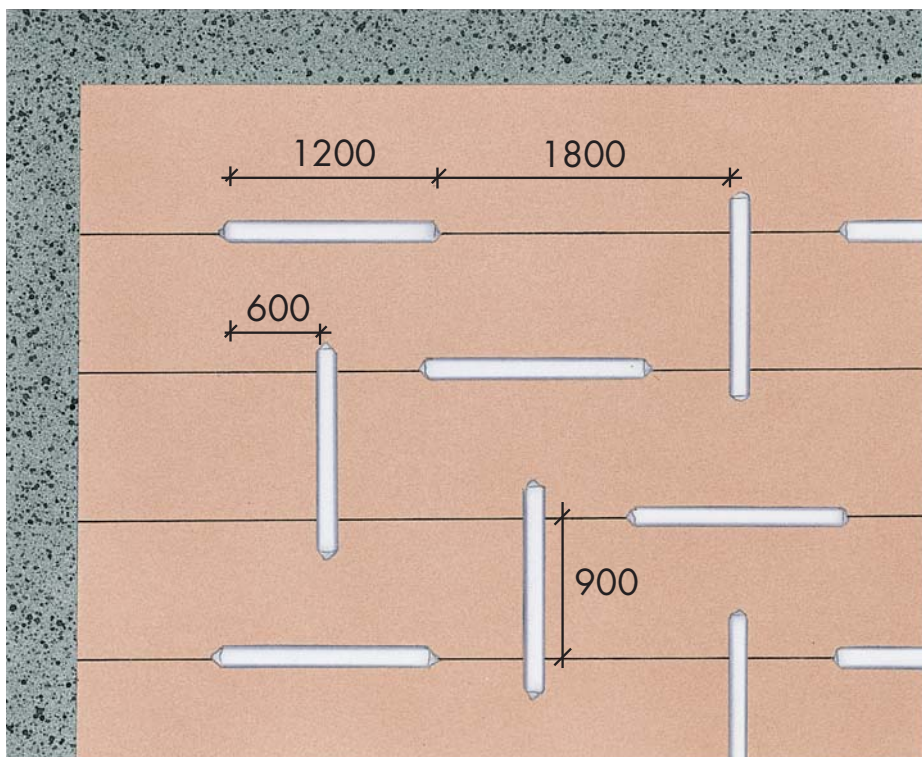

Montering av bafflar

Foliebaffeln är försedd med hål i överkant där de medlevererade karbinhakarna fästes. Karbinhakarna fästes sedan i vajer eller separata fästpunkter.

Montering av Parafon Hygienbaffel sker med hjälp av två medföljande vita, rostfria byglar i vajer eller i separata fästpunkter.

Vajer, min. 7-trådig stagvajer med 16 mm² tvärsnittsarea, spänns med t ex vantskruv. Vid stora spännvidder bör vajern stödjas med pendlar på c 6 m.

Montage med separata fästpunkter görs med fästdon anpassat efter underlaget.



Montage S1

Singelmontage

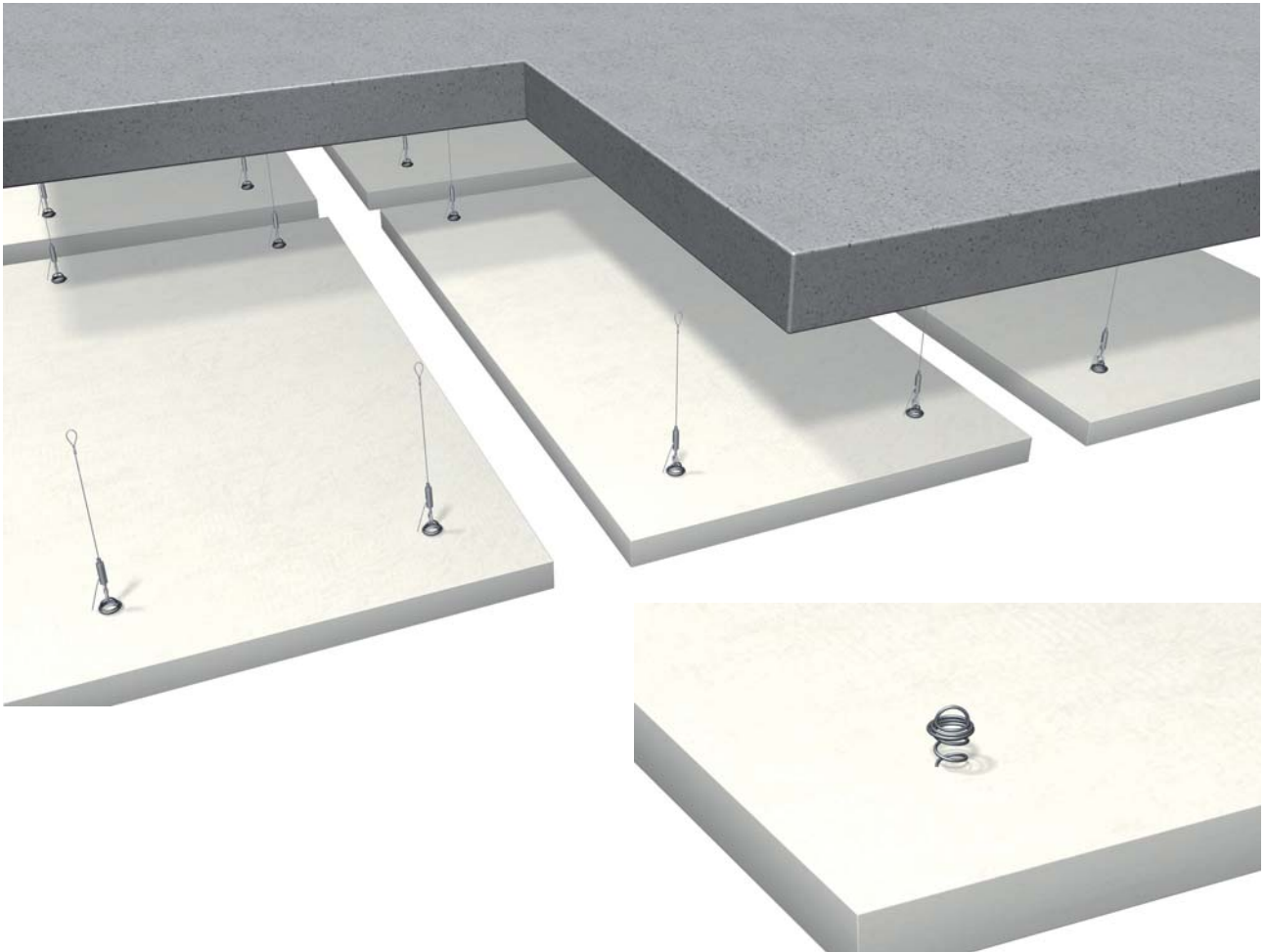

Montagetillbehör

Montagedetaljer

Kant	Detalj	Benämning	Färg	Höjd mm	Bredd mm	Längd mm
A	Infästning	Pigtail				
	Infästning	Wire/Hook				

Materialåtgång

Skivstorlek	Antal infästningspunkter
600x 600x40	2
1200x 600x40	3-4
1500x 600x40	4
1800x 600x40	6
1200x1200x40	4
1500x1200x40	4
1800x1200x40	6
2400x1200x40	6
Rund diameter 1000 mm	3-4

Montage V1 - Väggskiva

Dikt an

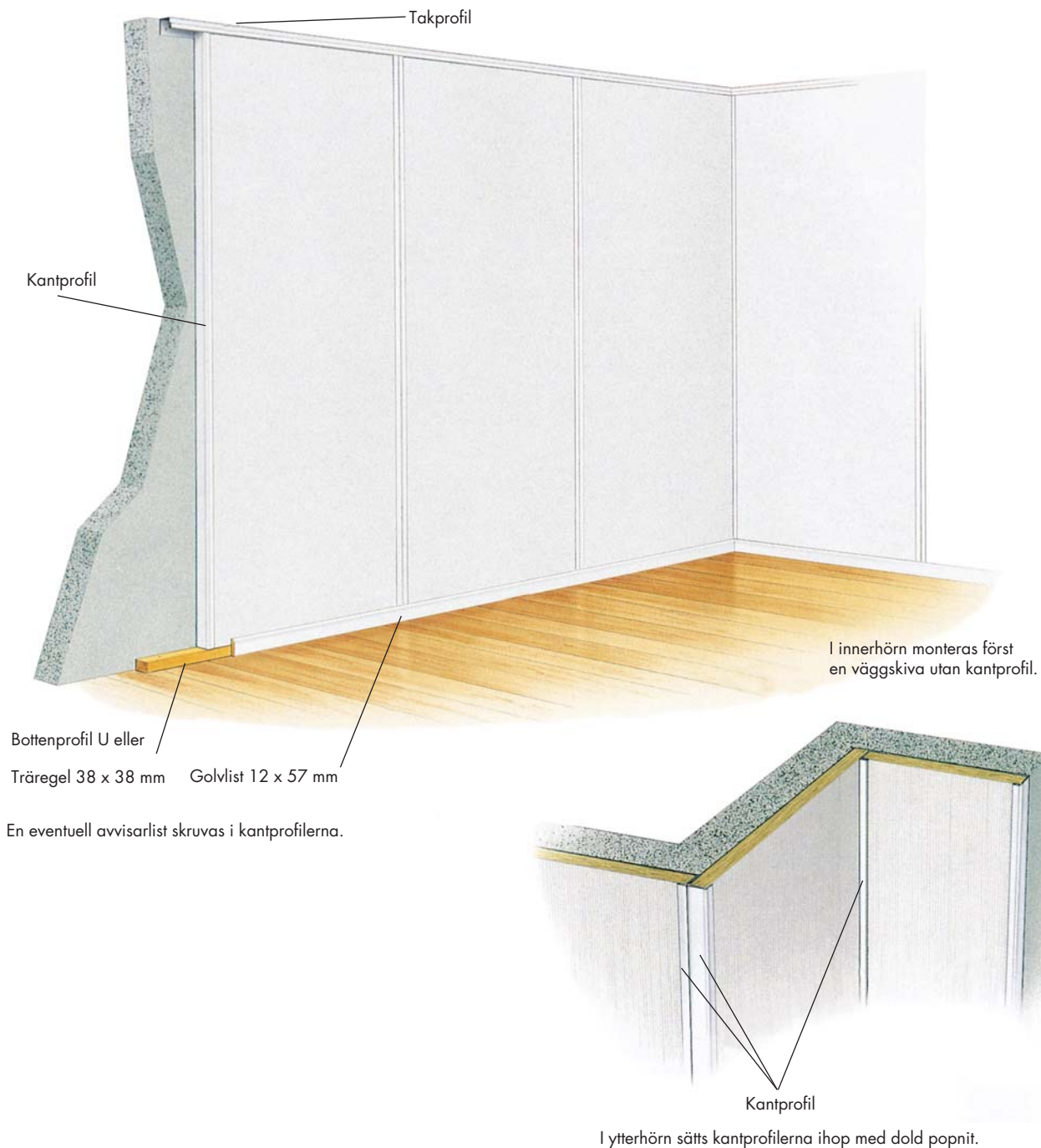

En eventuell avvisarlist skruvas i kantprofilerna.

Montagetillbehör

Montagedetaljer

Kant	Detalj	Benämning	Färg	Höjd mm	Bredd mm	Längd mm
	Takprofil		Vit	32	40	3000
	Kantprofil	U40	Vit	20	40	2700
	Bottenprofil	U	Vit	20	42	2400
	Hattprofil		Vit/Galv.	40	60	1190/2400

Montage V2 – Stående Sträckmetallkassett

Dikt an

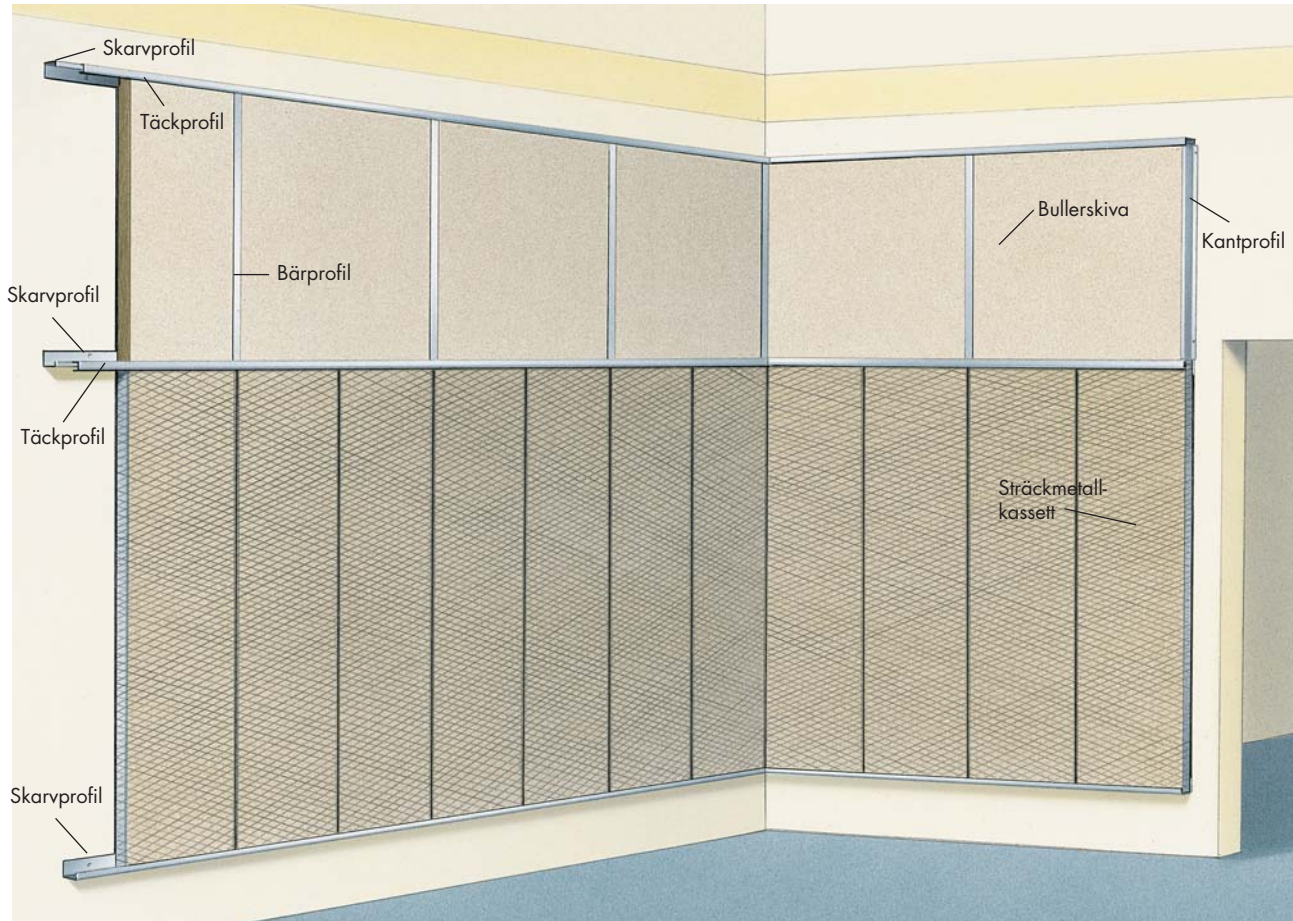

Stående montage

Kassetterna kan monteras i en eller flera rader i höjddled. Den nedre profilen bör alltid placeras 0,2 – 0,5 m upp på vägg för att underlätta städning och minska risken för skador.

Kassetter i en rad monteras mellan två skarvprofiler vända mot varandra, c. 1820 mm och med infästning mot vägg med c. 0,4 m. Kassetterna lyfts på

plats och låses med en täckprofil, som nitas eller skruvas, c. 0,5 m, mot den övre skarvprofilen. Detta montagesätt gör att det är mycket lätt att ta bort en valfri kassett.

Ytterkassetterna låses med kantprofil eller skruv. Kanten på kapade kassetter täcks med en kantprofil.

I flera rader monteras den översta som beskrivits ovan för en rad. I de

underliggande monteras skarvprofiler med c. 1800 mm. Skarven mellan raderna låses med täckprofil.

Kassetterna kan ersättas med Bullerskiva där det inte finns risk för åverkan. Av utseendeskäl kan de vertikala skarvarna täckas med en bärprofil.

Montagetillbehör

Montagedetaljer

Kant	Detalj	Benämning	Färg	Höjd mm	Bredd mm	Längd mm
	Skarvprofil		Aluzink	55	59	1800
	Täckprofil		Vit/Aluzink	40	10	1800
	Kantprofil		Vit/Aluzink	50	40	1800
	Bärprofil		Vit/Aluzink	38	35	3600

Montage V3 – Liggande Sträckmetallkassett

Dikt an

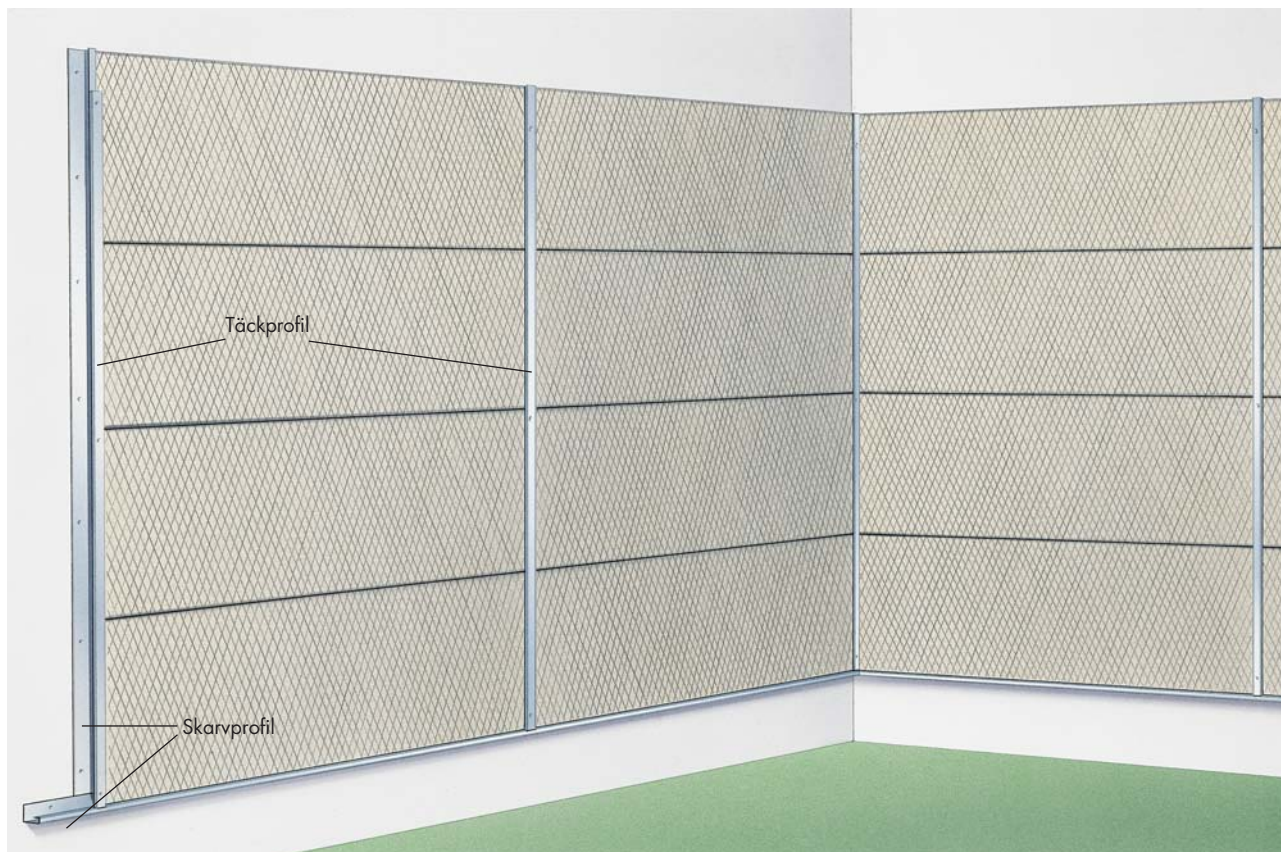

Liggande montage

För montaget används skarv- och täckprofil. Först monteras den horisontella skarvprofilen, som bör placeras 0,2 – 0,5 m upp på vägg för att underlätta städning och minska risken för skador, och därefter de

vertikala skarvprofilerna med c. 1800 mm. Alla fästs mot vägg med c. 0,4 m. Kassetterna läggs på plats och låses med täckprofiler, som nitas eller skruvas med c. 0,5 m.

Montagetillbehör

Montagedetaljer

Kant	Detalj	Benämning	Färg	Höjd mm	Bredd mm	Längd mm
	Skarvprofil		Aluzink	55	59	1800
	Täckprofil		Vit/Aluzink	40	10	1800

Montage V4 – Stående Perforerad plåtkassett

Dikt an

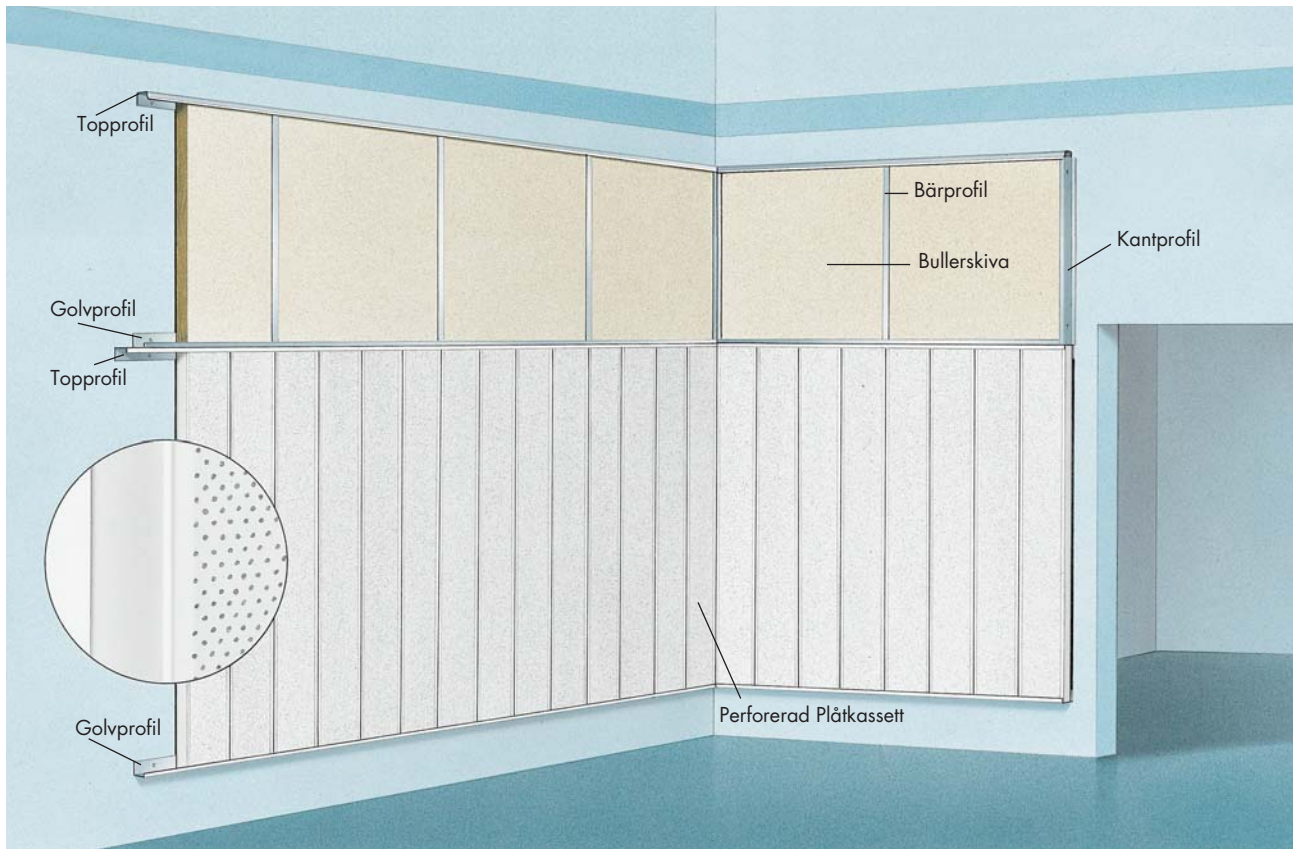

Stående montage

Kassetterna kan monteras i en eller flera rader i höjlded. Den nedre profilen bör alltid placeras 0,2 – 0,5 m upp på vägg för att underlätta städning och minska risken för skador.

Kassetterna monteras mellan en topp- och en golvprofil, c. 1820 mm, som fästes mot vägg med c. 0,5 m. Kassetten lyfts upp i toppprofilen och

sänks sedan ner i golvprofilen. Detta montagesätt gör att det är mycket lätt att ta bort en valfri kassett. Ytterkassetterna låses med skruv eller nit mot profilerna.

Kassetterna kan ersättas med Bullerskiva där det inte finns risk för åverkan. Skarven mellan skivorna kan, av utseendeskäl, täckas med bärprofiler

Kanten på kapade kassetter och Bullerskivor täcks med en kantprofil. Vid montage i flera rader används samma montagesätt, som ovan, för varje rad.

Montagetillbehör

Montagedetaljer

Kant	Detalj	Benämning	Färg	Höjd mm	Bredd mm	Längd mm
	Golvprofil		Vit/Aluzink	50	50	1800
	Topprofil		Vit/Aluzink	60	50	1800
	Kantprofil		Vit/Aluzink	50	40	1800
	Bärprofil		Vit/Galv.	38	35	3600

Montage V5 – Liggande Perforerad plåtkassett

Dikt an

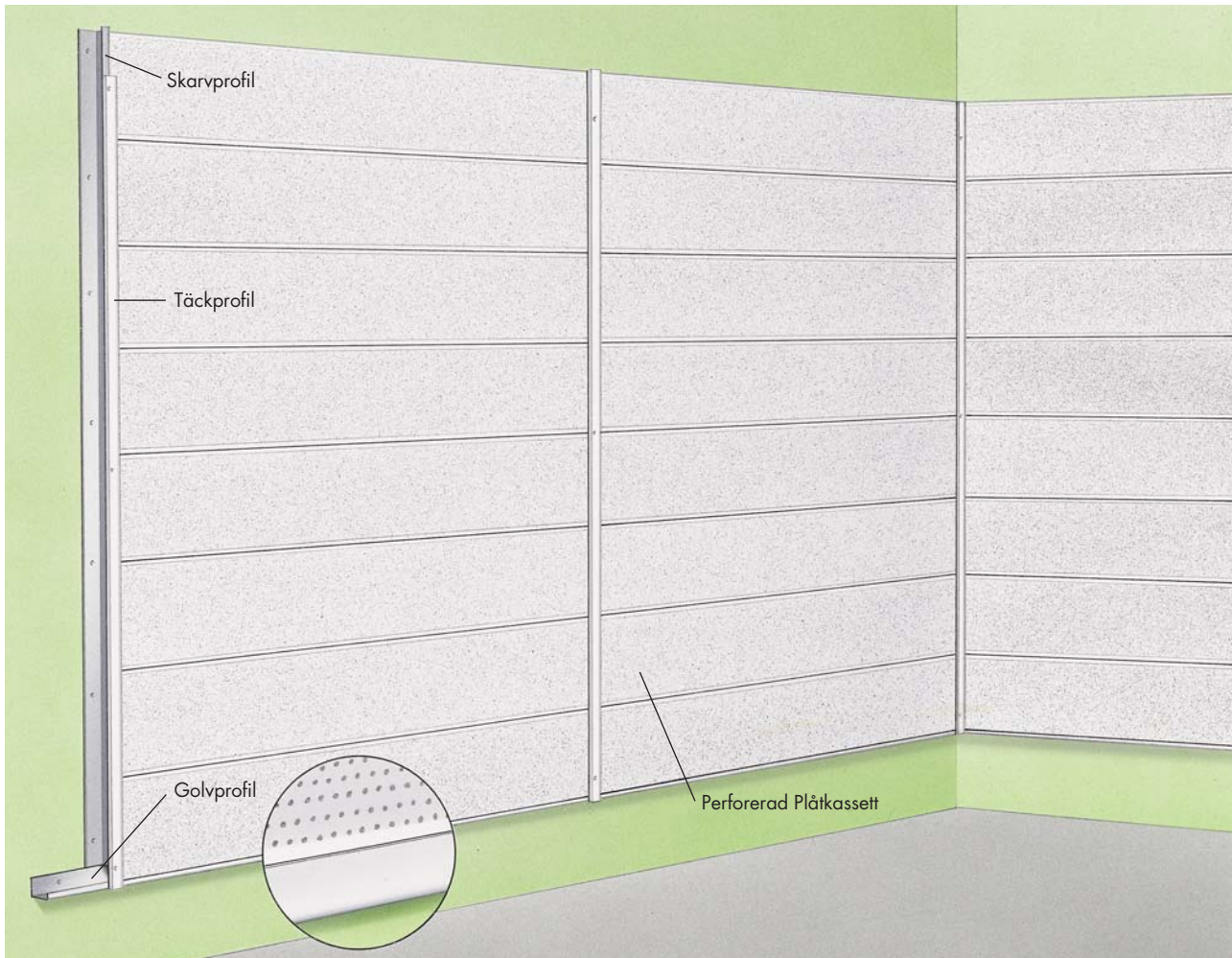

Liggande montage

Kassetterna monteras med golv-, skarv- och täckprofil. De vertikala skarvprofilerna monteras med c. 1800 mm och mellan dessa golvprofilen, som alltid bör placeras 0,2 – 0,5 m upp på vägg för att underlätta städning och minska risken för skador.

Alla fästs mot vägg med c. 0,4 m. Kassetterna läggs på plats mellan skarvprofilerna och låses med täckprofilen, som fästs med c. 0,5 m.

Vid stora montagehöjder bör var 7:e kassett avlastas med en golvprofil.

Högtryckstvätt

Om kassetterna skall kunna tvättas med tryckspolning måste golvprofilen monteras en bit upp på väggen och förses med dräneringshål, min Ø 8 mm, c. 0,3 m.

Montagetillbehör

Montagedetaljer

Kant	Detalj	Benämning	Färg	Höjd mm	Bredd mm	Längd mm
	Skarvprofil		Aluzink	55	59	1800
	Täckprofil		Vit/Aluzink	40	10	1800
	Golvprofil		Vit/Aluzink	50	50	1800

Montage V6 – Wall Absorber

Dikt an



Installation av Wall Absorber

1. Placera mallen som medföljer produkten i den position produkten skall sitta. Det krävs en fri yta 10 mm ovanför och 20 mm höger om absorbenten.
2. Markera var skruvarna skall sitta enligt mallen.
3. Montera de fyra skruvarna i väggen.
4. Haka i produkten på skruvarna med hjälp av nyckelhålen på baksidan av ramen.
5. Förflytta produkten 13 mm till vänster och låt den sedan falla ner 6 mm.

PARAFON® CORRIDO

Montagetillbehör



EXCLUSIVE KASSETT



VÄGGKONSOL



HAKPROFIL V ①



HAKPROFIL VU ②



PENDEL: ÖVERDEL/
UNDERDEL/SPRINT



HAKPROFIL K ③



HAKPROFIL ULS ④



SKARV/BÄROK ULS



HAKPROFIL ULFS ⑤



SKARVBLECK ULFS



HAKPROFIL T-24 ⑦



HAKPROFIL U ⑥



SKARV/BÄROK U

Produktbeskrivning Tillbehör

Tillbehör	Upphångningsalt.	Färg	Dimension mm
VÄGGKONSOL 2 mm stål	Mot vägg	Svart Galv.	Mått: 40 x 80 Mått: 40 x 80
HAKPROFIL V Delning 300	Mot vägg	Svart	Längd: 2400
HAKPROFIL VU Delning 300	Mot vägg	Svart Vit	Längd: 2400 Längd: 2400
HAKPROFIL K Delning 300	Mot kabelrännan	Vit	Längd: 2400
HAKPROFIL ULS Delning 300	Mot "fast" tak	Vit	Längd: 2400
SKARV/BÄROK ULS Delning 300		Galv.	
HAKPROFIL ULFS Delning 300	Mot "fast" tak	Vit	
SKARVBLECK ULFS Delning 300		Galv.	
HAKPROFIL T-24 Delning 300	Mot synligt bärverk	Vit	Längd: 2400
HAKPROFIL U Delning 300	Dubbelupphängning	Svart	Längd: 2400
SKARV/BÄROK U		Galv.	

Teknisk beskrivning

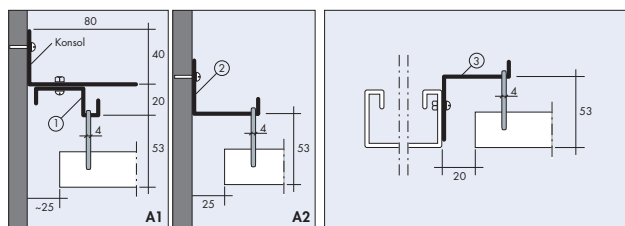

Detalj A1: Mot vägg.

Detalj A2: Mot vägg.

Detalj B: Mot kabelrännan.

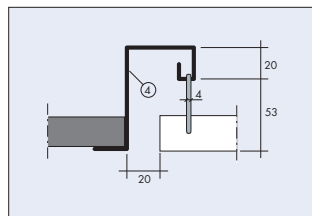

Detalj C: Mot fast tak.

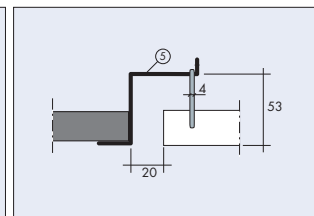

Detalj D: Mot fast tak.

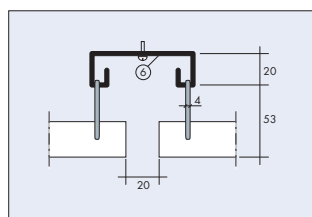

Detalj E: Dubbel upphängning.

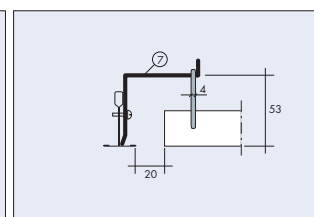

Detalj F: Mot bärverk tak.

Detaljlösningar

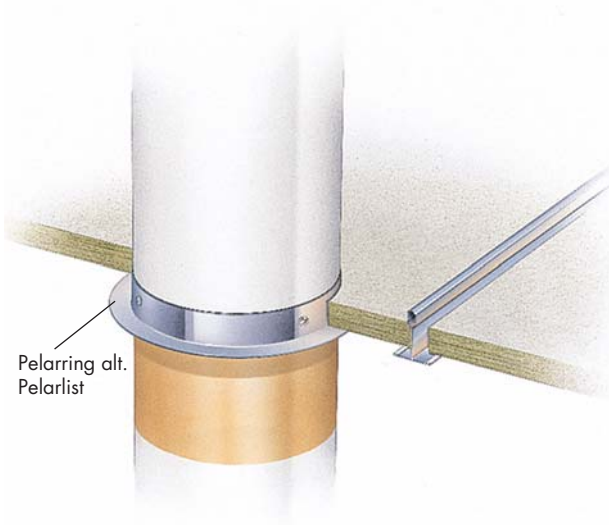

Pelarring alt.
Pelarlist

Anslutning mot pelare.

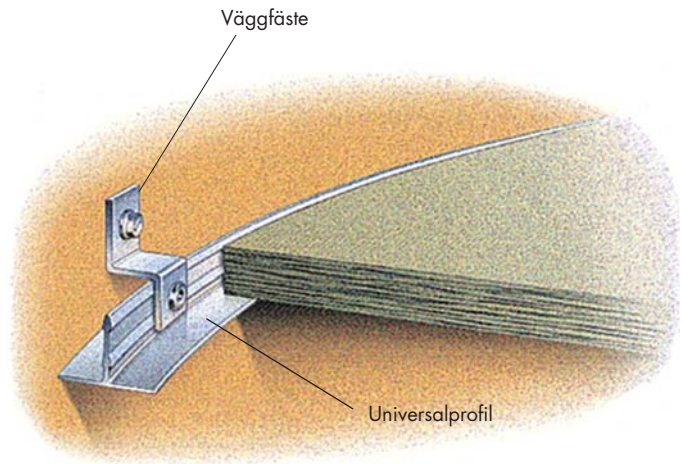

Väggfäste

Universalprofil

Anslutning mot böjd vägg, min radie 1500 mm.
Spalt mellan universalprofil och vägg ca 5 mm.

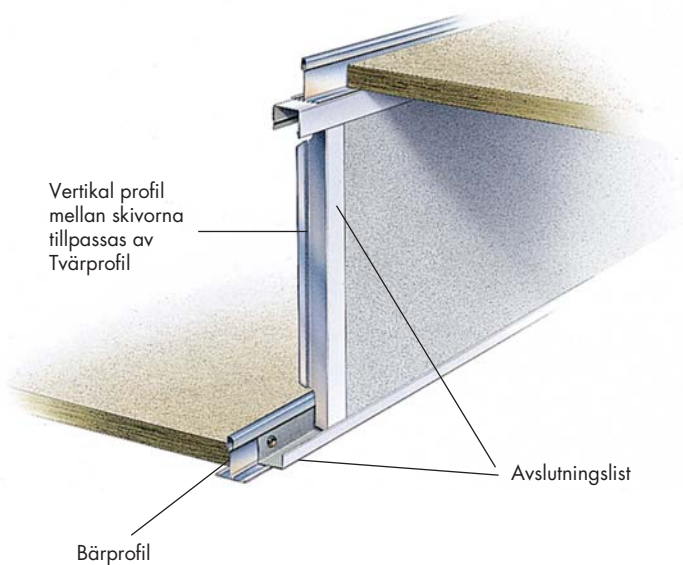

Vertikal profil
mellan skivorna
tillpassas av
Tvärprofil

Avslutningslist

Bärprofil

Lodrät vertikal.

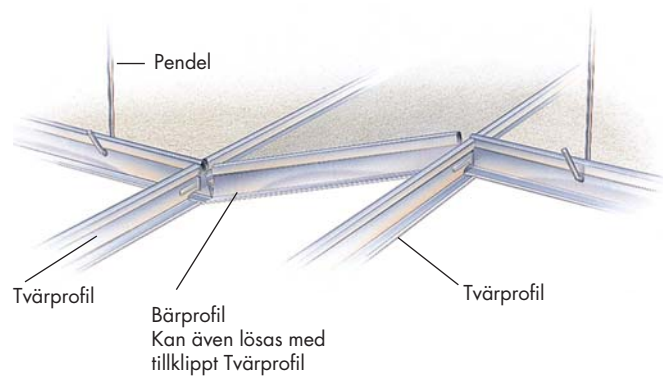

Pendel

Tvärprofil

Bärprofil
Kan även lösas med
tillklippt Tvärprofil

Tvärprofil

Lutande vertikal.

Övriga tillbehör

Kant	Detalj	Benämning	Färg	Mått mm
	Skivclips 18	Clips för montage underifrån för skivtjocklek 18 mm		Höjd 65
	Skivclips 40	Clips för montage underifrån för skivtjocklek 40 mm		Höjd 83
	Väggfäste	För Universalprofil	Galv.	–
	Skivclips			
	Seven Hook			Håldiameter 8 Borrdjup 30, Diameter 4
	Pendel			Längd 140-2000
	Pendel	Korrosionsklass C3		Längd 140-2000
	Pendeltråd			Diameter 4 Längd 3000
	Pendelfjäder			Diameter 4
	Direktfäste			Höjd 50 Höjd 80 Höjd 100
	Avslutningslist		Vit	3000
	Dekorationsclips	För 24 mm bärkonstruktion	Vit	
	Armaturfäste	För synlig bärkonstruktion 15 och 24 mm	Galv.	Skruvlängd 16
	Pelарlist		Vit	Längd 2000
	Pelarring		Vit	>diameter 630 levereras i längder om 2
	Inspektionslucka		Vit	Modulmått 600 x 600
			Vit	Modulmått 1200 x 600
	Inspektionslucka	För Hygientak	Vit	Modulmått 600 x 600

Hållfasthetsklass

Högsta hållfasthetsklass för Prelude XL/TL, bredd 24 mm *

Skivformat: 1200 x 1200, 1200 x 600, 600 x 600 mm

Avstånd mellan pendlar mm	Bärprofil c/c		
	1800 mm Tvärprofil H = 38 mm	1200 mm Tvärprofil H = 35/38 mm	600 mm Tvärprofil H = 30/38 mm
1200	1 A	1 C, 2 B	1 D, 2 C, 3 B
1500	–	1 C, 2 A	1 C, 2 C
1800	–	1 B	1 B, 2 A

Egentyngd *)	
Klass	Egentyngd N/m ²
1	< 50
2	51 – 150
3	151 – 300

*) **Egentyngd** är tyngden av bärkonstruktionen och däri placerade undertaksskivor, belysningsarmaturer, ventilationsdon och liknande, som belastar konstruktionen. Dessa kan placeras på godtycklig plats på bärkonstruktionen.

Nyttolast *)	
Klass	Nyttolast c 1000 N/m ²
A	0
B	< 10
C	11 – 50
D	51 – 100

*) **Nyttolast** är det, som utöver en tyngd, belastar konstruktionen, t ex nedpendlade armaturer. Nyttolasten betraktas som punktlast och kan placeras godtyckligt på bärkonstruktionen. Nyttolast får dock inte placeras närmare varandra än 1000 mm.

10 N = 0,981 kg

*) För övriga produkter kontakta Paroc teknisk support.

Paroc Group är en av de ledande tillverkarna av mineralullsisolering i Europa. Till PAROC® produkter och lösningar hör byggisolering, teknisk isolering, fartygsisolering, sandwichelement och akustikprodukter. Vi har tillverkning i Sverige, Finland, Litauen och Polen. Vi har sälj- och representationsbolag i 13 europeiska länder.



Byggisolering har ett komplett sortiment av produkter och lösningar för all traditionell byggisolering. Produkterna används huvudsakligen för värme-, brand- och ljudisolering av utvändiga väggar, tak, golv och källare samt i bjälklag och mellanväggar.



Division Byggisolering marknadsför också ljudabsorberande undertak och väggar för akustikreglering samt bullerdämpning.



Teknisk Isolerings produkter används som värme-, brand- och ljudisolering till främst industriprocesser, apparater, fartyg och inom VVS-området.



Obrännbara sandwichelement har ett ytskikt av stålplåt och en kärna av stenull. Elementen används till yterväggar, mellanväggar och undertak i offentliga byggnader samt affärs- och industribyggnader.

Informationen i denna broschyr är en beskrivning av de villkor och tekniska egenskaper som gäller för redovisade produkter. Informationen är giltig ända tills den ersätts av nästa tryckta eller digitala version. Senaste versionen av denna broschyr finns alltid tillgänglig på www.paroc.se.

Redovisade konstruktionslösningar utgör områden där våra produkters funktion och tekniska egenskaper är väl beprövade. Informationen är inte att betrakta som en garanti då vi inte har kontroll över ingående komponenter från andra leverantörer eller arbetsutförandet i byggprocessen.

Vi tar inget ansvar för om våra produkter användes utanför de i våra informationsmaterial beskrivna användningsområdena.

På grund av kontinuerlig utveckling av våra produkter förbehåller vi oss rätten att göra förändringar och anpassningar i våra informationsmaterial.

PAROC och det röd-viträndiga är registrerade varumärken från Paroc Oy Ab. © Paroc Group 2013



PAROC AB

Akustik & Interiör

541 86 Skövde

Telefon 0500-46 90 00

www.paroc.se

A MEMBER OF PAROC GROUP

2103BISE0113

