

- Lett å håndtere
- Ideell for tilleggisolering
- Tåler høy belastning
- Svært god isoleringsevne
- Til tak, vegg og gulv

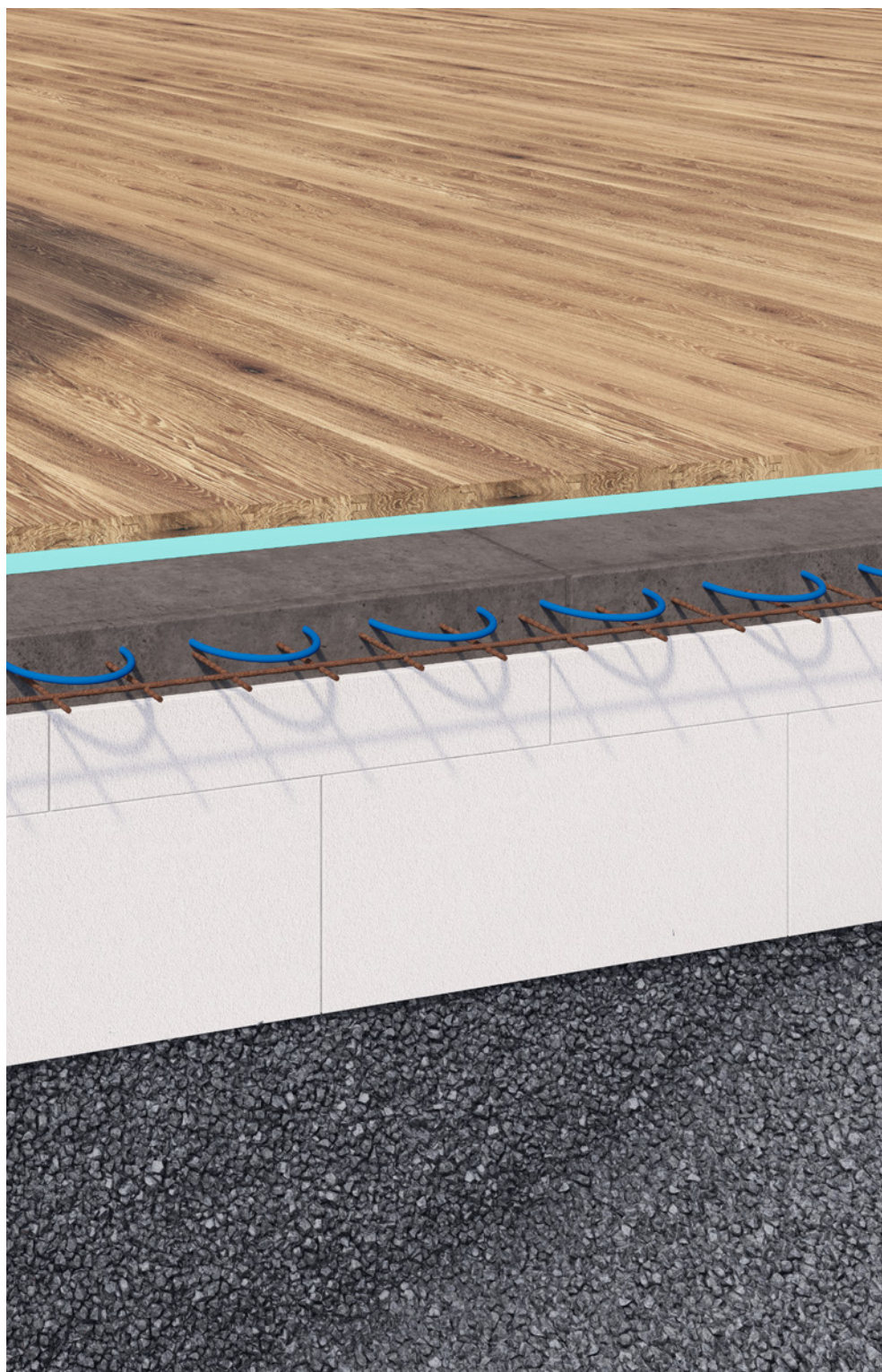

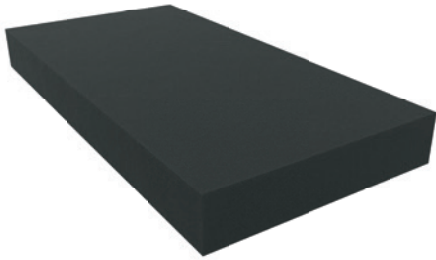

### **EPS Climate** [s. 4]

- Ekstra god isolasjonsevne
- 20% bedre isolering
- Lett og trykksterk
- Lamdaklasse 31

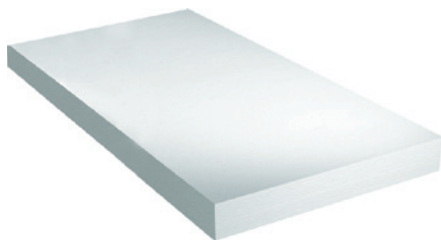

### **EPS** [s. 6]

- Svært anvendelig
- Brukes til tak, gulv og vegger
- Lett og trykksterk
- Lamdaklasse 35-38

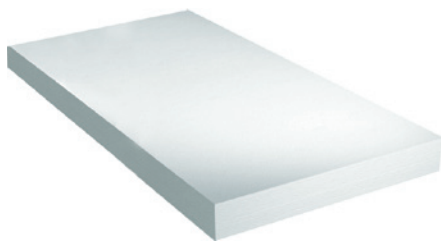

### **EPS MX** [s. 7]

- Ekstra harde plater
- Tar last på 6-12 tonn pr m<sup>2</sup>
- Lett og trykksterk
- Lamdaklasse 33-34

# Sundolitt® EPS

## – enkel vei til isolerte konstruksjoner

I Norge må bygninger tåle påkjenninger fra naturen, særlig i form av fukt og frost. Med Sundolitt® får man svært god isolasjonsevne med et materiale som er 100 % resirkulerbart. EPS er vedlikeholdsfritt og varer i hele byggets levetid.

---

### Tak

På tak brukes Sundolitt® i kompakte løsninger og dette er bra både for lommeboken og bygningstekniske forhold som fukt, trykkfasthet, isolasjonsevne. Montering er også rask og enkel. Sundolitt® taksystemer er komplett med fallplater, kileplater og annet tilbehør. Mengdeberegning og leggeanvisning får man også på kjøpet.

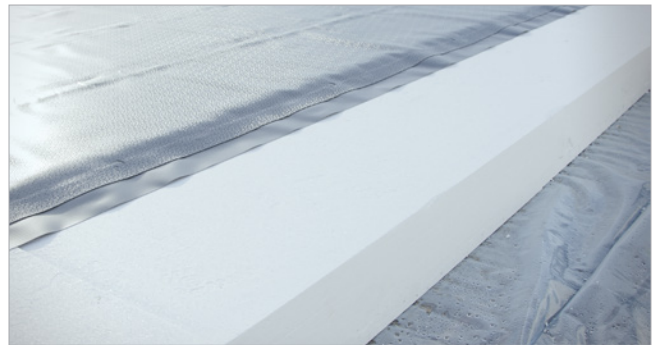

### Vegg

Sundolitt® EPS brukes både på nybygg og til etterisolering av vegger. Platene monteres gjerne til betongvegger med lim og plugger og det påføres puss som overflate. Enkle og svært energieffektive løsninger som bidrar til svært lavt energiforbruk til oppvarming og kjøling.



### Gulv

Omtrent alle bygg som settes opp i dag isoleres i gulvet med EPS. Materialet egner seg svært godt med god isolasjonsevne, høy trykkstyrke, lav egenvekt og gode priser. I tillegg er det et svært miljøvennlig materiale av 98 % luft som også enkelt kan resirkuleres og brukes for eksempel til produksjon av nye isolasjonsmaterialer.

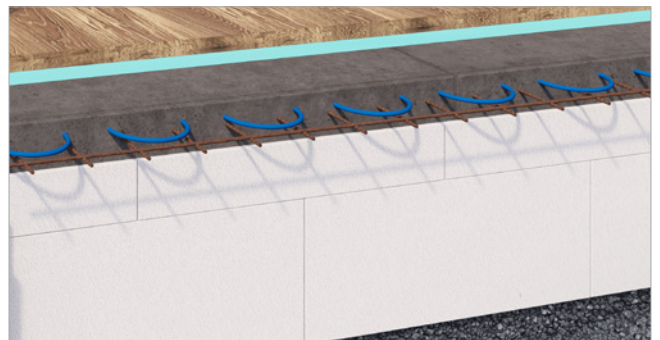

# Sundolitt® EPS Climate

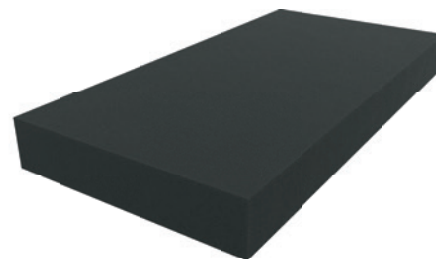

20% bedre isolering – godt for miljøet

## Sundolitt® EPS C80

Sundolitt® EPS C reduserer varmetapet med 20% i forhold til sammenlignbar isolasjon av samme tykkelse. Teknologi med tilsetning av grafittpartikler i EPS materialet fører til kraftig forbedret isoleringsevne samtidig som en beholder gode egenskaper som fuktavvisende, lav vekt og solid trykkstyrke. Korttidslast for C80 er 80 kPa og langtidslast er 24 kPa.

λ-klasse  
**31**



## Plassbesparende

Nåtidens lavenergihus og fremtidens passivhus krever godt isolerte bygg. Her vil Sundolitt® EPS C bidra til slankere konstruksjoner med samme isoleringsevne. For eksisterende bygg som skal renoveres så vil Sundolitt® EPS C være midt i blinken. Dette materialet vil føre til mindre endringer i fasader enn en ellers måtte påregne for å få ønsket isoleringsevne for bygningsdelen som skal renoveres.

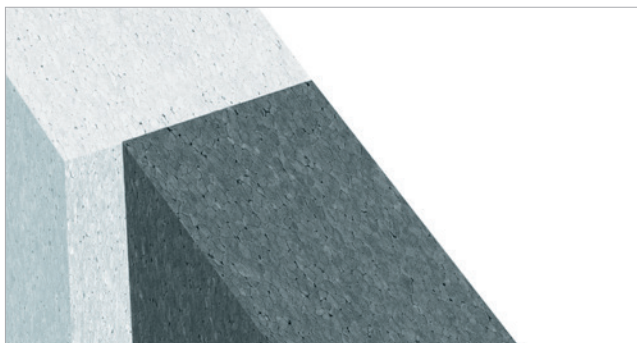

## Miljø og klima

Isolering av bygninger er det mest økonomieffektive miljøtiltaket og gir varig kraftig redusert energibruk til oppvarming. Når bygningsmassen blir bedre isolert så reduseres forbruket av fossile oppvarmingsressurser kraftig og dette gir en vesentlig positiv effekt på verdens samlede CO<sub>2</sub> utslipp.



**”Den billigste og mest miljøvennlige energien,  
er den som ikke blir brukt.”**

### **Vegger / fasader**

Sundolitt® EPS C egner seg svært godt til isolering av betongvegger. Platene festes enkelt i veggen og pusses utvendig med 8 mm sementbasert fiberpuss. Etterisolering gir umiddelbare innsparing av energibruk og positiv innvirkning på miljøet.



**Etterisolerte fasader med Sundolitt EPS, Boligblokk i Ålesund**

### **Tak**

Isolering av tak er kanskje den viktigste enkeltdelen i et bygg. Her bør en sørge for svært god isoleringsevne og med Sundolitt® EPS C så vil en oppnå den ønskede u-verdi med 20% lavere høyde. Platene legges enkelt utover og den lette vekten gir glade og fornøyde taktekkere.



**Isolering av tak med Sundolitt EPS, næringsbygg på Vatne**

### **Andre bruksområder**

Sundolitt® EPS C kan brukes på alle områder som vanlig Sundolitt® EPS (isopor) brukes. Materialet har de gode egenskapene som vanlig hvit Sundolitt. Lett å jobbe med, trekker ikke fukt, god heft, lett å forme og suveren isolasjonsevne.

# Sundolitt® EPS

Den mest brukte og svært anvendelige

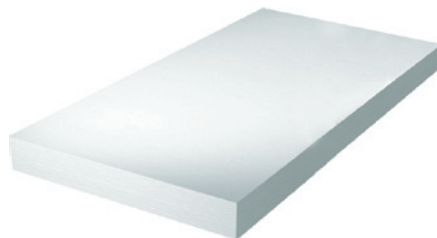

## Sundolitt® EPS S60

Den «mykeste» typen Sundolitt® EPS har likevel en god trykkstyrke, den tar laster på opp mot 1,8 tonn/m<sup>2</sup> over lang tid (50 år). Produktet brukes mye til lette fyllmasser blant annet. Korttidslast 60 kPa og langtidslast 18 kPa.

γ-klasse  
**41**

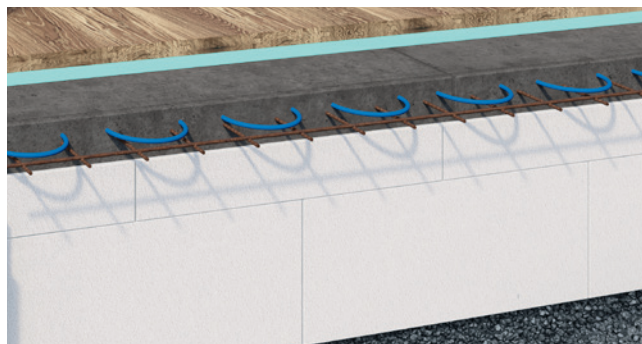

## Sundolitt® EPS S80

Sundolitt® EPS S80 er bestselgeren og har mange bruksområder. I gulv på boliger og på flate tak blir det brukt svært mye S80. Produktet er lett, har god trykkstyrke og god isolasjonsevne. Korttidslast 80 kPa og langtidslast 24 kPa.

γ-klasse  
**38**



## Sundolitt® EPS S150

Når det er behov for mer trykkstyrke velges S150. Det kan være garasjegulv eller andre steder der lastene overskrider det som S80 tar. S150 har også litt bedre isolasjonsevne enn S80 så det er også en grunn til å velge denne. Korttidslast 150 kPa og langtidslast 45 kPa.

γ-klasse  
**35**

# Sundolitt® EPS MX

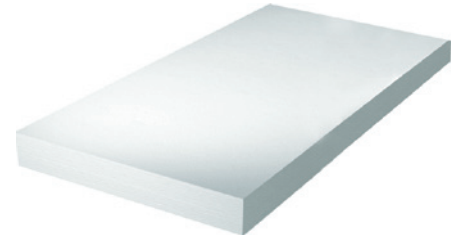

## Ekstra harde isolasjonsplater

### Sundolitt® EPS S200MX

Noen ganger er det behov for ekstra høy trykkstyrke og da velger man ofte EPS S200MX. Produktet er enda et hakk opp i trykkstyrke i forhold til S150 og brukes ofte i gulvkonstruksjoner. Lambdaklassen er også litt bedre. Korttidslast 200 kPa og langtidslast 60 kPa.

λ-klasse  
**34**

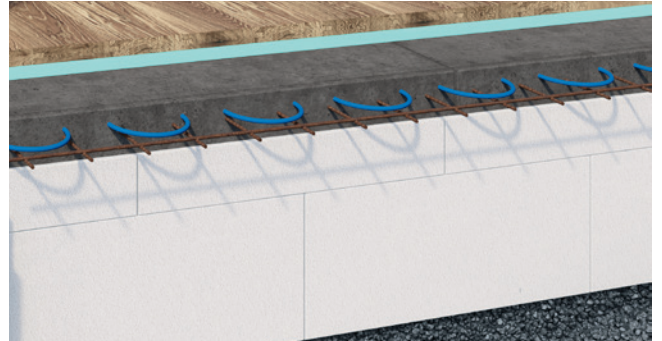

### Sundolitt® EPS S300MX

Sundolitt EPS MX serien fortsetter med 300 og da er vi opp mot 9 tonn pr m<sup>2</sup> når behovet er der. Lambdaklasse er også svært god, helt nede på klasse 33. Korttidslast 300 kPa og langtidslast 90 kPa.

λ-klasse  
**33**

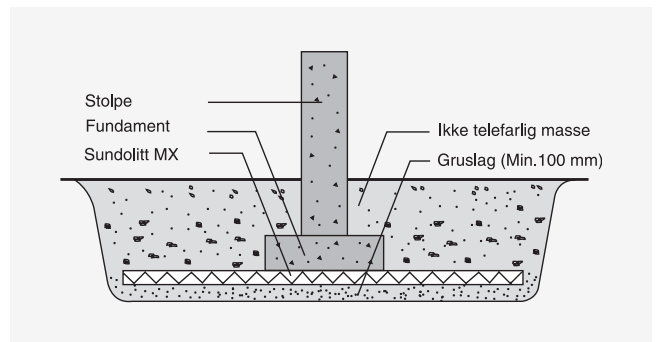

### Sundolitt® EPS S400MX

Den siste i EPS-rekken er S400MX som da gir svært høy trykkstyrke og tar laster opp mot 12 tonn pr m<sup>2</sup> over lang tid. Korttidslast 400 kPa og langtidslast 120 kPa.

λ-klasse  
**33**

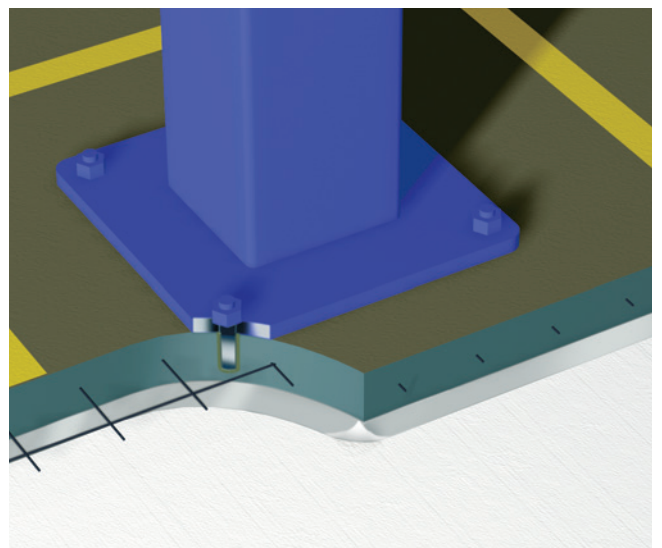

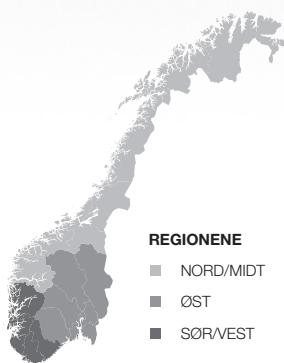

**REGIONENE**

- NORD/MIDT
- ØST
- SØR/VEST

**Brødr. Sunde as**

P.b. 8115, Spjelkavik  
6022 Ålesund  
Telefon: 70 17 70 00  
e-post: [norway@sundolitt.com](mailto:norway@sundolitt.com)

[www.sundolitt.no](http://www.sundolitt.no)

**Ordremottak: 70 17 70 00**  
E-post: [ordre.norge@sundolitt.com](mailto:ordre.norge@sundolitt.com)

