

LEGGEANVISNING

VIKTIG!

Oppbevar gulvbordene i romtemperatur i minimum 48 timer i uåpnet emballasje, før leggingen tar til. Ideelt innklima er 18-22 °C ved en relativ luftfuktighet på 40-60 % RF. Dersom klimaet er vesentlig utenfor nevnte ideelle forhold over tid vil gulvet krympe/svelle, dessuten kan kuling/åpninger oppstå.

Alloc Original må legges flytende.

- Gulvet må ikke skrues/limes mot underlag eller festes/låses mot andre fastpunkter. Kjøkkeninnredning må ikke installeres på gulvflaten! Benytt kompressibel fyllingssnor (FillerTwine) ved avslutning mot kant før det legges fugemasse!
- Det må finnes 4-6 mm avstand til vegg og andre fastpunkter slik at gulvet kan bevege seg.
- Ved gulvlengder/bredder over 15 m, i døråpninger og ved usymmetrisk sammenhengende gulvflater, skal gulvet deles opp med ekspansjonslister.
- Tilpass også tykkelsen på sokkellist basert på innklimaet og romstørrelsen.
- Gulvbordene må legges forbandt med en overlapp på minimum 30 cm mellom endeskjøtene.

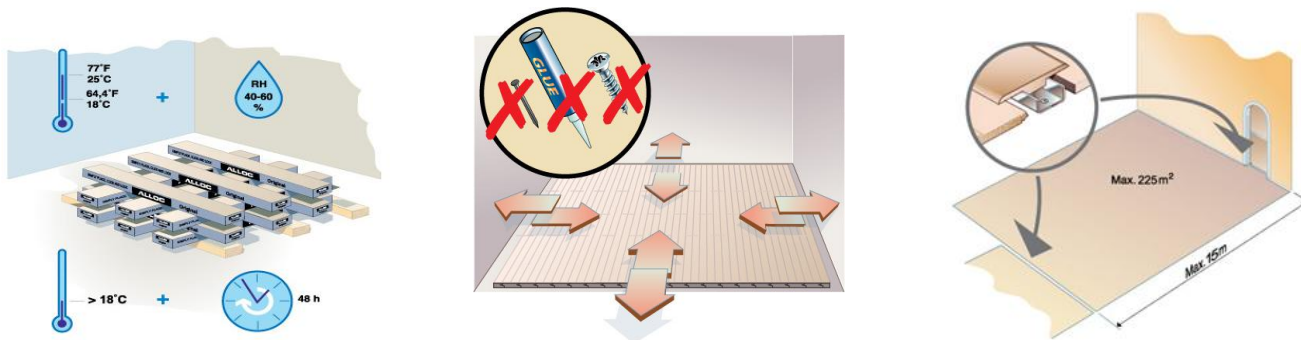

Alloc Original kan legges oppå de fleste harde golv, f. eks tre, PVC, keramiske fliser og betong (husk å sikre undergulvet for knirk). Myke underlag som vegg til vegg tepper og lignende må fjernes. Underlaget skal være plant (maks 4 mm per 2 m), tørt og rengjort. Skarpe ujevnheter må slipes ned eller sparkles. Dersom underlaget ikke oppfyller kravene til planhet vil det kunne oppstå knirk i gulvet.

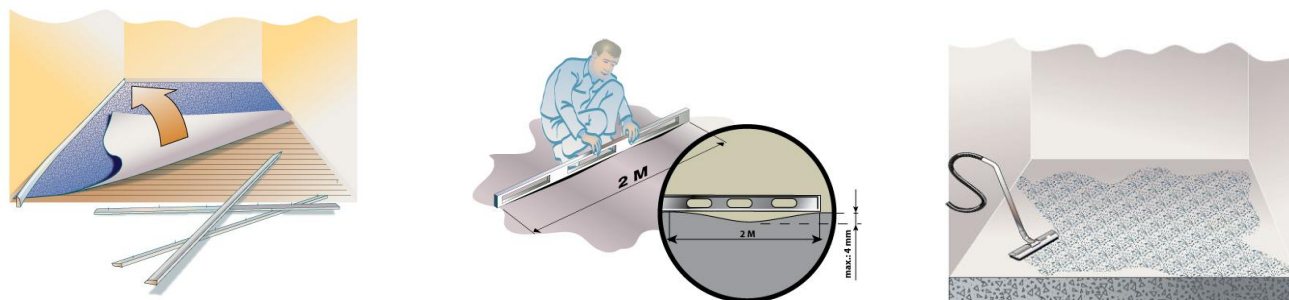

Ved legging må underlaget være ordentlig uttørket:

- For trebaserte materialer, maks 50 % relativ fuktighet
- For betongbaserte materialer, maks 2,0 CM % (1,8 CM % ved gulvvarme)
- For gipsbaserte materialer, maks 0,5 CM % (0,3 CM % ved gulvvarme)

Undergulv i betong/lettbetong, keramiske fliser og generelt undergulv med gulvvarme krever fuktisolering. Dette gjelder selv om underlaget har innebygd fuktavviser. Bruk en aldersbestandig PE-folie med en tykkelse på min. 0,20 mm. som legges med minst 20 cm overlapp i skjøtene, teipes og bøyes opp langs veggene. Plastfolien må renskjæres etter at gulvet er ferdig lagt.

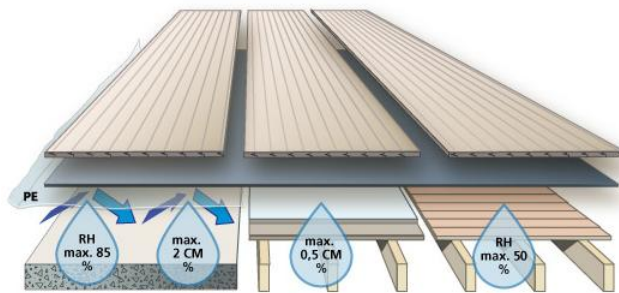

NB: Det må ikke benyttes ekstra underlagsmaterieell fordi dette vil gjøre undergulvet for mykt som igjen kan resultere i fugeåpninger og/eller låseseparasjon eller at gulvet knirker.

GULVVARME

Før Alloc Original installeres skal det legges ut en PE-folie med tykkelsen min. 0,20 mm, som fungerer som fuktsperre. Alle varmeelementer må være slått av under installasjonen, og temperaturen i undergulvet må ligge mellom 18 og 20 °C. Gulvets overflatetemperatur må ikke overstige 27 °C.

Husk at løse tepper vil fungere som varmeakkumulatører, og muligens øke overflatetemperaturen til mer enn det anbefalte maksimum. Det må ikke finnes både varme og kalde områder innenfor et og samme gulvareal, uten at disse er avdelt med ekspansjonslister.

Effekten av gulvvarmen må ikke overstige:

- Elektrisk varme: 60 W/m²
(PE-folie installeres direkte under Alloc gulvet).
- Vannbåren varme: Inn- og utgående vanntemperatur må reguleres slik at høyest mulig systemeffekt aldri vil gi en overflatetemperatur høyere enn 27 °C. IR føler anbefales!
(PE-folie installeres direkte under Alloc gulvet).

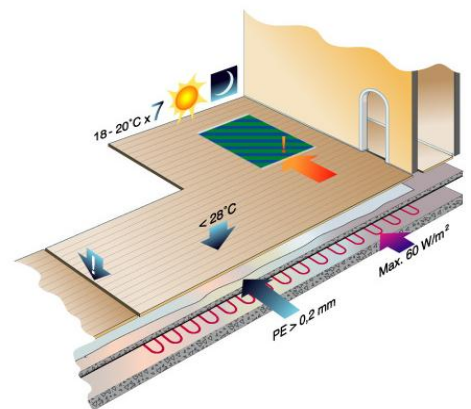

Regulering av temperaturen etter installering, eller hvis systemet har vært slått av en lengre periode:

1. Den første uken settes varmen på lav temperatur, 18-22 °C
2. Påfølgende uke kan varmen tilpasses iht. ovenstående.

For mer informasjon om gulvvarme vennligst se vår hjemmeside www.berryalloc.com.

INSTALLASJON

VIKTIG!

Les hele leggeanvisning før du begynner. Pass på at de gulvbord som installeres er uten overflatefeil eller andre synlige skader. Gulvlegger er ansvarlig for at gulvbord med synlige feil ikke blir lagt!

Fjern gamle gulvlister og mål rommet vinkelrett mot gulvretningen. Kontroller at den siste gulvbord raden blir minst 5 cm bred, dersom ikke sag også gulvbordene i den første raden smalere.

Gulvbordene må legges forbandt med en overlapp på minimum 30 cm mellom endeskjøtene. Vi anbefaler også at første og siste gulvbord i hver rad har en minimumslengde på 30 cm.

Benytt avstandsklosser og for eksempel en elektrisk stikksag/fintannet håndsag ved legging.

Ta kontakt dersom gulvet skal installeres ved svært lav luftfuktighet/temperatur innendørs.

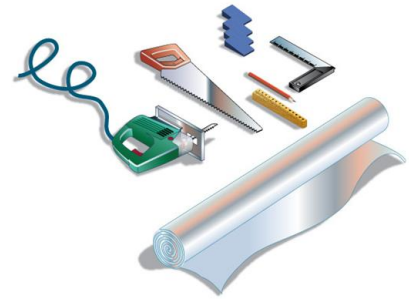
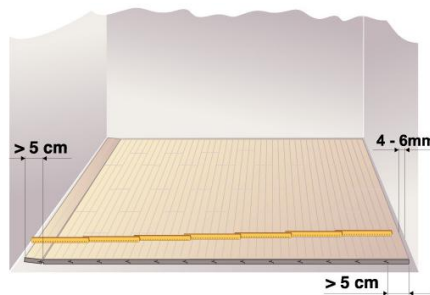
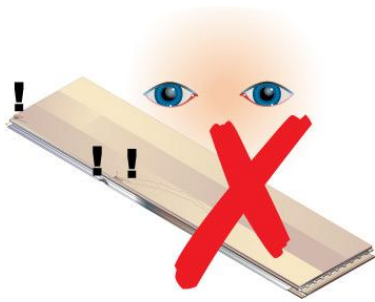

Generelt sett vil gulvet ta seg best ut om det legges parallelt med lysets innfallsvinkel fra vinduene. På tregulv legges Alloc Original på tvers av de gamle gulvbordene. Vi anbefaler bruk av ikke-herdende transparent silikon (f.eks. ClickGuard) i områder med stor vannbelastning (se separat installasjonsveiledning på vår hjemmeside www.berryalloc.com).

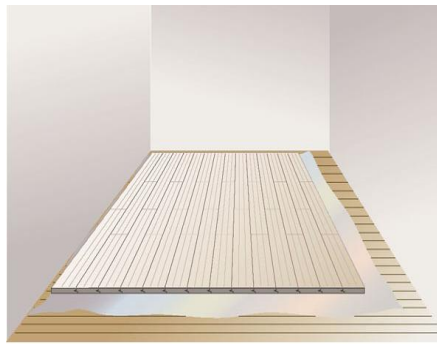
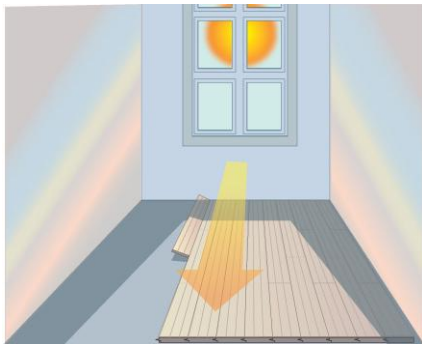

NB: Det kan forekomme knepping i et nylagt gulv. Dette skyldes at gulvflaten må gå seg til. Lyden vil forsvinne kort tid etter legging. Tynne hvite kanter på gulvbordet vil også etter kort tids bruk forsvinne. Forskjeller i glans, som kun kan ses fra enkelte vinkler og i slepelys er ingen reklamasjonsgrunn. Låselisten av aluminium er av en slik beskaffenhet at dersom den mot formodning skulle deformeres/bøyes ned, kan denne med letthet bøyes tilbake i en horisontal, korrekt posisjon.

1. SLIK STARTER DU

1a.

Begynn leggingen i et hjørne av rommet, plasser gulvbordet med aluminiumslistene vendt mot rommet og legg mot høyre. Vær nøye med å ha 4-6 mm avstand mellom gulvbordets kortsiden og veggen. Bruk avstandsklosser som inkluderes i Alloc Startkit. Langsides avstand mot veggen kan justeres senere, når man har lagt 3 rader.

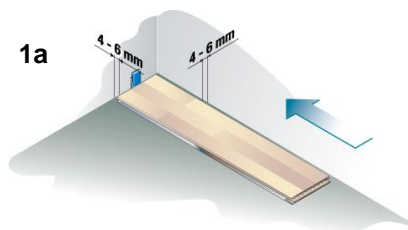

1b.

Plasser neste gulvbord i kortsiden på det første som vist i illustrasjonen og legg det ned. Vær nøye med å ha en perfekt kortsidekobling mellom gulvbordene.

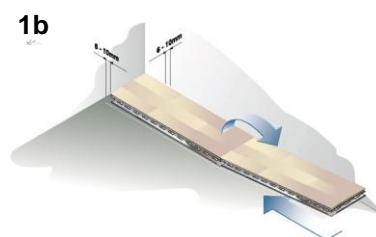

Fortsett på samme måten med hele den første raden.

2. AVSLUTNING AV RADEN

Legg det siste gulvbordet i raden med baksiden opp (aluminiumslisten mot veggen). Kortsiden skal være 4-6 mm fra veggen (bruk avstandsklosser). Marker hvor gulvbordet skal kappes.

Legg gulvbordet med baksiden opp (dersom det benyttes stikksag) på sagunderlaget. Kapp gulvbordet. Begynn med aluminiumslisten. Sag forholdsvis horisontalt (se illustrasjon).

Alternativt kan man benytte en fintannet håndsag eller gjæringsagg, men sagingen skal da skje fra gulvbordet sin overside.

Snu kappet gulvbord (A) og plasser det i kortsiden på foregående gulvbord som beskrevet i punkt 1b.

2

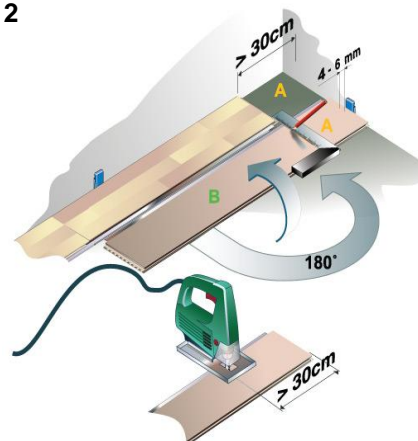

3. START AV RAD NR. TO

Sørg alltid for å få MINIMUM 30 cm forskyvning mellom endeskjøtene når du begynner på neste rad. Dersom mulig benytt avkapp (B) fra foregående rad eller ta et nytt gulvbord som kappes i to.

Plasser gulvbordet i en vinkel på omtrent 20 ° mot langsiden på gulvbordet i første rad og press fremover samtidig som gulvbordet legges ned.

3

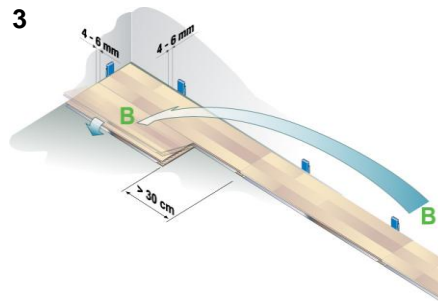

4. SLIK FORTSETTER DU LEGGINGEN

Legg neste gulvbord på samme måte. Når du vinkler ned gulvbordet, pass på at kortsiden ligger ca. 5 mm fra det foregående gulvbordets kortsider – dvs. over dette bordets aluminiumslist. Trykk gulvbordet lett ned mot gulvet. Bruk Alloc Slagkloss for forsiktig å slå gulvbordet i lås på kortsiden.

For installasjon av siste gulvbord i hver (fra rad 2) trenger du et vinkeljern (inkludert i Alloc Startkit). Se punkt 6b for prosedyre.

4

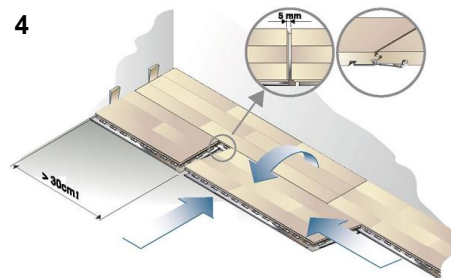

5. OPPRETNING MOT VEGGEN

5a.

Når du har lagt tre fulle rader skyver du gulvet inn mot veggen til riktig leggeavstand, 4-6 mm. Bruk avstandsklosser!

5a

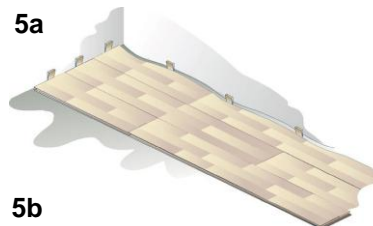

5b.

Dersom veggen er skjev, må skjevheten overføres til gulvbordene (se bilde 5b). Ta opp igjen den første raden (se punkt 7).

5b

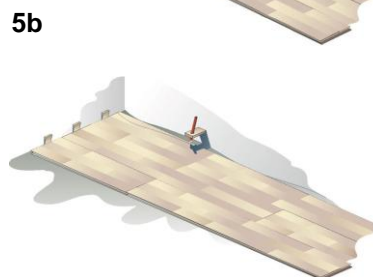

Sag til ujevnheten og legg gulvbordene tilbake, ved å skyve dem i vinkel under gulvbordene som allerede er lagt.

6. SISTE RADEN

6a

Den siste raden skal være mer enn 5 cm bred. Mål bredden på den manglende raden. Husk 4-6 mm leggeavstand til vegg. Kapp deretter vekk den uønskete delen (på langs) av gulvbordet. NB: Det er delen på langs som har aluminiumslist som skal kappes vekk. Legg det utsagde gulvbordet. Gjør på den samme måten med de neste gulvbordene.

6b.

Benytt et vinkeljern (inkludert i Alloc Startkit) når du installerer det siste gulvbordet i raden. Det plasseres som vist i illustrasjonen med filtbeskyttelsen vendt mot gulvflaten. Bank forsiktig på jernet slik at det siste gulvbordet beveger seg sidelengs til låst posisjon på kortsiden.

6a

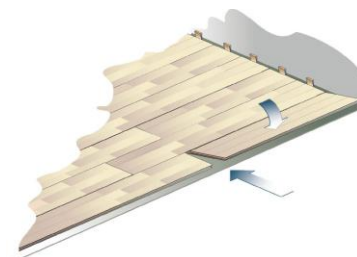

6b

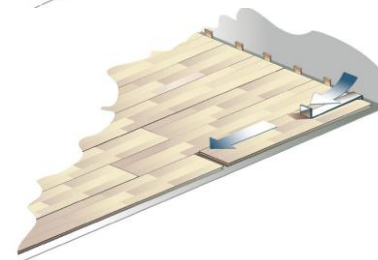

7. DEMONTERING AV GULVET

7a

Dersom du ønsker å ta opp gulvbordene igjen, løfter du gulvbord raden noen centimeter og slår over skjøten på langsiden. Gulvbord raden løsner og kan nå forsiktig dras ut og plasseres på gulvflaten. NB: Raden må alltid bøyes oppover på langsiden for å unngå at låsesystemet svekkes.

7b

Når hele raden er løsnet kan hvert enkelt gulvbord tas fra hverandre ved å løfte dem slik vist i illustrasjonen.

7a

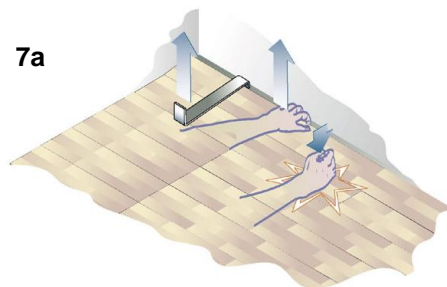

7b

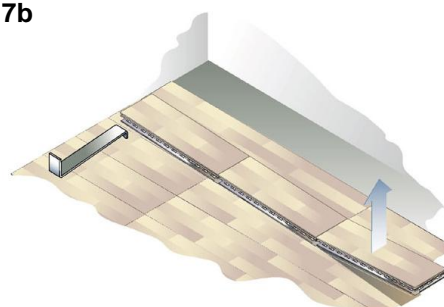

8. RØR:

Til varmeledningsrør eller noe som skal festes til undergulvet bores det hull i gulvbordet. Mål og merk ut rør/skruediameter og plassering på gulvbordet. Bor hull (hullenes diameter skal være 10-12 mm større enn rør/skruediameter). Sag (for rør) ut nødvendig bit i 45° vinkel som vist i illustrasjonen.

Når gulvbordet er lagt limes den utsagde biten i rett posisjon og hullene dekkes med rørmansjetter.

8

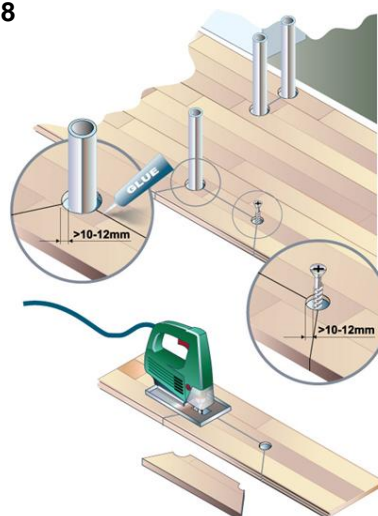

9. AVSLUTNING MOT EN KANT ELLER EN DØRÅPNING

Gulvet må ikke festes til undergulvet. Dersom det må benyttes silikon mot en kant eller i en døråpning skal det benyttes en kompressibel fyllingssnor (Alloc FillerTwine) i bunn av åpningen (se illustrasjon). FillerTwine legges i åpningen og toppes med et tynt lag silikon i matchende farge. En slik løsning gir gulvflaten bevegelsesmulighet (svelle/krympe).

9

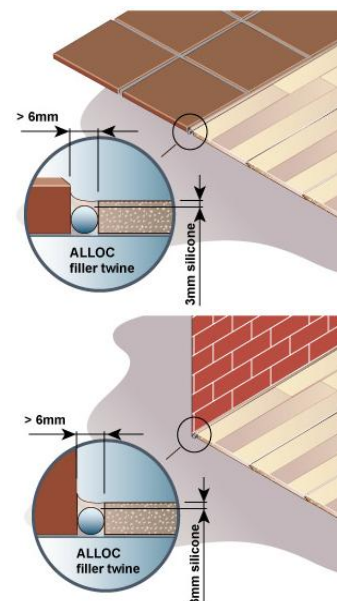

RENGJØRING OG VEDLIKEHOLD

Etter avsluttet installasjon er gulvet normalt skittent. Fjern større urenheter ved hjelp av en myk kost eller støvsuger. Gulvet kan etterpå rengjøres med en godt vridd fuktig klut eller mopp. Gulvbordet har impregnerte kanter som beskytter mot vanninntrengning. Impregneringssøl som eventuelt ligger igjen på overflaten kan enkelt fjernes med godkjente løsemidler (f.eks. white spirit). Rengjør gulvet regelmessig med støvsuger eller tørrmopp. Gulvet kan også dersom nødvendig rengjøres med en godt vridd klut og et syntetisk rengjøringsmiddel (BerryAlloc Cleaner). Unngå å bruke for mye vann. Vannsøl skal tørkes opp. Vaskemaskin kan brukes (for mer informasjon om godkjent type vennligst se www.berryalloc.com).

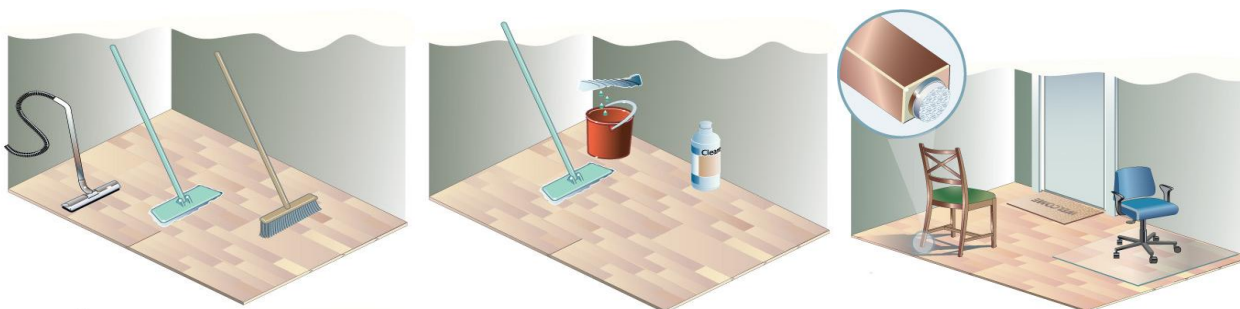

Forsyn møbler og andre tunge gjenstander med filtknotter for å unngå riper. Plasser en matte av god kvalitet innenfor ytterdører, stor nok for å absorbere smuss og/eller fukt. Plastmatte (transparent) må benyttes under kontorstoler med harde hjul¹⁾.

¹⁾ Maskinerte overflater (steinstruktur, skipsgulv og gulvbord m/faset kant) krever plastmatte uansett hjultype.

For nærmere informasjon vennligst se FDV dokument på vår hjemmeside www.berryalloc.com.

GARANTI

Garantivilkår kan ses på vår hjemmeside www.berryalloc.com.