



**BOSCH**



**Register** your  
new device on  
MyBosch now and  
get free benefits:  
[bosch-home.com/  
welcome](https://bosch-home.com/welcome)

# Vaskemaskin

**WAU28SL8SN**

**[no]** Bruksanvisning og installasjonsveiledning

# Innholdsfortegnelse

<b>1 Sikkerhet.....</b>	<b>4</b>	11.2 Sortering av tøyet .....	34
1.1 Generelle merknader.....	4	11.3 Skittenhetsgrader .....	34
1.2 Korrekt bruk .....	4	11.4 Anvisninger på vaskelappene .....	34
1.3 Begrensning av brukerkretsen.....	4	<b>12 Vaskemiddel og pleiemiddel ...</b>	<b>35</b>
1.4 Sikker installasjon.....	5	12.1 Vaskemiddelanbefaling .....	35
1.5 Sikker bruk .....	7	12.2 Vaskemiddeldosering.....	35
1.6 Sikker rengjøring og vedlikehold.....	9	<b>13 Grunnleggende betjening .....</b>	<b>36</b>
<b>2 Unngå materielle skader.....</b>	<b>10</b>	13.1 Slå på vaskemaskinen .....	36
<b>3 Miljøvern og innsparing.....</b>	<b>11</b>	13.2 Stille inn program .....	37
3.1 Avfallsbehandling av emballasje .....	11	13.3 Tilpasse programinnstillingene .....	37
3.2 Energi- og ressursparing .....	11	13.4 Innlegging av tøy.....	37
3.3 Strømsparemodus.....	11	13.5 Fylle på vaskemiddel og pleiemiddel.....	37
<b>4 Oppstilling og tilkobling .....</b>	<b>12</b>	13.6 Starte program .....	38
4.1 Pakke ut maskinen.....	12	13.7 Endre ferdig om-tid.....	38
4.2 Leveringsinnhold .....	13	13.8 Bløtlegging av tøy.....	38
4.3 Krav til oppstillingssted .....	13	13.9 Ilegging av tøy.....	38
4.4 Fjerne transportsikringen .....	14	13.10 Avbryt program .....	38
4.5 Koble til maskinen.....	15	13.11 Fortsette programmet med skyllestopp .....	38
4.6 Sette maskinen i vater.....	17	13.12 Ta ut tøyet.....	39
4.7 Koble apparatet til strøm.....	17	13.13 Slå av maskinen .....	39
<b>5 Bli kjent med.....</b>	<b>18</b>	<b>14 Barnesikring .....</b>	<b>39</b>
5.1 Maskin .....	18	14.1 Aktivere barnesikringen.....	39
5.2 Vaskemiddelskuff .....	19	14.2 Deaktivere barnesikring .....	39
5.3 Betjeningselementer.....	19	<b>15 Intelligent doseringssystem ....</b>	<b>40</b>
<b>6 Display .....</b>	<b>20</b>	15.1 Doseringsbeholderen fylles....	40
<b>7 Taster .....</b>	<b>23</b>	15.2 Basisdoseringsmengde .....	40
<b>8 Programmer.....</b>	<b>25</b>	<b>16 Grunninnstillingene .....</b>	<b>41</b>
<b>9 Tilbehør.....</b>	<b>32</b>	16.1 Oversikt over grunninnstillingene.....	41
<b>10 Før første gangs bruk .....</b>	<b>32</b>	16.2 Endring av grunninnstillingene .....	42
10.1 Starte tomvask.....	32	<b>17 Rengjøring og pleie.....</b>	<b>42</b>
<b>11 Tøy .....</b>	<b>33</b>	17.1 Tips for vedlikehold av maskinen .....	42
11.1 Klargjøre tøy .....	33		

17.2 Rengjøre trommelen.....	42
17.3 Rengjøring av vaskemiddel- skuffen.....	43
17.4 Avkalkning.....	44
17.5 Rengjøre vannpumpen.....	45
17.6 Rense avløpsslange til vannlås.....	47
17.7 Rens silene i vanninntaket. ....	48
<b>18 Utbedring av feil.....</b>	<b>50</b>
<b>19 Transport, oppbevaring og avfallsbehandling.....</b>	<b>60</b>
19.1 Demontering av maskinen .....	60
19.2 Sette inn transportsikrin- gene .....	60
19.3 Ta maskinen i bruk igjen.....	61
19.4 Avfallsbehandling av gammelt apparat.....	61
<b>20 Kundeservice .....</b>	<b>62</b>
20.1 Produktnummer (E-Nr.) og produksjonsnummer (FD) .....	62
<b>21 Forbruksverdier .....</b>	<b>63</b>
<b>22 Tekniske data .....</b>	<b>63</b>



# 1 Sikkerhet

---

Følg sikkerhetsanvisningene nedenfor.

## 1.1 Generelle merknader



- Les nøye gjennom denne anvisningen.
- Oppbevar veiledningen og produktinformasjonen for senere bruk eller for en senere eier.
- Ikke koble til apparatet dersom det har transportskader.

## 1.2 Korrekt bruk

Apparatet må kun brukes:

- for å vaske tøy som kan vaskes i maskin og ull som kan vaskes for hånd i samsvar med det som er angitt på etiketten.
- med vann fra springen og vanlige vaskemidler og pleiemidler som er egnet for vaskemaskin.
- i private husholdninger og i lukkede rom hjemme.
- i en høyde på 4000 m over havet

## 1.3 Begrensning av brukerkretsen

Dette apparatet kan brukes av barn fra og med 8 år og av personer med redusert fysiske, sensoriske eller mentale evner eller mangel på erfaring og/eller kunnskap, dersom de blir overvåket eller har fått opplæring i en sikker bruk av apparatet og dessuten har forstått farene som kan resultere av feil bruk.

Barn må ikke få leke med apparatet.

Rengjøring og brukervedlikehold må ikke utføres av barn uten oppsyn.

Barn under 3 år og husdyr skal holdes unna apparatet.

## 1.4 Sikker installasjon

Når du installerer maskinen, må du følge sikkerhetsanvisningene.

### **⚠ ADVARSEL – Fare for elektrisk støt!**

Ukyndige installasjoner er farlig.

- ▶ Maskinen må kun tilkobles og brukes i henhold til angivelsene på typeskiltet.
- ▶ Maskinen skal bare kobles til et strømmett med vekselstrøm via en forskriftsmessig montert jordet stikkontakt.
- ▶ Systemet for husets PE-leder må være forskriftsmessig installert. Installasjonen må ha tilstrekkelig stort ledningstverrsnitt.
- ▶ Ved bruk av jordfeilbryter må det kun brukes en type som er merket med .
- ▶ Maskinen må aldri forsynes med strøm via en ekstern bryteranordning, f.eks. tidsur eller fjernstyring.
- ▶ Hvis maskinen er innebygd, må støpselet på strømledningen være fritt tilgjengelig. Hvis fri tilgang ikke er mulig, må det i henhold til regelverket monteres en allpolet skillebryter i den faste elektriske installasjonen.
- ▶ Når du stiller opp apparatet, må du påse at strømkabelen ikke kommer i klem eller får skader.

Hvis isolasjonen på strømledningen er skadet, er dette farlig.

- ▶ La aldri strømkabelen være i kontakt med varme maskindeler eller varmekilder.
- ▶ La aldri strømkabelen komme i kontakt med skarpe spisser eller kanter.
- ▶ Du må aldri få knekk på, klemme sammen eller endre strømkabelen.

### **⚠ ADVARSEL – Brannfare!**

Det er farlig å bruke en forlenget strømkabel og ikke godkjent adapter.

- ▶ Ikke bruk forlengelseskabler eller strømskinner.
- ▶ Ta kontakt med kundeservice dersom strømkabelen er for kort.
- ▶ Bruk kun adapter som produsenten har godkjent.

### **⚠ ADVARSEL – Fare for personskade!**

Apparatets høye vekt kan føre til personskader når det løftes.

- ▶ Ikke løft apparatet alene.

Hvis det stilles en tørketrommel oppå denne vaskemaskinen og dette ikke gjøres forskriftsmessig, kan tørketrommelen falle ned.

- ▶ Tørketrommelen må utelukkende stilles oppå en vaskemaskin ved bruk av monteringssettet fra produsenten av tørketrommelen. Andre oppstillingsmetoder er ikke tillatt.
- ▶ Tørketrommelen må aldri stilles oppå en vaskemaskin dersom tørketrommelprodusenten ikke tilbyr noe egnet monteringssett.
- ▶ Ikke still tørketromler oppå vaskemaskiner dersom de to maskinene er fra forskjellige produsenter og har forskjellig dybde og bredde.
- ▶ Ikke sett tørketromler på vaskemaskiner som står på en sokkel. Maskinene kan velte.

### **⚠ ADVARSEL – Kvelningsfare!**

Barn kan få emballasjen over hodet eller vikle seg inn i den og kveles.

- ▶ Hold emballasjen borte fra barn.
- ▶ Barn må ikke få leke med emballasjen.

### **⚠ FORSIKTIG – Fare for personskade!**

Maskinen kan vibrere eller bevege seg under bruk.

- ▶ Plasser maskinen på et rent, plant og stabilt underlag.
- ▶ Sett maskinen i vater ved å bruke et vaterpass og justere på føtten.

Hvis slangene og strømledningene er lagt feil, er det snublefare.

- ▶ Legg slangene og ledningene slik at det ikke oppstår snublefare.

Hvis maskinen flyttes ved at man drar i eller skyver på utstående komponenter, for eksempel døren, kan disse komponentene brette.

- ▶ Maskinen må ikke flyttes ved at man drar i eller skyver på utstående komponenter.

**⚠ FORSIKTIG – Kuttfare!**

Skarpe kanter på maskinen kan føre til kuttskader hvis de berøres.

- ▶ Ikke berør de skarpe kantene på maskinen.
- ▶ Bruk vernehansker ved installasjon og transport av maskinen.

**1.5 Sikker bruk****⚠ ADVARSEL – Fare for elektrisk støt!**

En vaskemaskin med skader eller en strømledning med skader er farlig.

- ▶ Bruk aldri apparatet hvis det har skader.
- ▶ Dra aldri i strømledningen når du skal koble vaskemaskinen fra strømmettet. Dra alltid i pluggen på strømledningen.
- ▶ Hvis vaskemaskinen eller strømledningen er skadet, må du dra ut støpselet eller slå av sikringen i sikringsskapet og stenge vannkranen umiddelbart.
- ▶ Ta kontakt med kundeservice. → *Side 62*

Fuktighet som trenger inn, kan forårsake elektrisk støt.

- ▶ Apparatet skal kun brukes i lukkede rom.
- ▶ Utsett aldri apparatet for kraftig varme eller fuktighet.
- ▶ Ikke bruk dampstråle, høytrykksspyler, slanger eller dusjstråler for å rengjøre apparatet.

**⚠ ADVARSEL – Fare for helseskader!**

Barn kan bli sperret inne i apparatet og havne i livsfare.

- ▶ Ikke plasser apparatet bak en dør som hindrer at apparatdøren åpnes, eller som blokkerer den.
- ▶ Etter endt levetid på vaskemaskinen, må du trekke ut støpselet på strømledningen, kappe over strømledningen og ødelegge dørlåsen slik at vaskemaskindøren ikke lar seg lukke lenger.

**⚠ ADVARSEL – Kvelningsfare!**

Barn kan puste inn eller svelge smådeler og bli kvalt.

- ▶ Hold smådeler borte fra barn.
- ▶ Ikke la barn leke med smådeler.

### **⚠ ADVARSEL – Fare for forgiftning!**

Vaskemiddel og skyllemiddel kan medføre forgiftning dersom det svelges.

- ▶ Dersom det svelges ved en feiltakelse, må det søkes legehjelp.
- ▶ Vaskemidler og pleiemidler må oppbevares utilgjengelig for barn.

### **⚠ ADVARSEL – Eksplosjonsfare!**

Hvis tøyet er blitt forbehandlet med løsemiddelholdige rengjøringsmidler på forhånd, kan det føre til eksplosjon i maskinen.

- ▶ Forbehandlet tøy må skylles grundig med vann før tørking.

### **⚠ FORSIKTIG – Fare for personskade!**

Hvis man går eller klatrer opp på maskinen, kan dekkplaten knekke.

- ▶ Ikke gå eller klatre opp på maskinen.

Hvis man setter seg eller lener seg på den åpnede døren, kan maskinen velte.

- ▶ Ikke sett deg eller støtt deg til maskindøren.
- ▶ Ikke sett noen gjenstander på maskindøren.

Dersom du griper inn i trommelen mens den roterer, kan du skade hendene.

- ▶ Før du griper inn i trommelen, må du vente til den har stanset helt opp.

### **⚠ FORSIKTIG – Forbrenningsfare!**

Glasset i døren blir varmt under vasking på høye temperaturer.

- ▶ Ikke ta på den varme døren.
- ▶ Hold barn unna den varme døren.

### **⚠ FORSIKTIG – Fare for skålding!**

Vaskevannet blir varmt under vasking på høye temperaturer.

- ▶ Ikke ta i det varme vaskevannet.



### **⚠ FORSIKTIG – Fare for etseskader!**

Når vaskemiddelskuffen åpnes, kan vaskemiddel og pleiemiddel sprute ut av maskinen. Kontakt med øye eller hud kan føre til irriteringer.

- ▶ Ved kontakt med vaskemidler eller pleiemidler må øynene eller huden skylles grundig med rent vann.
- ▶ Dersom det svelges ved en feiltakelse, må det søkes legehjelp.
- ▶ Vaskemidler og pleiemidler må oppbevares utilgjengelig for barn.

## **1.6 Sikker rengjøring og vedlikehold**

Når du rengjør og vedlikeholder maskinen, må du følge sikkerhetsanvisningene.

### **⚠ ADVARSEL – Fare for elektrisk støt!**

Ukyndige reparasjoner er farlig.

- ▶ Kun opplært fagpersonell skal utføre reparasjoner på maskinen.
- ▶ Det må kun brukes originale reservedeler til reparasjon av maskinen.
- ▶ Dersom det oppstår skader på apparatets strømkabel, må den skiftes ut av produsenten, kundeservice eller av en annen kvalifisert person for å unngå at det oppstår fare.

Fuktighet som trenger inn, kan forårsake elektrisk støt.

- ▶ Ikke bruk dampstråle, høytrykksspyler, slanger eller dusjstråler for å rengjøre apparatet.

### **⚠ ADVARSEL – Fare for personskade!**

Bruk av ikke-originale reservedeler og ikke-originale tilbehør er farlig.

- ▶ Bruk kun originale reservedeler og originalt tilbehør fra produsenten.

### **⚠ ADVARSEL – Fare for forgiftning!**

Ved bruk av løsemiddelholdige rengjøringsmidler kan det oppstå giftig damp.

- ▶ Ikke bruk rengjøringsmidler som inneholder løsemidler.

---

## 2 Unngå materielle skader

Følg anvisningene for å unngå skader på omgivelsene og maskinen.

### **OBS!**

Feildosering av tøyemykner, vaskemiddel og rengjøringsmiddel kan være uheldig for maskinens effekt.

- ▶ Følg doseringsanbefalingene fra produsenten.

Hvis maks. tøymengde overskrides, vil dette være uheldig for maskinens effekt.

- ▶ Ikke overskrid maks. tøymengde for de enkelte programmene.

→ "Programmer", Side 25

Maskinen er sikret for transport med transportsikringene. Hvis transportsikringene ikke er fjernet, kan dette føre til skader på omgivelsene og maskinen.

- ▶ Før bruk må alle transportsikringene fjernes helt og legges til oppbevaring.
- ▶ Før hver transport må alle transportsikringer monteres fullstendig for å unngå transportskader.

Dersom tilløpsslangen ikke kobles til forskriftsmessig, kan det oppstå materielle skader.

- ▶ Stram skrukoblingene på vanninntaket for hånd.
- ▶ Koble til tilløpsslangen mest mulig rett på vannkranen uten ekstra forbindelseselementer som adaptere, forlengere, ventiler og lignende.
- ▶ Pass på at vannkranen har en innvendig diameter på minst 17 mm.
- ▶ Pass på at gjengene på koblingen til vannkranen er minst 10 mm lange.

For lavt eller for høyt vanntrykk kan ha negativ innvirkning på apparatet.

- ▶ Påse at vanntrykket i vannforsyningen er på minst 100 kPa (1 bar) og maks. 1000 kPa (10 bar).
- ▶ Hvis vanntrykket overskrider den angitte maksimumsverdien, må det installeres en trykkreduksjonsventil mellom vanntilkoblingen og slangesettet til apparatet.
- ▶ Maskinen skal ikke kobles til en trykkløs varmtvannsbereder.

Endringer eller skader på vannslanger kan føre til materielle skader og skader på apparatet.

- ▶ Du må aldri lage knekk på, klemme sammen, endre eller kappe av vannslangene.
- ▶ Bruk kun vannslangene som fulgte med i leveringen eller original-reserveslanger.
- ▶ Brukte vannslanger må aldri brukes om igjen.

Dersom maskinen brukes med skittent eller for varmt vann, kan dette føre til materielle skader.

- ▶ Maskinen må utelukkende brukes med kaldt springvann.

Uegnedede rengjøringsmidler kan skade apparatets overflater.

- ▶ Ikke bruk sterke eller skurende rengjøringsmidler.
- ▶ Ikke bruk sterkt alkoholholdige rengjøringsmidler.
- ▶ Ikke bruk harde skureputer eller vaskesvamper.
- ▶ Maskinen skal bare rengjøres med vann og en myk, fuktig klut.
- ▶ Ved kontakt med maskinen må alle rester av vaskemidler, dugg eller avleiringer fjernes umiddelbart.

## 3 Miljøvern og innsparing

### 3.1 Avfallsbehandling av emballasje

Emballasjematerialene er miljøvennlige og resirkulerbare.

- ▶ Kildesortér de enkelte komponentene etter type avfall.

### 3.2 Energi- og ressursparing

Dersom du tar hensyn til disse merknadene, forbraker apparatet ditt mindre strøm og vann.

Bruk programmer med lave temperaturer og lengre vasketid og utnytt den maksimale tøymengden

→ *Side 25*.

- ✓ Strømforbruket og vannforbruket vil da være på sitt mest effektive.

Bruk programinnstillingen for besparelse.

- ✓ Når du tilpasser programinnstillingene for et program, vil displayet vise forventet forbruk.

Doser → *Side 35* vaskemiddel i henhold til skittenhetsgraden.

- ✓ Ved lett til normalt skittent tøy er det tilstrekkelig med en mindre mengde vaskemiddel. Følg doseeringsanbefalingen fra produsenten av vaskemiddelet.

Reduser vasketemperaturen ved lett og normalt skittent tøy.

- ✓ Ved lavere temperaturer bruker maskinen mindre strøm. Ved lett til normalt skittent tøy er det også tilstrekkelig med lavere temperaturer enn de som er oppgitt på vaskelappen.

Still inn maks. sentrifugeringshastighet hvis tøyet skal tørkes i tørketrommelen etterpå.

- ✓ Tørrere tøy forkorter programvarigheten under tørking og senker strømforbruket. Med høyere sentrifugeringshastighet blir det mindre restfuktighet i tøyet, og sentrifugeringsstøyen øker.

Vask tøyet uten forvask.

- ✓ Vasking med forvask forlenger programvarigheten og øker strømforbruket og vannforbruket.

Maskinen har kontinuerlig automatisk justering av last.

- ✓ Ved kontinuerlig automatisk justering av last tilpasses vannforbruket og programvarigheten optimalt etter type tekstil og tøymengde.

Maskinen har en aquasensor.

- ✓ Under skyllingen kontrollerer aquasensoren hvor rent skyllevannet er, og tilpasser varighet og antall skylleomganger tilsvarende.

### 3.3 Strømsparemodus

Dersom det går lengre tid uten at du betjener maskinen, går den automatisk over i strømsparemodus. Alle indikatorer slukker, og **Start/Reload**  blinker.

Du avslutter strømsparemodusen ved å betjene maskinen igjen, f.eks. ved å åpne eller lukke døren.

---

## 4 Oppstilling og tilkobling

### 4.1 Pakke ut maskinen

**Merk:** Vær obs på informasjon rundt temæet sikkerhet → *Side 4* og unngåelse av materielle skader → *Side 10*, slik at du kan bruke maskinen sikkert.

#### **OBS!**

Dersom det ligger gjenstander i trommelen som ikke er ment å brukes i maskinen, kan det føre til materielle skader / skader på maskinen.

- ▶ Før bruk må du fjerne disse gjenstandene og det vedlagte tilbehøret fra trommelen.

1. Fjern all emballasje og beskyttelsesplast fra maskinen.  
Se informasjon om  
→ *"Avfallsbehandling av emballasje"*, *Side 11* for miljøvennlig bortskaffelse av emballasjen.
2. Kontroller om maskinen har synlige skader.
3. Åpne døren.  
→ *"Grunnleggende betjening"*, *Side 36*
4. Ta tilbehøret ut av trommelen.
5. Lukk døren.

## 4.2 Leveringsinnhold

Etter fjerning av emballasjen må du kontrollere alle delene med henblikk på transportskader og forvise deg om at ingen deler mangler.

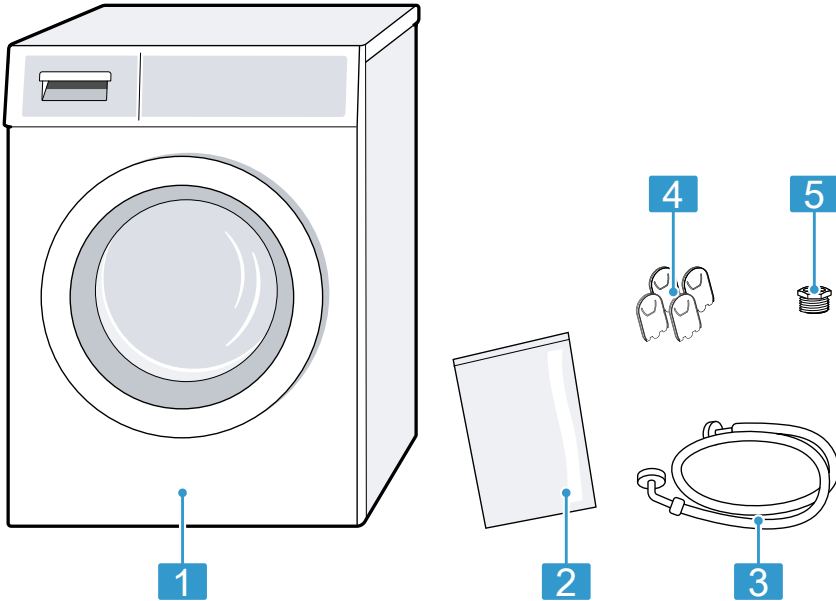

- |   |                       |
|---|-----------------------|
| 1 | Vaskemaskin           |
| 2 | Ledsagende dokumenter |
| 3 | Tilløpsslange         |
| 4 | Deksler               |
| 5 | Adapter               |

## 4.3 Krav til oppstillingssted

**Merk:** Vær obs på informasjon rundt temaet sikkerhet → *Side 4* og unngåelse av materielle skader → *Side 10*, slik at du kan bruke maskinen sikkert.

### **⚠ ADVARSEL**

#### **Fare for elektrisk støt!**

Maskinen inneholder spenningsførende deler. Det er farlig å berøre spenningsførende deler.

- ▶ Ikke bruk maskinen uten dekkplate.

### **⚠ ADVARSEL**

#### **Fare for personskade!**

Ved bruk på sokkel kan maskinen velte.

- ▶ Hvis maskinen skal brukes på sokkel, er det absolutt påbudt å feste føttene med festeklemmene → *Side 32* fra produsenten før bruk.

### OBS!

Hvis maskinen stilles opp i frostsutsatte områder eller utendørs, kan frosset restvann skade maskinen og frosne slanger kan revne eller sprekke.

- ▶ Ikke still opp eller bruk maskinen i frostsutsatte områder eller utendørs.

Før maskinen forlot fabrikk, gjennomgikk den en funksjonstest og det kan inneholde vannrester. Disse vannrestene kan renne ut dersom maskinen tipper mer enn 40°.

- ▶ Tipp maskinen forsiktig.

---

#### Oppstillingssted Krav

---

På sokkel

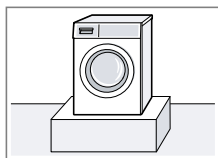

Fest maskinen med festeklemmene → Side 32.

På gulv av trebjelker

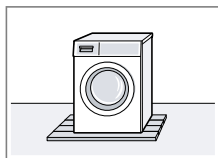

Still maskinen på en vannfast treplate som er skrudd fast i gulvet. Tykkelsen på treplaten må være minst 30 mm.

I kjøkkenfront

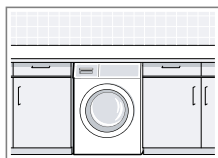

- Det må være en nisjebredde på 60 cm.
- Vaskemaskinen må kun plasseres under en gjennomgående benkeplate som er skrudd fast til nabo-skapene.

---

#### Oppstillingssted Krav

---

Inntil en vegg

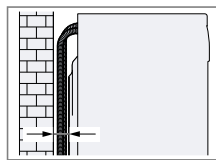

Ikke la noen slanger komme i klem mellom veggen og vaskemaskinen.

### 4.4 Fjerne transportsikringen

Maskinen er sikret for transport med transportsikringene på baksiden.

#### Merknader

- Vær obs på informasjon rundt temaet sikkerhet → Side 4 og unngåelse av materielle skader → Side 10, slik at du kan bruke maskinen sikkert.
  - Ta vare på transportsikringene, skruene og hylsene til senere transport → Side 60.
1. Dra slangene ut av holderne.

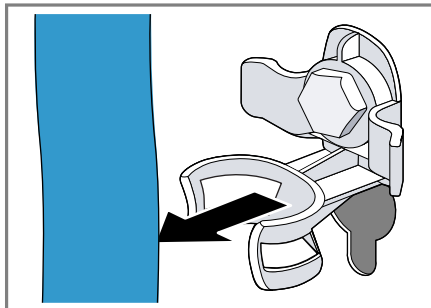

2. Løsne alle skruene til de 4 transportsikringene med en skrunøkkel med nøkkelvidde 13 ① og fjern dem ②.

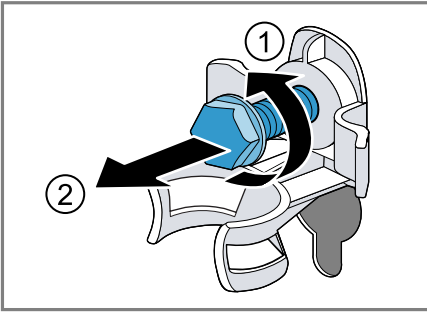

3. Dra strømledningen ut av holderen.

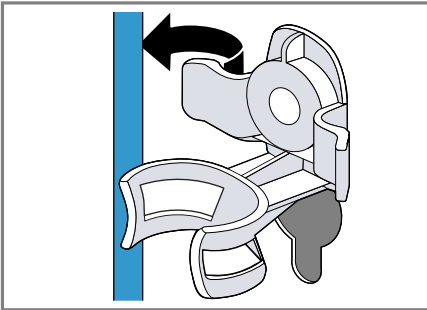

4. Fjern de 4 hylsene.

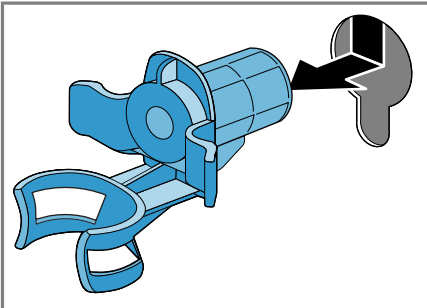

5. Sett på de 4 dekslene.

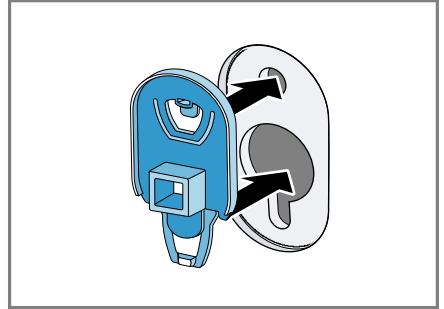

6. Trykk ned de 4 dekslene.

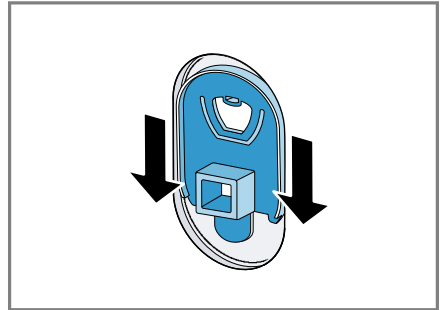

## 4.5 Koble til maskinen

### Tilkobling av tilløpsslangen

#### Merk

- Vær obs på informasjon rundt temaet sikkerhet → Side 4 og unngåelse av materielle skader → Side 10, slik at du kan bruke maskinen sikkert.

## no Oppstilling og tilkobling

1. Koble tilløpsslangen til maskinen.

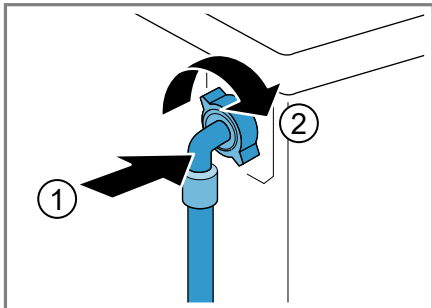

2. Koble tilløpsslangen til vannkranen (26,4 mm = 3/4").

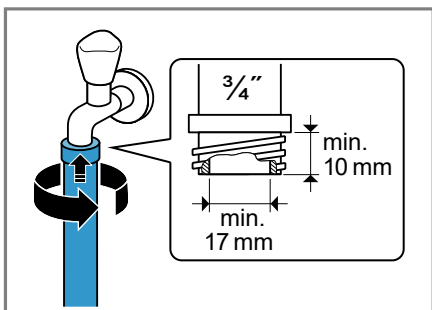

3. Hvis du har en vannkran på 21 mm = 1/2", må du først montere adapteren med tetningsskiven.

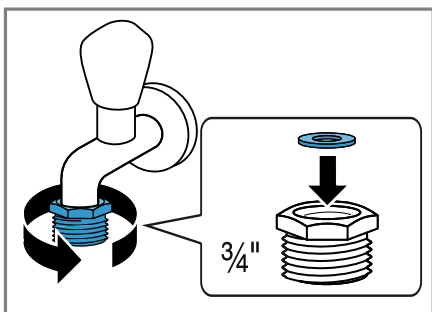

4. Åpne vannkranen forsiktig og kontroller om koblingspunktene er tette.

## Tilkoblingstyper for vannavløp

Denne informasjonen hjelper deg med å koble maskinen til vannavløpet.

**Merk:** Vær obs på informasjon rundt temaet sikkerhet → Side 4 og unngåelse av materielle skader → Side 10, slik at du kan bruke maskinen sikkert.

### OBS!

Under utpumping står avløpsslangen under trykk og kan løsne fra det installerte koblingspunktet.

- Sikre avløpsslangen mot å løsne utilsiktet.

**Merk:** Vær obs på utpumpingshøydene.

Maks. utpumpingshøyde er 100 cm.

Avløp i vannlås

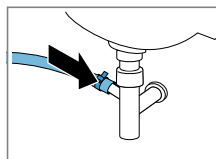

Sikre koblingspunktet med en slangeklemme (24–40 mm).

Avløp i en servant

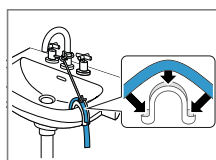

Fest og sikre avløpsslangen med en bånd → Side 32 .

Avløp i plastrør med gummimuffe eller ned i avløpet.

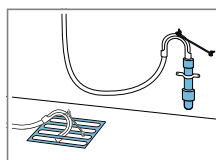

Fest og sikre avløpsslangen med en bånd → Side 32 .



## 4.6 Sette maskinen i vater

For å redusere støy og vibrasjoner samt hindre maskinen i å flytte på seg må du sette den ordentlig i vater.

**Merk:** Vær obs på informasjon rundt temaet sikkerhet → Side 4 og unngåelse av materielle skader → Side 10, slik at du kan bruke maskinen sikkert.

1. Løsne kontramuttene med en skrunøkkel med nøkkelvidde 17. Skru med klokken.

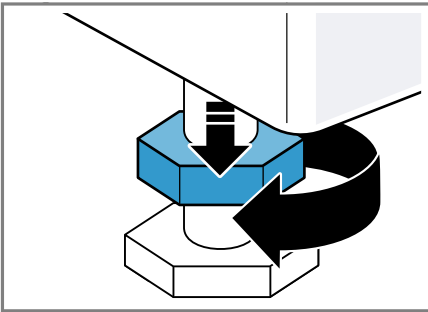

2. Skru på maskinføttene for å sette maskinen i vater. Kontroller at maskinen er i vater ved hjelp av et vaterpass.

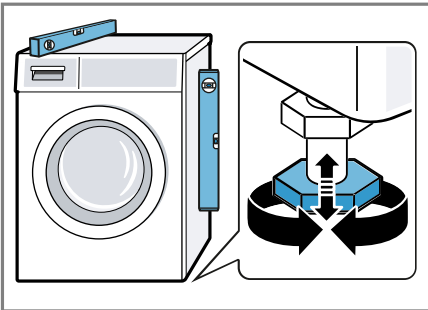

Alle maskinføttene må stå stødig på underlaget.

3. Trekk til kontramuttene med en skrunøkkel med nøkkelvidde 17 på kabinettet.

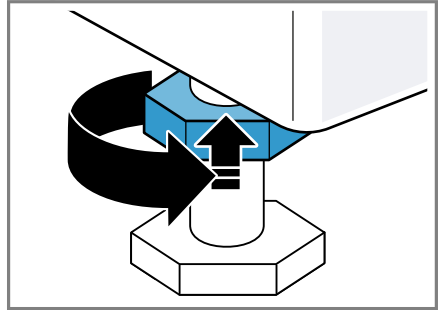

Når du gjør dette, må du holde maskinfoten fast og ikke stille den inn i høyden.

## 4.7 Koble apparatet til strøm

**Merk:** Vær obs på informasjon rundt temaet sikkerhet → Side 4 og unngåelse av materielle skader → Side 10, slik at du kan bruke maskinen sikkert.

1. Koble støpselet på apparatets strømkabel til en stikkontakt i nærheten av apparatet.

Du finner tilkoblingsdata for apparatet i de tekniske data → Side 63.

2. Kontroller at støpselet sitter forsvarlig i stikkontakten.

## 5 Bli kjent med

### 5.1 Maskin

Her finner du en oversikt over apparatets komponenter.

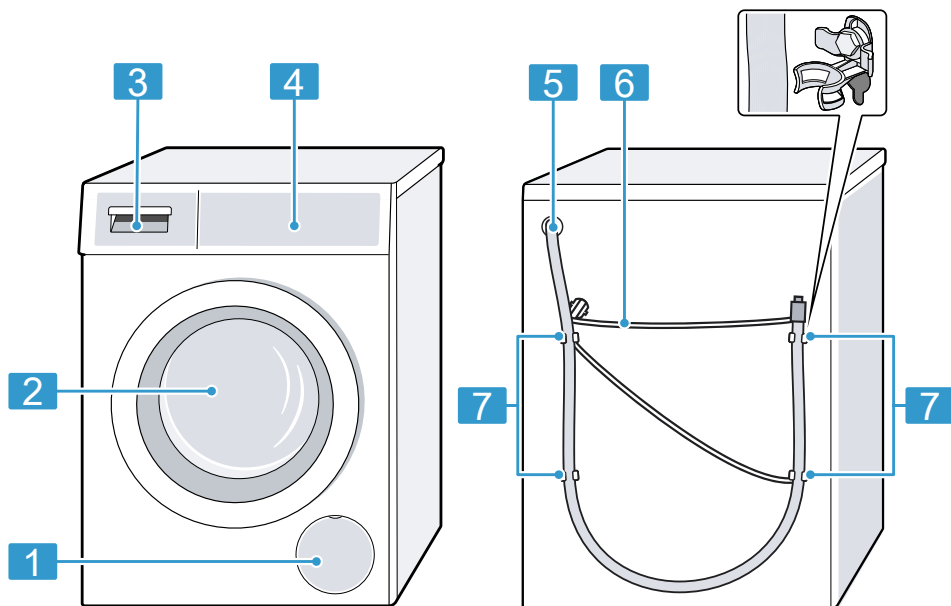

Detaljer på bildet, f.eks. farge og form, kan variere, avhengig av apparattype.

- |          |                                      |
|----------|--------------------------------------|
| <b>1</b> | Vannpumpens serviceluke<br>→ Side 45 |
| <b>2</b> | Dør                                  |
| <b>3</b> | Vaskemiddelskuff → Side 19           |
| <b>4</b> | Betjeningselementer<br>→ Side 19     |
| <b>5</b> | Avløpsslange → Side 16               |
| <b>6</b> | Strømledning → Side 17               |
| <b>7</b> | Transportsikringer → Side 14         |

## 5.2 Vaskemiddelskuff

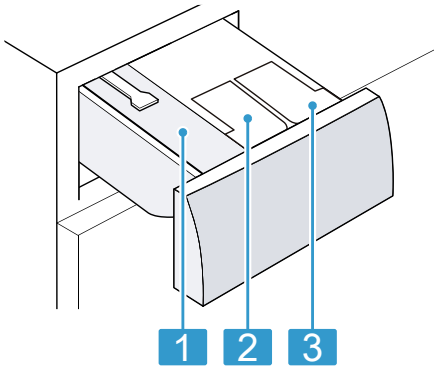

- |          |   |
|----------|---|
| <b>1</b> | Kammer for manuell dosering             |
| <b>2</b> | ☼: Doseringsbeholder for tøy-<br>mykner |
| <b>3</b> | ∅: Doseringsbeholder for<br>vaskemiddel |

## 5.3 Betjeningslementer

Ved hjelp av betjeningsfeltet stiller du inn alle apparatets funksjoner, og du får informasjon om driftsstatus.

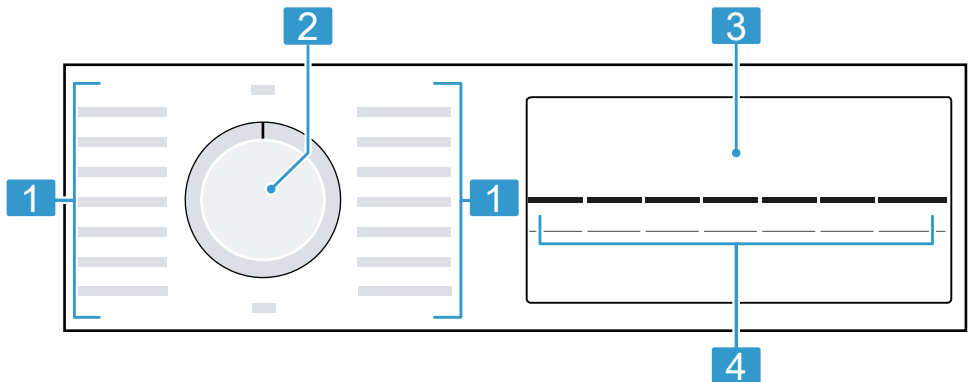

- |          |                         |
|----------|-------------------------|
| <b>1</b> | Programmer → Side 25    |
| <b>2</b> | Programvelger → Side 36 |
| <b>3</b> | Display → Side 20       |
| <b>4</b> | Knapper → Side 23       |





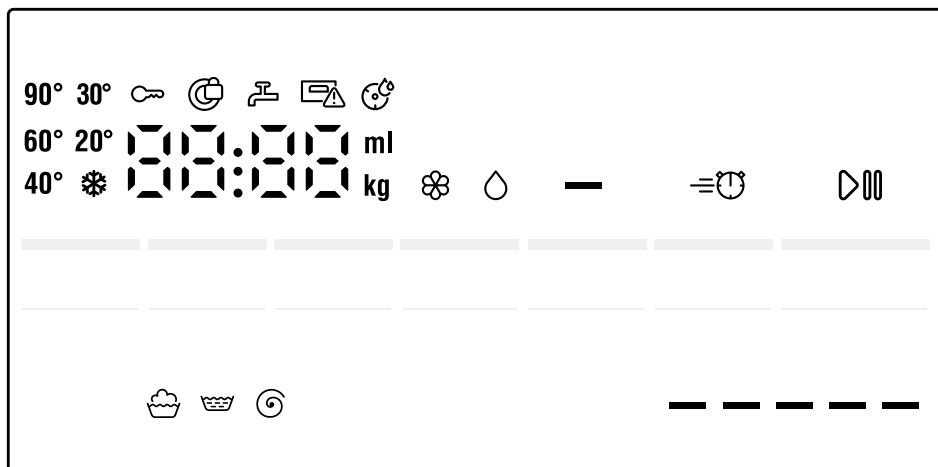



## 6 Display

I displayet vises de aktuelle innstillingsverdiene, valgmulighetene eller informasjonstekst.





I displayet	Navn	Beskrivelse
00:40 <sup>1</sup>	Programvarighet / resterende tid for programmet	Omtrentlig anslått programvarighet eller resterende tid for programmet.
8 kg <sup>1</sup>	Anbefalt tøymengde	Maksimal tøymengde for det valgte programmet i kg.
-- -- -- 1400	Sentrifugerings-hastigheten	Innstilt sentrifugerings-hastighet i o/min. → "Taster", Side 24 0: uten sluttsentrifugering, kun utpumping -- -- -: skyllestopp, uten utpumping
* - 90	Temperatur	Innstilt temperatur i °C. → "Taster", Side 23 * (kaldt)
▷	Start/Pause	Start, avbryt eller sett på pause <ul style="list-style-type: none"> <li>■ lyser: Programmet går og kan avbrytes eller settes på pause.</li> <li>■ blinker: Programmet kan startes eller fortsettes.</li> </ul>
	Vask	Programstatus
	Skylling	Programstatus
	Sentrifugering	Programstatus

<sup>1</sup> Eksempel









I displayet	Navn	Beskrivelse
-- --	Skyllestopp	Programstatus
End	Programslutt	Programstatus
	Barnesikring	<ul style="list-style-type: none"> <li>■ lyser: Barnesikringen er aktivert.</li> <li>■ blinker: Barnesikringen er aktivert, og apparatet er blitt betjent.</li> </ul> → "Deaktivere barnesikring", Side 39
	Forvask	Forvask er aktivert. → "Taster", Side 24
	SpeedPerfect	Vasking på kortere tid er aktivert. → "Taster", Side 23
---- <sup>1</sup>	Strømforbruk 	Strømforbruk for det programmet som er stilt inn. <ul style="list-style-type: none"> <li>■ — : Lavt strømforbruk</li> <li>■ ----- : Høyt strømforbruk</li> </ul>
	Påminnelse om trommelrengjøring	blinker: Trommelen er skitten. Kjør programmet Trommelrengjøring for å rengjøre og pleie trommelen og vannbeholderen. → "Rengjøre trommelen", Side 42
	Doseringsbeholder for flytende vaskemiddel	<ul style="list-style-type: none"> <li>■ lyser: Det intelligente doseringssystemet for flytende vaskemiddel er aktivert.</li> <li>■ blinker: Minstenivået i doseringsbeholderen er underskredet.</li> </ul> → "Intelligent doseringssystem", Side 40  (flytende vaskemiddel)
	Doseringsbeholder for tøymykner.	<ul style="list-style-type: none"> <li>■ lyser: Det intelligente doseringssystemet for tøymykner er aktivert.</li> <li>■ blinker: Minstenivået i doseringsbeholderen er underskredet.</li> </ul> → "Intelligent doseringssystem", Side 40  (tøymykner)
50 ml <sup>1</sup>	Basisdoseringsmengde	Basisdoseringsmengde for vaskemiddel eller tøymykner. → "Basisdoseringsmengde", Side 40



<sup>1</sup> Eksempel

I displayet	Navn	Beskrivelse
:	Spenningskontrollsystem	blinker: Det automatiske kontrollsystemet for spenning registrerer ulovlige underskridelser av spenningen. Programmet settes på pause. <b>Merk:</b> Programmet fortsetter når spenningen er innenfor tillatt område igjen.
.	Spenningskontrollsystem	blinker: Programmet er blitt satt på pause fordi den tillatte spenningen er blitt under-skredet. Spenningen er innenfor det tillatte området igjen, og programmet fortsetter. <b>Merk:</b> Programmet får forlenget varighet.
	Dør	<ul style="list-style-type: none"> <li>■ lyser: Døren er låst og kan ikke åpnes.</li> <li>■ blinker: Døren er ikke lukket.</li> <li>■ av: Døren er låst opp og kan åpnes.</li> </ul>
	Vannkran	<ul style="list-style-type: none"> <li>■ Ikke noe vanntrykk.</li> <li>■ Vanntrykket er for lavt.</li> </ul>
	Vaskemiddelskuff	Vaskemiddelskuffen er ikke skjøvet helt inn.
E:35 / -10 <sup>1</sup>	Feil	Feilkode, feilvisning, signal.
<sup>1</sup> Eksempel		

## 7 Taster

Valg av programinnstillinger avhenger av det programmet som er stilt inn. Valgmulighetene for hvert program ser du i oversikten over → "Programmer", Side 25.

Velg tast	Valg	Beskrivelse
Start/Reload  (Start/Etterfyll)	<ul style="list-style-type: none"> <li>■ Start</li> <li>■ Avbryt</li> <li>■ Sett på pause</li> </ul>	Start eller avbryt programmet eller sett det på pause.
SpeedPerfect 	<ul style="list-style-type: none"> <li>■ Aktivere</li> <li>■ Deaktivere</li> </ul>	Aktivering eller deaktivering av vasking på kortere tid. <b>Merk:</b> Strømforbrukes økes. Dette har ingen uheldig effekt på vaskeresultatet.
i-DOS 	<ul style="list-style-type: none"> <li>■ Aktivere</li> <li>■ Deaktivere</li> <li>■ Basisdoseringsmengde</li> </ul>	Hvis du trykker én gang på knappen, aktiverer eller deaktiverer du det intelligente doseringssystemet for tøy-mykner  eller flytende vaskemiddel   Hvis du holder knappen inne i ca. 3 sekunder, kan du stille inn basisdoseringsmengde. → "Intelligent doseringssystem", Side 40
Finish in  (Klar)	1–24 timer	Angivelse av programslutt. Programvarigheten er tatt med i det innstilte timeantallet. Etter programstart vises programvarigheten. <b>Merk:</b> Bruk knappen til å stille inn basisdoseringsmengde. → "Tilpasse basisdoseringsmengden", Side 40
Temp. °C  (Temperaturvalg)	 - 90 °C	Tilpass temperaturen i °C.













Velg tast	Valg	Beskrivelse
Spin  (Sentrifugering)	-- --- 1400	Tilpasning av sentrifugeringshastigheten eller aktivering av -- -- (skyllestopp). Hvis du velger -- --, pumpes ikke vannet ut på slutten av vaskeomgangen og sentrifugeringen deaktiveres. Tøyet blir liggende igjen i skyllevannet. <b>Merk:</b> Bruk knappen til å stille inn basisdoseringsmengde. → " <i>Tilpasse basisdoseringsmengden</i> ", Side 40
 3 sec. (Barnelås 3 sec.)	<ul style="list-style-type: none"> <li>■ Aktivere</li> <li>■ Deaktivere</li> </ul>	Aktiverer eller deaktiverer barnesikringen. Sikre betjeningspanelet mot utilsiktet betjening. Hvis barnesikringen er blitt aktivert og maskinen slått av, vil barnesikringen fortsatt være aktivert. → " <i>Barnesikring</i> ", Side 39
Prewash  (Forvask)	<ul style="list-style-type: none"> <li>■ Aktivere</li> <li>■ Deaktivere</li> </ul>	Aktivering eller deaktivering av forvask, f.eks. for vask av svært skittent tøy. <b>Merk:</b> Hvis det intelligente doseringssystemet er aktivert, doseres vaskemiddel til forvask og hovedvask automatisk. Hvis det intelligente doseringssystemet er deaktivert, må du helle vaskemiddel til forvask og hovedvask rett i trommelen.













## 8 Programmer

Her finner du en oversikt over programmene. Du får informasjon om tøyemengde og hvilke programmuligheter som kan stilles inn.









**Tips:** Vaskelappen på tøyet gir deg en ekstra pekepinn om valg av program.  
→ "Anvisninger på vaskelappene", Side 34

Program	Beskrivelse	Programinnstillinger	
Bomull	Vasking av slitesterke tekstiler av bomull, lin eller blandingstekstiler. Også egnet som kortprogram for normalt skittent tøy hvis du aktiverer SpeedPerfect  . Hvis SpeedPerfect  er aktivert, reduseres maks. tøyemengde til 5 kg.	8	i-DOS  i-DOS  Prewash  Spin  - - - (skyllestopp) SpeedPerfect  Maks. sentrifugeringshastighet (o/min) <sup>1</sup> 1400 Maks. temperatur (°C) 90
Bomull Farge	Vasking av slitesterke tekstiler av bomull, lin eller blandingstekstiler. Strømsparingsprogram.	8	i-DOS  i-DOS  Prewash  Spin  - - - (skyllestopp) SpeedPerfect  Maks. sentrifugeringshastighet (o/min) <sup>1</sup> 1400 Maks. temperatur (°C) 90
<sup>1</sup> Programinnstilling			







Program	Beskrivelse	Programinnstillinger
Eco 40-60	<p><b>Merk:</b> Hvis du vil spare strøm, kan du velge en annen vasketemperatur enn den som er angitt i programmet. Vaskeeffekten er i samsvar med lovkravene.</p> <p>Vasking av tekstiler av bomull, lin og blandingstekstiler.</p> <p><b>Merk:</b> Tekstiler som ifølge vaskelappen kan vaskes på 40 °C  til 60 °C , kan vaskes sammen.</p> <p>Vaskeeffekten svarer til best mulig vaskeeffektklasse iht. til lovfor-skriftene.</p> <p>På dette programmet tilpasses vasketemperaturen automatisk etter tøymengden slik at man opp-når optimal energieffektivitet og best mulig vaskeeffekt. Vasketem-peraturen kan ikke endres.</p>	<p>i-DOS  </p> <p>i-DOS  </p> <p>Prewash </p> <p>Spin  - - - - (skyllestopp)</p> <p>SpeedPerfect  </p> <p>Maks. sentrifugeringshastighet (o/min)<sup>1</sup></p> <p>Maks. temperatur (°C)</p>

<sup>1</sup> Programinnstilling





Program	Beskrivelse	Programinnstillinger		
Syntetisk	Vasking av syntetiske tekstiler og blandingstekstiler.	Maks. tøymengde (kg)	Maks. sentrifugeringshastighet (o/min) <sup>1</sup>	Maks. temperatur (°C)
Mix	Vasking av tekstiler av bomull og lin, syntetiske tekstiler og blandingstekstiler. Eget for lett skittent tøy.	4	1200	60
Finvask/Silke	Vasking av ømfintlige, vaskbare tekstiler av silke, viskose og syntetiske stoffer. Bruk vaskemiddel som er egnet for maskinvask av finvask eller silke. <b>Merk:</b> Spesielt ømfintlige tekstiler eller tekstiler med kroker, hull eller bøyer skal vaskes i vaskenett.	2	1400	60
<sup>1</sup> Programinnstilling			800	40

Program	Beskrivelse	Programinnstillinger	
 Ull/Håndvask	Vasking av tekstiler av ull eller med høy andel av ull som kan vaskes for hånd eller i maskin. For at tøyet ikke skal krympe, vil trommelen bevege tekstilene spesielt skånsomt med lange pauser. Bruk vaskemiddel som er egnet for ull.	<b>Maks. sentrifugeringshastighet (o/min)</b> 800 <b>Maks. temperatur (°C)</b> 40	<b>i-DOS</b>   <b>i-DOS</b>   <b>Prewash</b>  <b>Spin</b>  - - - - (skyllestopp) <b>SpeedPerfect</b> 
Skylling	- Skylling og deretter sentrifugering og utpumping av vannet.	-	-
Sentrif./Utpumping	- Sentrifugering og utpumping av vannet. Hvis du kun vil pumpe ut vannet, aktiverer du 0. Tøyet sentriferes ikke.	1400	-
Auto 30°C	3,5 Vasking av ømfintlige bomulls-tekstiler, syntetiske tekstiler og blandingstekstiler. Skånsom behandling av tøyet.	-	-







<sup>1</sup> Programinnstilling

Program	Beskrivelse	Programinnstillinger			
		<p><b>i-DOS</b>  </p> <p><b>i-DOS</b>  </p> <p><b>Prewash</b> </p> <p><b>Spin</b>  - - - - (skyllestopp)</p> <p><b>SpeedPerfect</b> </p> <p><b>Maks. sentrifugeringshastighet (o/min)</b><sup>1</sup></p> <p><b>Maks. temperatur (°C)</b></p>	<p>●</p> <p>●</p> <p>●</p> <p>●</p> <p>●</p> <p>1200</p> <p>40</p>	<p>-</p> <p>-</p> <p>-</p> <p>●</p> <p>-</p> <p>1200</p> <p>60</p>	<p><b>Maks. tøymengde (kg)</b></p> <p>Skittenhetsgraden og tekstiltypen identifiseres automatisk. Vaskeprosessen tilpasses.</p> <p><b>Syntetisk plus</b> Vasking av mørke og kraftig kulørte tekstiler i bomull og strykefrie tekstiler, f.eks. jeans. Vreng tøyet før vask. Bruk flytende vaskemiddel.</p> <p><b>Dunprogram</b> Vasking av hodeputer, dyner eller klær fylt med dun eller syntetiske fibre. Vask store plagg for seg. Bruk vaskemiddel for dun eller finvask. Doser sparsomt. Ikke bruk tøymykner. <b>Merk:</b> For å unngå voldsom skumdannelse bør du rulle sammen tøyet før vask og fjerne luften fra det.</p>

<sup>1</sup> Programinnstilling

Program	Beskrivelse	Programinnstillinger
Trommelrengjøring	<p>Rengjøring og pleie av trommelen. Bruk programmet i følgende tilfeller:</p> <ul style="list-style-type: none"> <li>■ Før første gangs bruk</li> <li>■ Ved hyppig vasking ved temperaturer på 40 °C og lavere</li> <li>■ Etter lang tid uten bruk</li> </ul> <p>Bruk vaskemiddel i pulverform eller et vaskemiddel med blekemiddel. Halver vaskemiddelmengden for å unngå skumdannelse. Ikke bruk tøymykner. Ikke bruk vaskemiddel for ull eller finvask eller flytende vaskemiddel.</p> <p><b>Merk:</b> Hvis det er lenge siden sist du brukte et program med en temperatur på 60 °C eller høyere, vil symbolet for trommelrengjøring blinke for å gi deg en påminnelse.</p>	<p>i-DOS </p> <p>i-DOS </p> <p>Prewash </p> <p>Spin  - - - (skyllestopp)</p> <p>SpeedPerfect </p> <p>Maks. sentrifugeringshastighet (o/min)<sup>1</sup> 1200</p> <p>Maks. temperatur (°C) -</p>

<sup>1</sup> Programinnstilling

Program	Beskrivelse	Programinnstillinger	
Skjorter/Bluser	Vasking av strykefrie skjorter og bluser av bomull, lin, syntetiske stoffer eller blandede fibre. <b>Merk:</b> Vask skjorter og bluser av silke eller andre ømfintlige materialer med programmet Finvask/Silke.	i-DOS  ● i-DOS  ● Prewash  ● Spin  - - - - (skyllestopp) ● SpeedPerfect  - Maks. sentrifugeringshastighet (o/min) <sup>1</sup> 800 Maks. temperatur (°C) 60	● ● - ● ● 1200 40
Super 15'/30'	Vasking av tekstiler av bomull, syntetiske tekstiler og blandings tekstiler. Kortprogram for lett skittent tøy i små mengder. Programvarigheten er ca. 30 minutter. Hvis du vil forkorte programvarigheten til 15 minutter, aktiverer du SpeedPerfect  . Maks. tøymengde reduseres til 2 kg.		4

<sup>1</sup> Programinnstilling

## 9 Tilbehør

Bruk originaltilbehør. Dette er tilpasset ditt apparat.

	Bruk	Bestillingsnummer
Forlengelse til tilløpsslangen	Forlengelse kaldtvanns- eller aquastop-tilløpsslangen (2,50 m).	WMZ2381
Festeklemmer	Gjør at maskinen står mer stabilt.	WMZ2200
Lengre tilløpsslange	Bytte ut standard tilløpsslange med lengre slange (2,20 m).	00353925
Bend	Feste avløpsslangen.	00655300

## 10 Før første gangs bruk

Klargjør apparatet til bruk.

### 10.1 Starte tomvask

Maskinen ble nøye kontrollert før den forlot fabrikken. Vask uten tøy den første gangen for å fjerne eventuelle vannrester.

**Merk:** Vær obs på informasjon rundt temaet sikkerhet → *Side 4* og unngåelse av materielle skader → *Side 10*, slik at du kan bruke maskinen sikkert.

1. Sett programvelgeren på **Trommelrengjøring**.

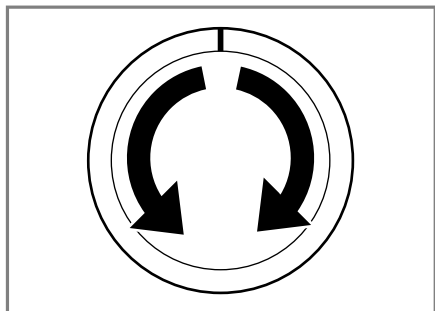

2. Lukk døren.

3. Trekk ut vaskemiddelskuffen.

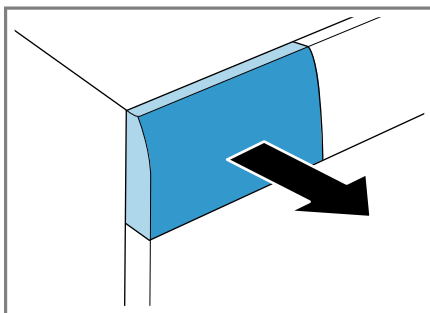

4. Fyll ca. 1 liter springvann i kammeret for manuell dosering.

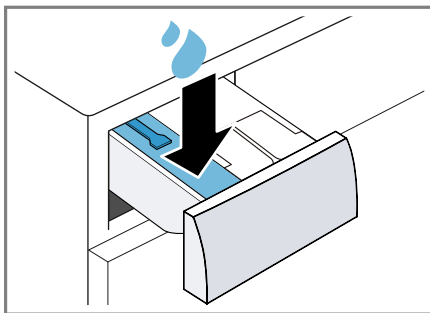



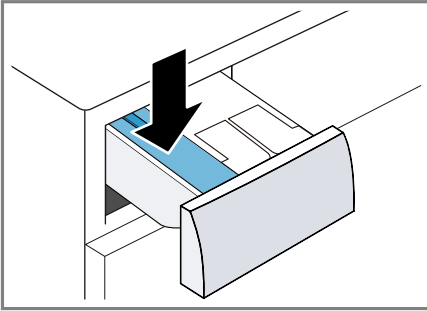

5. Hell vaskepulveret i kammeret for manuell dosering.

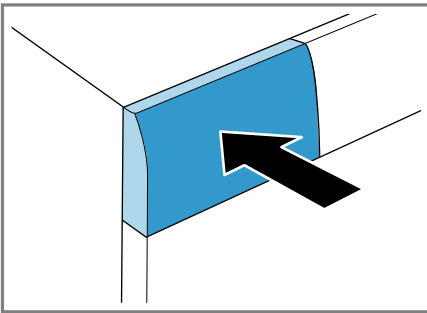

Bruk kun halvparten av anbefalt mengde fra vaskemiddelprodusenten for å unngå skumdannelse. Ikke bruk vaskemiddel for ull eller finvask.

6. Skyv inn vaskemiddelskuffen.



7. Trykk på **Start/Reload**  (Start/Etterfyll) for å starte programmet.
- ✓ Displayet viser resterende programvarighet.
  - ✓ Displayet viser følgende etter programslutt: **End**.
8. Start den første vaskeomgangen eller sett programvelgeren på **Av** for å slå av maskinen.  
→ "Grunnleggende betjening", Side 36

## 11 Tøy

### 11.1 Klargjøre tøy

**Merk:** Vær obs på informasjon rundt temaet sikkerhet → Side 4 og unngåelse av materielle skader → Side 10, slik at du kan bruke maskinen sikkert.

#### **OBS!**

Gjenstander som er blitt værende igjen i tøyet, kan skade tøyet og trommelen.

- ▶ Før bruk må du fjerne alle gjenstander fra lommene i tøyet.
  - Tøm lommene.
  - Børst sand ut av alle lommer og oppbretter.
  - Sengetøy og putevar må lukkes igjen.
  - Alle glidelåser, borrelåser, kroker og ringer må lukkes igjen.
  - Bind sammen løse snorer og belter av stoff eller legg dem i en tøypose.
  - Fjern gardinkroker og blybånd eller bruk et vaskenett.
  - Bruk vaskenett til små plagg, f.eks. barnesokker.
  - Enkelte seige, inntørkede flekker fjernes etter flere gangers vask.
  - Vask store og små plagg sammen.
  - Ikke prøv å gni av ferske flekker, men trykk lett på dem med en klut dynket i såpevann.
  - Brett ut tøyet og sørg for at det er løst og ledig.

## 11.2 Sortering av tøyet

**Merk:** Vær obs på informasjon rundt temaet sikkerhet → *Side 4* og unngåelse av materielle skader → *Side 10*, slik at du kan bruke maskinen sikkert.

- ▶ For å forbedre vaskeresultatet og unngå misfarging bør du sortere tøyet etter følgende kriterier før vask.





- Type tekstil og fiber  
Tøy av lik type tekstil og fiber skal vaskes sammen.
- Anvisninger på vaskelappene  
→ *Side 34*
- Beskrivelse av programmene  
→ *Side 25*
- Hvitt tøy
- Farget tøy  
Nye plagg som er farget, må vaskes adskilt fra annet tøy første gang de vaskes.

## 11.3 Skittenhetsgrader

Skittenhetsgrad	Tilsmussing	Eksempler
Lett	<ul style="list-style-type: none"> <li>▪ Det er ikke noe synlig skitt eller noen synlige flekker</li> <li>▪ Tøyet har begynt å lukte</li> </ul>	Lett sommertøy eller sportstøy som er blitt brukt bare noen få timer
Vanlig	Det er synlig skitt eller lette flekker	<ul style="list-style-type: none"> <li>▪ T-skjorter, skjorter eller bluser som er gjennomsvette eller er blitt brukt flere ganger</li> <li>▪ Håndklær eller sengetøy som er blitt brukt opptil en uke</li> </ul>
Kraftig	Det er godt synlig skitt eller godt synlige flekker	Kjøkkenhåndklær, barnetøy eller arbeidstøy

## 11.4 Anvisninger på vaskelappene

### Anvisninger for vask

Symbol	Vaskeprosess	Anbefalt program
	Normal	Bomull
	Skånsom	Strykefritt
	Spesielt skånsom	Finvask/Silke for håndvask
	Håndvask	Ull
	Kan ikke vaskes i vaskemaskin	–

## 12 Vaskemiddel og pleiemiddel

**Merk:** Vær obs på informasjon rundt temaet sikkerhet → *Side 4* og unn-gåelse av materielle skader → *Side 10*, slik at du kan bruke maskinen sikkert.

På emballasjen finner du produsentens angivelser om bruk og dosering.

### Merknader

- Skal du bruke flytende vaskemiddel, så bruk kun vaskemidler som flyter av seg selv.

- Unngå å blande forskjellige typer flytende vaskemidler.
- Ikke bland vaskemiddel og tøy-mykner.
- Ikke bruk produkter som er gamle, eller som har klumpet seg sammen.
- Ikke bruk produkter som inneholder løsemiddel, som etser eller avgir gasser, f.eks. flytende blekemiddel.
- Vær sparsom med tekstilfarge. Salt kan angripe rustfritt stål.
- Ikke bruk avfargingsmiddel i vaskemaskinen.
- Ikke vask med eddik

### 12.1 Vaskemiddelanbefaling

Vaskemiddel	Tekstiler	Program	Temperatur
Vaskemiddel med optiske hvitemidler	Hvite tekstiler av lin eller bomull som kan kokes	Bomull	Fra kaldt til 90 °C
Vaskemiddel for kulørt tøy uten blekemidler og optiske hvitemidler	Kulørte tekstiler av lin eller bomull	Bomull	Fra kaldt til 60 °C
Vaskemiddel til kulørt tøy / finvask uten optiske hvitemidler	Kulørte tekstiler av strykefrie fibre eller syntetiske stoffer	Strykefritt	Fra kaldt til 60 °C
Vaskemiddel til finvask	Ømfintlige, fine tekstiler av silke eller viskose	Finvask/silke	Fra kaldt til 40 °C
Vaskemiddel til ull	Wool (Ull)	Wool (Ull)	Fra kaldt til 40 °C

**Tips:** På [www.cleanright.eu](http://www.cleanright.eu) finner du mye annen nyttig informasjon om vaskemidler, pleiemidler og rengjøringsmidler for private husholdninger.

### 12.2 Vaskemiddeldosering

Vaskemiddelet doseres i henhold til følgende:

- Tøymengde
- Skittenhetsgrad

- Vannets hardhetsgrad  
Vannets hardhetsgrad får du oppgitt hos det lokale vannverket, eller du kan måle den selv ved hjelp av en egen tester.

## Vannets hardhetsgrad

Hardhetsområde	Total hardhet i mmol/l	Tysk hardhetsgrad °dH
Bløtt (I)	0 - 1,5	0 - 8,4
Middels (II)	1,5 - 2,5	8,4 - 14
Hardt (III)	Over 2,5	Over 14

### Eksempel på produsentopplysning for vaskemiddel

Eksempelopplysningene gjelder en standard-tøymengde på 4–5 kg.

Tilsmussing	Lett	Vanlig	Kraftig
Vannhardhet: mykt/middels	40 ml	55 ml	80 ml
Vannhardhet: hardt / svært hardt	55 ml	80 ml	105 ml

Doseringsmengdene finner du på emballasjen fra produsenten.

- Hvis du doserer manuelt, må du tilpasse doseringsmengden etter den faktiske tøymengden.
- Hvis intelligent dosering er aktivert, trenger du ikke å tilpasse doseringsmengden etter den faktiske tøymengden. Mengden av vaskemiddel og tøymykner beregnes automatisk ut fra basisdoseringsmengde → *Side 40* og registrert tøymengde. Den innstilte basisdoseringsmengden må alltid tilsvare doseringsmengden for en mengde på 4,5 kg.

## 13 Grunnleggende betjening

### 13.1 Slå på vaskemaskinen

- ▶ Sett programvelgeren på et program.

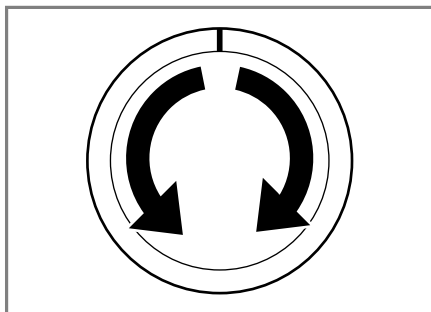

- ✓ Vaskemaskinen utfører en hørbar funksjonstest i vaskemiddelskuffen.

## 13.2 Stille inn program

1. Sett programvelgeren på ønsket program.  
→ "Programmer", Side 25

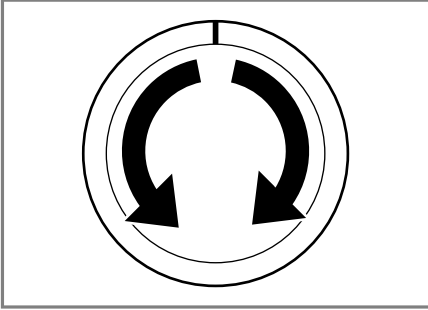

2. Tilpass programinnstillingene  
→ Side 37 ved behov.

## 13.3 Tilpasse programinnstillingene

**Forutsetning:** Et program er stilt inn.  
→ "Stille inn program", Side 37

- ▶ Tilpass programinnstillingene.  
→ "Programmer", Side 25

### Merknader

- Programinnstillingene lagres ikke permanent for programmet.
- Hvis du aktiverer eller deaktiverer det intelligente doseringssystemet, lagres innstillingen.

## 13.4 Innlegging av tøy

### Merknader

- Vær obs på informasjon rundt temaet sikkerhet → Side 4 og unngåelse av materielle skader → Side 10, slik at du kan bruke maskinen sikkert.
- For å unngå krølldannelse må du være obs på maks. tøymengde til → "Programmer", Side 25.

**Forutsetning:** Vasken er klargjort og sortert.

→ "Tøy", Side 33

1. Åpne døren.

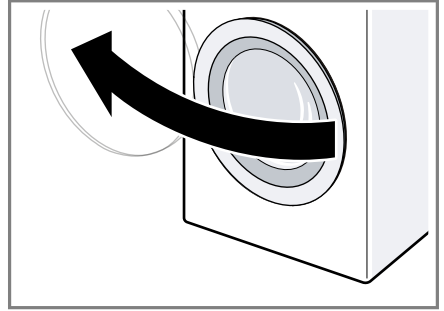

Påse at trommelen er tom.

2. Tøyet skal være brettet ut når det legges inn i trommelen.
3. Lukk døren.

Påse at ikke noe tøy er klemt fast i døren.

## 13.5 Fylle på vaskemiddel og pleiemiddel

For programmer hvor intelligent dosering ikke er mulig eller ønsket, kan du fylle vaskemiddel i kammeret for manuell dosering.

**Merk:** Vær obs på informasjon rundt temaet sikkerhet → Side 4 og unngåelse av materielle skader → Side 10, slik at du kan bruke maskinen sikkert.

**Tips:** I tillegg til intelligent dosering kan du også fylle andre pleiemidler i kammeret for manuell dosering, f.eks. flekkfjerner, stivelse eller blekemiddel. Ikke fyll ekstra vaskemiddel på kammeret for manuell dosering, slik at du unngår for høy dosering eller skumdannelse.

**Forutsetning:** Skaff deg informasjon om optimal dosering av vaskemiddel og pleiemiddel. → Side 35

**no** Grunnleggende betjening

1. Trekk ut vaskemiddelskuffen.
2. Fyll på vaskemiddel.  
→ "Vaskemiddelskuff", Side 19
3. Fyll på pleiemiddel ved behov.
4. Skyv inn vaskemiddelskuffen.

## 13.6 Starte program

**Merk:** Hvis du vil endre tidspunkt for programslutt, må du først stille inn ferdig om-tid.

- ▶ Trykk på **Start/Reload** ▷|||.
- ✓ Trommelen roterer, og tøymengden registreres, noe som kan ta inntil 2 minutter, og deretter strømmer vannet inn.
- ✓ Displayet viser enten programvarighet eller ferdig om-tid.
- ✓ Displayet viser følgende etter programslutt: **End**.

## 13.7 Endre ferdig om-tid

Du kan endre den innstilte ferdig om-tiden før programstart.

1. Trykk på **Start/Reload** ▷|||.
2. Trykk på **Finish in** ☹ helt til displayet viser ønsket ferdig om-tid.
3. Trykk på **Start/Reload** ▷|||.

## 13.8 Bløtlegging av tøy

**Merk:** Det er ikke nødvendig med ekstra vaskemiddel. Bløtleggingsvannet brukes deretter som vaskevann.

1. Start programmet.
2. Du setter på programmet på pause ved å trykke på **Start/Reload** ▷||| etter ca. 10 minutter.
3. Du fortsetter programmet ved å trykke på **Start/Reload** ▷||| etter ønsket bløtleggingstid.

## 13.9 Ilegging av tøy

**Merk:** Vær obs på informasjon rundt temaet sikkerhet → Side 4 og unngåelse av materielle skader → Side 10, slik at du kan bruke maskinen sikkert.

1. Trykk på **Start/Reload** ▷|||.  
Vaskemaskinen settes på pause og kontrollerer om det er mulig å legge i eller ta ut tøy. Vær obs på programstatus.
2. Ta ut eller legg i tøy.
3. Lukk døren.
4. Trykk på **Start/Reload** ▷|||.

## 13.10 Avbryt program

Du kan når som helst avbryte programmet etter programstart.

**Merk:** Vær obs på informasjon rundt temaet sikkerhet → Side 4 og unngåelse av materielle skader → Side 10, slik at du kan bruke maskinen sikkert.

1. Trykk på **Start/Reload** ▷|||.
2. Åpne døren.  
Når temperaturen er høy og vannivået høyt, sperres maskindøren av sikkerhetsmessige årsaker.
  - Ved høy temperatur starter du programmet **Skylling**.
  - Hvis vannivået er høyt, starter du programmet **Sentrif.** eller **Ut-pumping**.
3. Ta ut tøyet.

## 13.11 Fortsette programmet med skyllestopp

1. Still inn program **Sentrif.** eller **Ut-pumping**.
2. Trykk på **Start/Reload** ▷|||.

## 13.12 Ta ut tøyet

**Merk:** Vær obs på informasjon rundt temaet sikkerhet → *Side 4* og unngåelse av materielle skader → *Side 10*, slik at du kan bruke maskinen sikkert.

1. Åpne døren.
2. Ta ut tøyet.

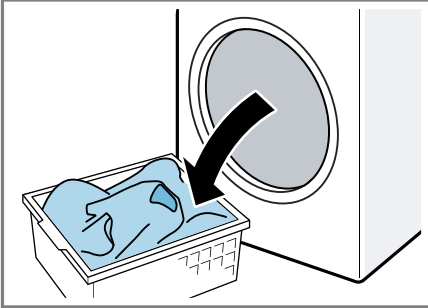

## 13.13 Slå av maskinen

1. Sett programvelgeren på **Av**.

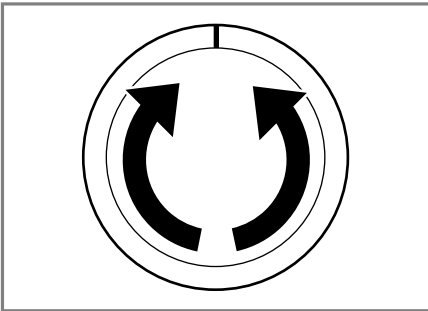

2. Steng vannkranen.

3. Tørk gummimansjetten tørr og fjern fremmedlegemer.

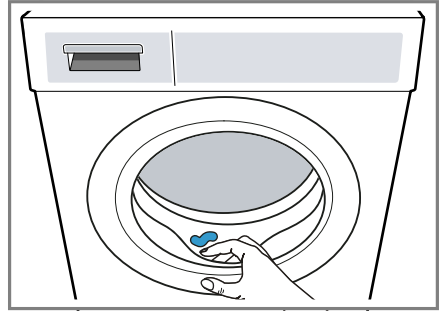



4. La døren og vaskemiddelskuffen stå åpne slik at resten av vannet kan få tørke.

## 14 Barnesikring



Sikre vaskemaskinen mot utilsiktet betjening av betjeningselementene.

### 14.1 Aktivere barnesikringen

- ▶ Hold de to knappene  **3 sec.** inne i ca. 3 sekunder.
- ✓ Displayet viser .
- ✓ Betjeningselementene er sperret.
- ✓ Barnesikringen er aktivert selv om maskinen slås av.

### 14.2 Deaktivere barnesikring

**Forutsetning:** For å deaktivere barnesikringen må du slå på vaskemaskinen.

- ▶ Hold de to tastene  **3 sec.** inne i ca. 3 sekunder.
- ✓  slukner i displayet.

## 15 Intelligent doseringssystem

Optimale mengder flytende vaskemiddel og tøymykner doseres automatisk, avhengig av program og innstillinger.

### 15.1 Doseringsbeholderen fylles

#### Merk

For å bruke intelligent dosering må du fylle doseringsbeholderen.

- Doseringsbeholderen må kun fylles med egnet vaskemiddel og pleiemiddel → Side 35.
- Hvis du bytter flytende vaskemiddel eller tøymykner, må du først tømme og rengjøre doseringsbeholderen.  
→ "Rengjøring av vaskemiddelskuffen", Side 43

**Forutsetning:** ∅ / ⌘ blinker.

1. Trekk ut vaskemiddelskuffen.
2. Åpne påfyllingslokket.

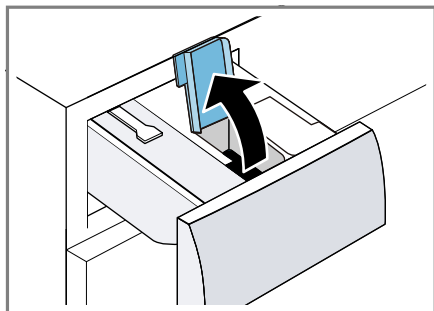

3. Flytende vaskemiddel ∅ og tøymykner ⌘ fylles i de respektive doseringsbeholderne.  
→ "Vaskemiddelskuff", Side 19

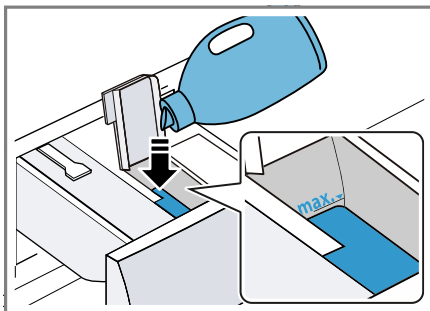

4. Lukk påfyllingslokket.  
**Merk:** For at vaskemiddelet ikke skal størkne eller tørke ut, må du ikke la lokket stå åpent over lengre tid.
5. Skyv inn vaskemiddelskuffen.
6. Tilpass basisdoseringsmengden  
→ Side 40.

### 15.2 Basisdoseringsmengde

Basisdoseringsmengden baseres på opplysningene fra produsenten av vaskemiddelet, vannets hardhetsgrad og tøyetets skittenhetsgrad. Still alltid inn en basisdoseringsmengde som tilsvarer en standard tøymengde på 4,5 kg.  
→ "Vaskemiddeldosering", Side 35

#### Tilpass basisdoseringsmengden

1. Trykk på i ca. 3 sekunder.  
✓ Displayet viser den innstilte basisdoseringsmengden for ∅.
2. Du tilpasser basisdoseringsmengden for ⌘ ved å trykke på .
3. Du tilpasser innstillingen ved å trykke på **- i-DOS +**.
4. Vent et kort øyeblikk for å avslutte innstillingen.



## 16 Grunninnstillingene

Du kan stille apparatet inn på dine behov.

### 16.1 Oversikt over grunninnstillingene

Her finner du en oversikt over maskinens grunninnstillinger.

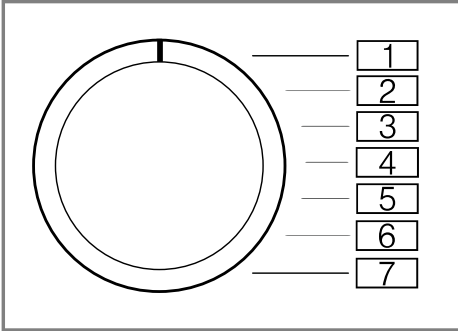



Grunninnstilling	Programposisjon	Verdi	Beskrivelse
Sluttsignal	2	0 (av) 1 (lav) 2 (mid-dels) 3 (høyt) 4 (svært høyt)	Still inn lydstyrke på signalet etter programslutt.
Tastesignal	3	0 (av) 1 (lav) 2 (mid-dels) 3 (høyt) 4 (svært høyt)	Still inn lydstyrke på tastetonen.
Påminnelse om trommelrengjøring	4	On (på) OFF (av)	Aktiver eller deaktiver påminnelsen om trommelrengjøring.

## 16.2 Endring av grunninnstillingene

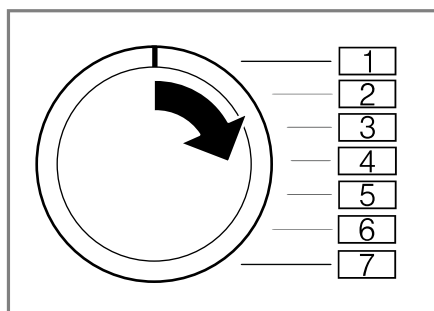
1. Sett programvelgeren i posisjonen 1.



2. Trykk på **Start/Reload**  og vri samtidig programvelgeren til posisjon 2.
- ✓ Displayet viser den gjeldende verdien.
3. Sett programvelgeren i ønsket posisjon.
4. Trykk på **Finished in**  for å endre verdien.
5. Du lagrer endringen ved å slå av maskinen.

## 17 Rengjøring og pleie

Rengjør og vedlikehold vaskemaskinen omhyggelig, slik at den holder seg funksjonsdyktig i lang tid.

### 17.1 Tips for vedlikehold av maskinen

For å sikre at maskinen virker som den skal i lengden, må du følge tipsene for vedlikehold av maskinen.

Kabinettet og betjeningspanelet må kun vaskes med vann og en fuktig klut.	Maskindelene holder seg rene og hygieniske.
---	---

Fjern umiddelbart alle rester av vaskemidler, dugg eller avleiringer.	Det er lettere å fjerne ferske avleiringer uten å etterlate rester.
---	---

La døren og vaskemiddelskuffen stå åpne etter bruk.	Da kan restvannet tørke, noe som hindrer lukt-dannelse i vaskemaskinen.
---	---

### 17.2 Rengjøre trommelen

Hvis du ofte vasker på 40 °C og la-vere eller ikke har brukt maskinen på en stund, må du rengjøre trommelen.

#### **FORSIKTIG** **Fare for personskade!**

Varig vasking på lave temperaturer og manglende lufting av apparatet kan skade trommelen og føre til skader.

- Med jevne mellomrom bør man kjøre et program for rensing av trommelen eller vaske med temperaturer på minst 60 °C.

- ▶ Hver gang etter bruk bør man la maskinen tørke med åpen dør og vaskemiddelskuff.
- ▶ Kjør programmet **Trommelrensjøring** uten tøy.  
Bruk vaskepulver til dette.

### 17.3 Rengjøring av vaskemiddelskuffen

Hvis du bytter vaskemiddel eller vaskemiddelskuffen er skitten, må du rengjøre vaskemiddelskuffen og pumpen til det intelligente doserings-systemet.

**Merk:** Vær obs på informasjon rundt temaet sikkerhet → *Side 4* og unngåelse av materielle skader → *Side 10*, slik at du kan bruke maskinen sikkert.

1. Slå av maskinen.
2. Trekk ut vaskemiddelskuffen.
3. Trykk ned innsatsen og ta ut vaskemiddelskuffen.

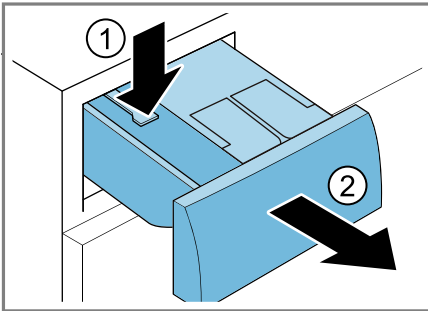

4. Ta ut pumpeenheten.

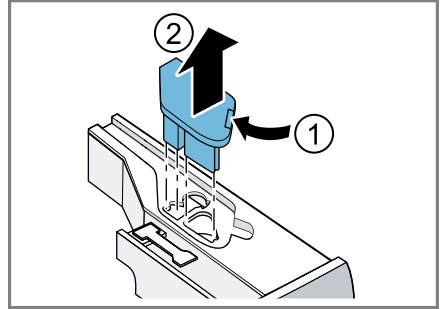

5. Løsne lokket til vaskemiddelskuffen og ta det av.

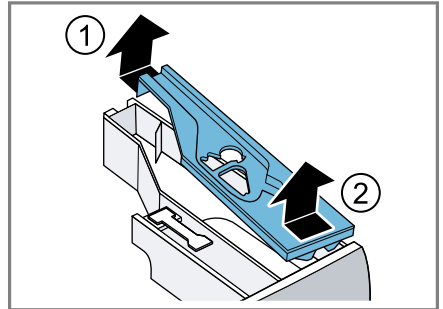

6. Tøm vaskemiddelskuffen.

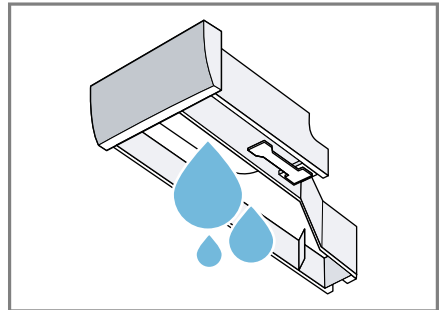

## no Rengjøring og pleie

7. **OBS!** Pumpeenheten inneholder elektriske komponenter.
- ▶ Ikke vask pumpeenheten i oppvaskmaskin eller dypp den i vann.
  - ▶ Beskytt den elektriske kontakten på baksiden mot fuktighet, vaskemiddel og rester av tøymykner.

Rengjør pumpeenheten med en fuktig klut.

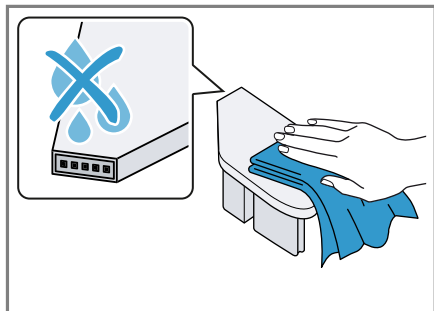

8. Rengjør vaskemiddelskuffen og lokket med en myk, fuktig klut eller en hånddušj.

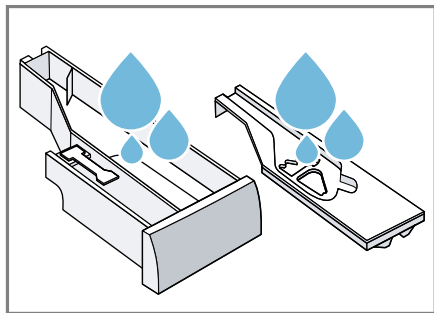

9. Tørk vaskemiddelskuffen, lokket og pumpeenheten og sett dem inn.

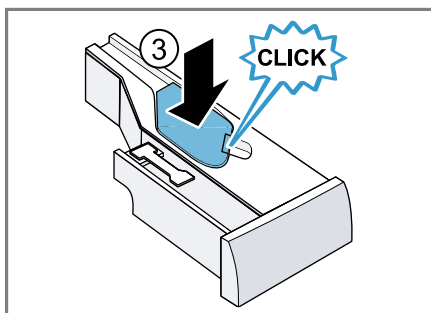
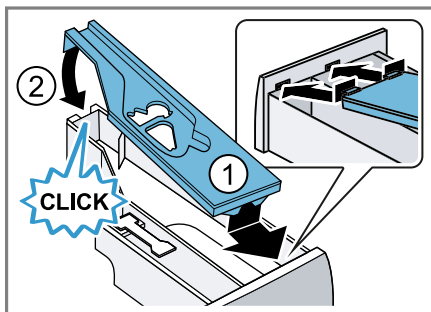

10. Rengjør huset til vaskemiddelskuffen inne i maskinen.

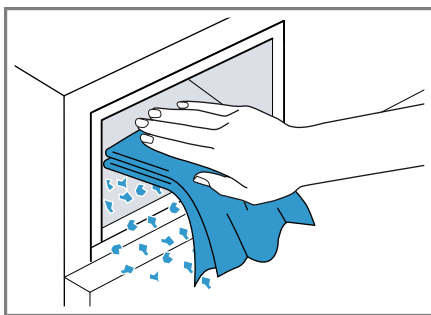

11. Skyv inn vaskemiddelskuffen.

## 17.4 Avkalkning

Hvis du doserer vaskemiddel riktig, trenger du ikke å avkalke vaskemaskinen. Dersom du allikevel

skulle ønske å bruke avkalkningsmiddel, må du følge bruksanvisningen fra produsenten.

### OBS!

Bruk av uegnede avkalkningsmidler, f.eks. til kaffemaskiner, kan skade vaskemaskinen.

- ▶ I denne vaskemaskinen må du kun bruke avkalkningsmidler som er bestilt fra produsentens Internett-side eller kundeservice.

## 17.5 Rengjøre vannpumpen

Rengjør vannpumpen ved feil, f.eks. hvis den er tett eller lagrer klapprelyder.

### Tømme vannpumpen

**Merk:** Vær obs på informasjon rundt temaet sikkerhet → Side 4 og unngåelse av materielle skader → Side 10, slik at du kan bruke maskinen sikkert.

1. Steng vannkranen.
2. Slå av apparatet.
3. Trekk støpselet ut av stikkontakten.
4. Åpne serviceluken.

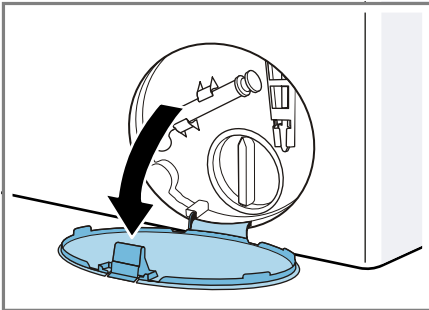

5. Ta av serviceluken.

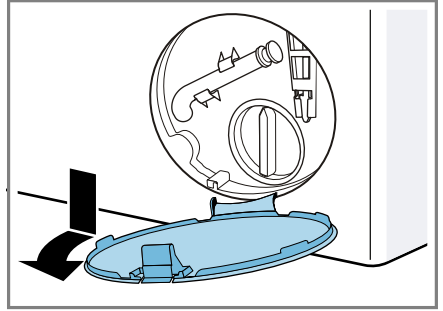

6. Skyv en tilstrekkelig stor beholder under åpningen.

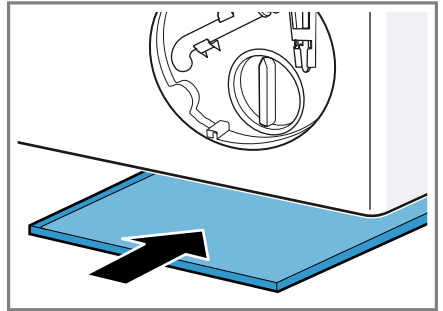

7. Ta tømmeledningen ut av holderen.

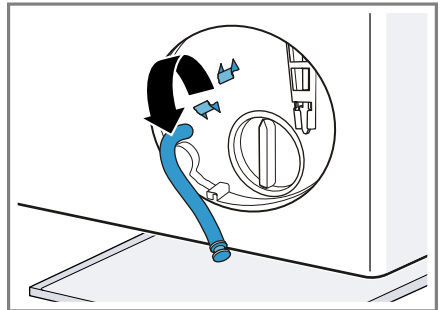

8. **⚠ FORSIKTIG - Fare for skålding!** Vaskevannet blir varmt under vasking på høye temperaturer.
- ▶ Ikke ta i det varme vaskevannet.
- Dra av hetten slik at vaskevannet kan renne ned i beholderen.

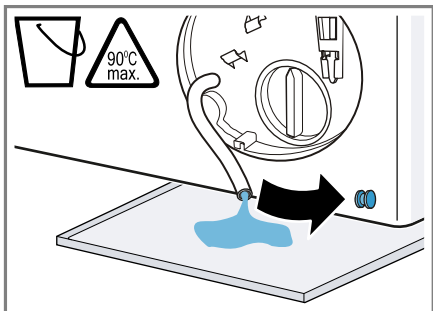

9. Trykk på hetten.

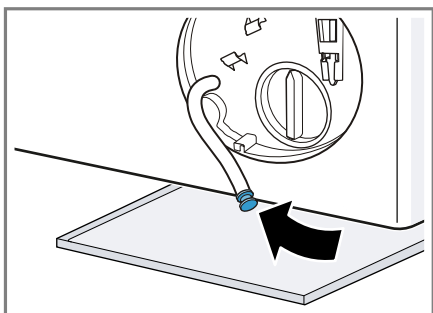

10. Klem tømme-slangen inn i holderen.

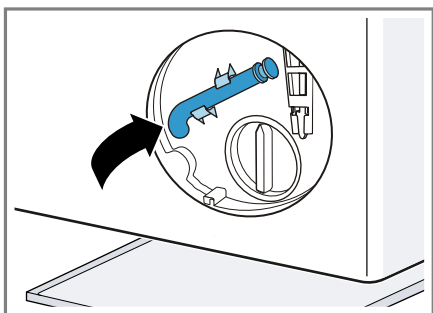

## Rengjøre vannpumpen

**Merk:** Vær obs på informasjon rundt temaet sikkerhet → Side 4 og unngåelse av materielle skader → Side 10, slik at du kan bruke maskinen sikkert.

**Forutsetning:** Vannpumpen er tom.  
→ Side 45

1. Ettersom det fortsatt kan være restvann i vannpumpen, må du være forsiktig når du skrur ut pumpelokket.

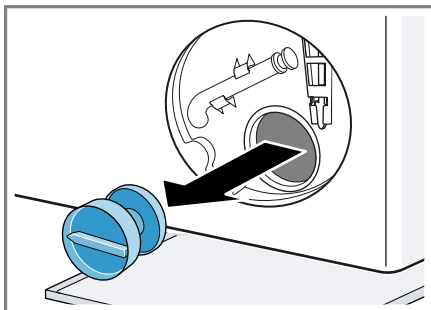

2. Rengjør innsiden, gjengene på pumpelokket og pumpehuset.

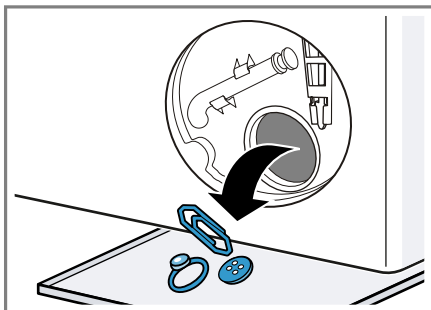

3. Påse at vingehjulet på vannpumpen lar seg snurre rundt.

4. Sett pumpelokket helt inn til stopp, og skru det fast.

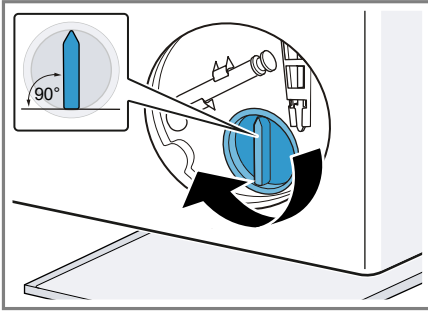

Håndtaket på pumpelokket skal stå loddrett.

5. Sett inn serviceluken og la den gå i inngrep.

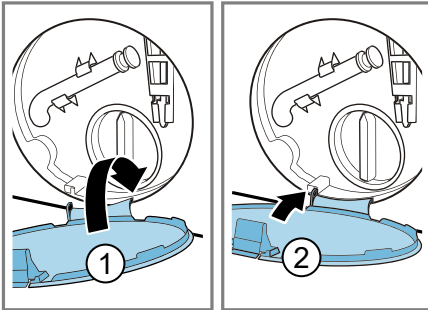

6. Lukk serviceluken.

### Før neste vask

For å hindre at det skal renne ubrukt vaskemiddel ned i avløpet ved neste vask, kjører du programmet **Utpumping** etter at du har tømt vannpumpen.

1. Åpne vannkranen.
2. Sett i støpselet.
3. Slå på maskinen.
4. Hell en liter vann i kammeret for manuell dosering.
5. Start programmet **Utpumping**.

## 17.6 Rense avløpsslange til vannlås

Vis avløpsslangen til vannlåsen er skitten eller vaskevannet ikke pumpes, må du rense slangen.

1. Slå av maskinen.
2. Trekk støpselet ut av stikkkontakten.
3. Løsne slangeklemmen og trekk avløpsslangen forsiktig av.

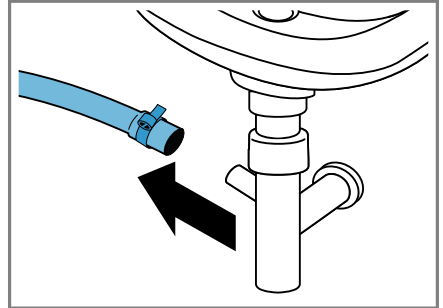

Restvann kan renne ut.

4. Rens avløpsslangen og vannlåsstussen.

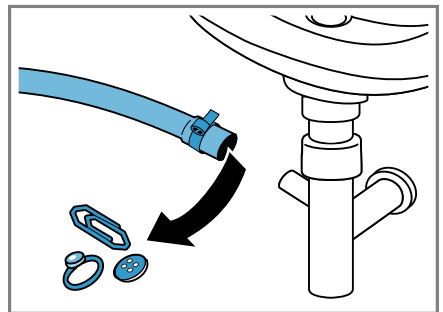

## no Rengjøring og pleie

5. Sett på avløpslangen og sikre koblingspunktet med slangeklemmen.

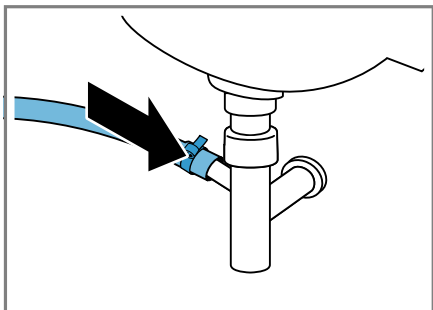

## 17.7 Rens silene i vanninntaket.

### Tømme tilløpslangen

1. Steng vannkranen.
2. Still inn programmet **Bomull**.
3. Start programmet og la det gå i ca. 70 sekunder.
4. Slå av maskinen.
5. Trekk støpselet ut av stikkontakten.

### Rens silen på vannkranen

**Merk:** Vær obs på informasjon rundt temaet sikkerhet → *Side 4* og unngåelse av materielle skader → *Side 10*, slik at du kan bruke maskinen sikkert.

**Forutsetning:** Tilløpslangen er tom.

1. Fjern tilløpslangen fra vannkranen.

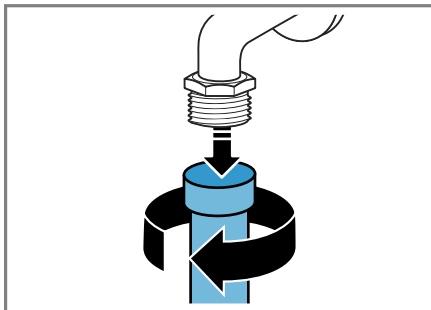

2. Rens silen med en liten børste.

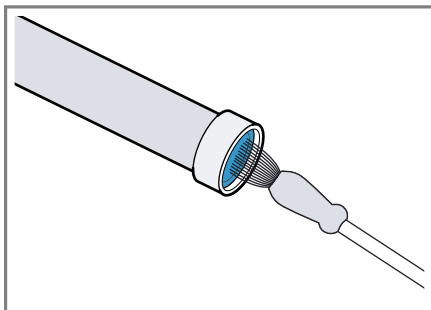

3. Koble til tilløpslangen og kontroller at den ikke lekker.

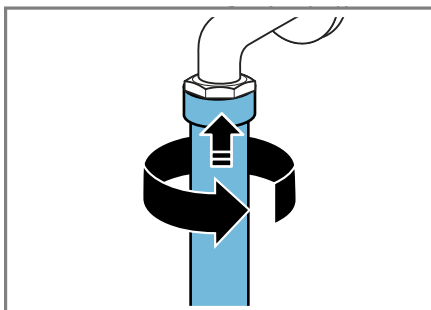

### Rengjøre sil i vaskemaskin

**Merk:** Vær obs på informasjon rundt temaet sikkerhet → *Side 4* og unngåelse av materielle skader → *Side 10*, slik at du kan bruke maskinen sikkert.



**Forutsetning:** Tilløpsslangen er tom.  
→ "Tømme tilløpsslangen", Side 48

1. Ta av slangen på baksiden av maskinen.

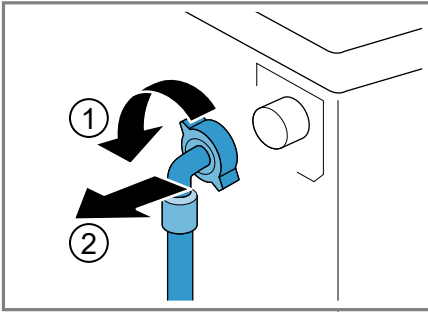

2. Ta ut silen med en tang.

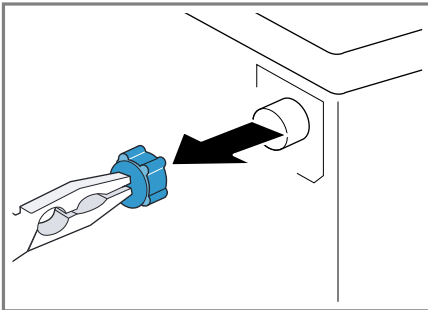

3. Rens silen med en liten børste.

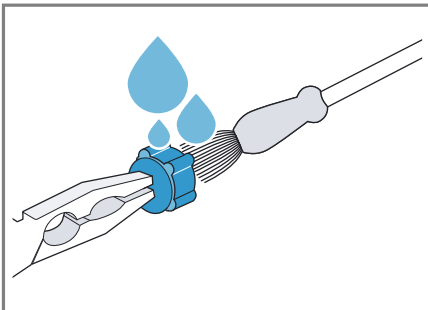

4. Sett inn silen igjen.

5. Koble til slangen og kontroller at den ikke lekker.

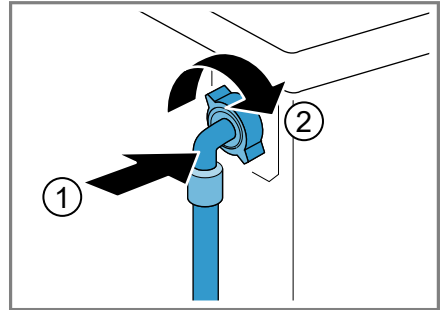

## 18 Utbedring av feil

Du kan selv utbedre små feil på apparatet. Benytt deg av informasjonen om feilsøking før du tar kontakt med kundeservice. På den måten unngår du unødige kostnader.



### ADVARSEL









#### Fare for elektrisk støt!

Ukyndige reparasjoner er farlig.



- ▶ Kun opplært fagpersonell skal utføre reparasjoner på maskinen.
- ▶ Det må kun brukes originale reservedeler til reparasjon av maskinen.
- ▶ Dersom det oppstår skader på apparatets strømkabel, må den skiftes ut av produsenten, kundeservice eller av en annen kvalifisert person for å unngå at det oppstår fare.

Feil	Årsak og feilsøking
Display har sluknet, og <b>Start/Reload</b>  blinker.	Strømsparemodus er aktivt. <ul style="list-style-type: none"> <li>▶ Trykk på en vilkårlig tast.</li> <li>✓ Displayet lyser igjen.</li> </ul>
"E:36 / -10"	<p>Avløpsrøret eller avløpsslangen er tett.</p> <ul style="list-style-type: none"> <li>▶ Rens avløpsrøret eller avløpsslangen.</li> </ul> <p>Avløpsrøret eller avløpsslangen er i knekk eller klem.</p> <ul style="list-style-type: none"> <li>▶ Påse at avløpsrøret og avløpsslangen ikke ligger i knekk eller klem.</li> </ul> <p>Vannpumpen er tett.</p> <ul style="list-style-type: none"> <li>▶ → "Rengjøre vannpumpen", Side 45</li> </ul> <p>Avløpsslangen er koblet til for høyt oppe.</p> <ul style="list-style-type: none"> <li>▶ Monter avløpsslangen i maks. 1 meters høyde.</li> </ul> <p>Vaskemiddeldoseringen er for høy.</p> <ul style="list-style-type: none"> <li>▶ Strakstiltak: Bland ut en spiseskje tøymykner i 0,5 liter vann og hell blandingen i kammeret for manuell dosering (ikke ved vasking av friluftss-, sports- og duntekstiler).</li> <li>▶ Hvis intelligent dosering er aktivert, må du redusere basisdoseringsmengden → Side 40.</li> <li>▶ Hvis du doserer manuelt, så bruk mindre vaskemiddel neste gang du vasker samme mengde tøy.</li> </ul> <p>Det er montert en forlengelse som ikke er tillatt på vannavløpsslangen.</p> <ul style="list-style-type: none"> <li>▶ Fjern forlengelser som ikke er tillatt fra vannavløpsslangen. Koble til maskinen</li> </ul>
"E:36 / -25 / -26"	<p>Vannpumpen er tett.</p> <ul style="list-style-type: none"> <li>▶ → "Rengjøre vannpumpen", Side 45</li> </ul>

Feil	Årsak og feilsøking
"E:10 / -00 / -10 / -20"	<p>Pumpen til det intelligente doseringssystemet er blokkert.</p> <ol style="list-style-type: none"> <li>1. Slå av vaskemaskinen.</li> <li>2. Rengjør pumpeenheten. → <i>"Rengjøring av vaskemiddelskuffen"</i>, Side 43</li> <li>3. Kontakt kundeservice hvis displayet viser det samme igjen. → <i>"Kundeservice"</i>, Side 62</li> </ol> <p><b>Merk:</b> Du kan starte vaskeprogrammet hvis du deaktiverer det intelligente doseringssystemet og doserer manuelt. → <i>"Taster"</i>, Side 23</p>
	<p>Vanntrykket er lavt. Ingen utbedring er mulig.</p> <hr/> <p>Silene i vanninntaket er tette. ▶ Rens silene i vanninntaket → <i>Side 48</i>.</p> <hr/> <p>Vannkranen er stengt. ▶ Åpne vannkranen.</p> <hr/> <p>Tilløpsslangen har en knekk eller ligger i klem. ▶ Påse at tilløpsslangen ikke har en knekk eller ligger i klem.</p>
	<p>Vaskemiddelskuffen er ikke skjøvet helt inn. ▶ Skyv vaskemiddelskuffen helt inn.</p> <hr/> <p>Pumpeenheten er ikke satt inn. 1. Sett pumpeenheten inn i vaskemiddelskuffen. → <i>"Rengjøring av vaskemiddelskuffen"</i>, Side 43 2. Skyv vaskemiddelskuffen helt inn.</p>
• blinker.	<p>Spenningskontrollsystemet registrerer at tillatt spenning underskrides. ▶ Utbedring ikke mulig.</p> <p><b>Merk:</b> Når spenningsforsyningen har stabilisert seg, fortsetter programmet som normalt.</p> <hr/> <p>For lav spenning kan føre til at programmet forlenges. Ingen utbedring er mulig.</p>
• blinker.	<p>For lav spenning kan føre til at programmet forlenges. Ingen utbedring er mulig.</p>
 lyser.	<p>Temperaturen er for høy. ▶ Vent til temperaturen har sunket. ▶ → <i>"Avbryt program"</i>, Side 38</p> <hr/> <p>Vannstanden er for høy.</p>

Feil	Årsak og feilsøking
☹ lyser.	<p>▶ Start programmet <b>Utpumping</b> .</p> <p>Det er klemt fast tøy i døren.</p> <ol style="list-style-type: none"><li>1. Åpne døren på nytt.</li><li>2. Fjern det fastklemt tøy.</li><li>3. Lukk døren.</li><li>4. Trykk på <b>Start/Reload</b>  for å starte programmet.</li></ol>
☹ blinker.	<p>Døren er ikke lukket.</p> <ol style="list-style-type: none"><li>1. Lukk døren.</li><li>2. Trykk på <b>Start/Reload</b>  for å starte programmet.</li></ol>
Alle andre feilkoder.	<p>Funksjonsfeil</p> <p>▶ Ta kontakt med kundeservice. → "Kundeservice", Side 62</p>
Apparatet virker ikke.	<p>Støpselet på strømledningen er ikke satt i.</p> <p>▶ Koble apparatet til strømmettet.</p> <p>Sikringen er defekt.</p> <p>▶ Kontroller sikringen i sikringsskapet.</p> <p>Svikt på strømforsyningen.</p> <p>▶ Kontroller om lyset i rommet eller andre apparater i rommet virker.</p>
Programmet starter ikke.	<p>Du har ikke trykt på <b>Start/Reload</b> .</p> <p>▶ Trykk på <b>Start/Reload</b> .</p> <p>Døren er ikke lukket.</p> <ol style="list-style-type: none"><li>1. Lukk døren.</li><li>2. Trykk på <b>Start/Reload</b>  for å starte programmet.</li></ol> <p>Barnesikringer er aktivert.</p> <p>▶ → "Deaktivere barnesikring", Side 39</p> <p><b>Finish in</b>  er aktivert.</p> <p>▶ Kontroller om <b>Finish in</b>  er aktivert. → "Taster", Side 23</p> <p>Det er klemt fast tøy i døren.</p> <ol style="list-style-type: none"><li>1. Åpne døren på nytt.</li><li>2. Fjern det fastklemt tøy.</li><li>3. Lukk døren.</li><li>4. Trykk på <b>Start/Reload</b>  for å starte programmet.</li></ol> <p>Vaskemiddelskuffen er ikke skjøvet helt inn.</p> <p>▶ Skyv vaskemiddelskuffen helt inn.</p> <p>Pumpen til det intelligente doseringssystemet er blokkert.</p>

<b>Feil</b>	<b>Årsak og feilsøking</b>
Programmet starter ikke.	<ol style="list-style-type: none"> <li>1. Slå av vaskemaskinen.</li> <li>2. Rengjør pumpeenheten. → "Rengjøring av vaskemiddelskuffen", Side 43</li> <li>3. Kontakt kundeservice hvis displayet viser det samme igjen. → "Kundeservice", Side 62</li> </ol> <p><b>Merk:</b> Du kan starte vaskeprogrammet hvis du deaktiverer det intelligente doseringssystemet og doserer manuelt. → "Taster", Side 23</p>
Døren lar seg ikke åpne.	<p>-- -- er aktivert.</p> <ul style="list-style-type: none"> <li>▶ Fortsett programmet ved å velge <b>Sentrif.</b> eller <b>Utpumping</b> og trykke på <b>Start/Reload</b> .</li> <li>→ "Fortsette programmet med skyllestopp", Side 38</li> </ul> <hr/> <p>Temperaturen er for høy.</p> <ul style="list-style-type: none"> <li>▶ Vent til temperaturen har sunket.</li> <li>▶ → "Avbryt program", Side 38</li> </ul> <hr/> <p>Vannstanden er for høy.</p> <ul style="list-style-type: none"> <li>▶ Start programmet <b>Utpumping</b> .</li> </ul> <hr/> <p>Strøbrudd.</p> <ul style="list-style-type: none"> <li>▶ Åpne døren med nødutløseren. → "Nødutløser", Side 60</li> </ul>
Vaskevannet blir ikke pumpet ut.	<p>Avløpsrøret eller avløpsslangen er tett.</p> <ul style="list-style-type: none"> <li>▶ Rens avløpsrøret eller avløpsslangen.</li> </ul> <hr/> <p>Avløpsrøret eller avløpsslangen er i knekk eller klem.</p> <ul style="list-style-type: none"> <li>▶ Påse at avløpsrøret og avløpsslangen ikke ligger i knekk eller klem.</li> </ul> <hr/> <p>Vannpumpen er tett.</p> <ul style="list-style-type: none"> <li>▶ → "Rengjøre vannpumpen", Side 45</li> </ul> <hr/> <p>-- -- er aktivert.</p> <ul style="list-style-type: none"> <li>▶ Fortsett programmet ved å velge <b>Sentrif.</b> eller <b>Utpumping</b> og trykke på <b>Start/Reload</b> .</li> <li>→ "Fortsette programmet med skyllestopp", Side 38</li> </ul> <hr/> <p>Avløpsslangen er koblet til for høyt oppe.</p> <ul style="list-style-type: none"> <li>▶ Monter avløpsslangen i maks. 1 meters høyde.</li> </ul> <hr/> <p>Vaskemiddeldoseringen er for høy.</p> <ul style="list-style-type: none"> <li>▶ Strakstiltak: Bland ut en spiseskje tøymykner i 0,5 liter vann og hell blandingen i kammeret for manuell dosering (ikke ved vasking av friluftts-, sports- og duntekstiler).</li> </ul>

Feil	Årsak og feilsøking
Vaskevannet blir ikke pumpet ut.	<ul style="list-style-type: none"><li>▶ Hvis intelligent dosering er aktivert, må du redusere basisdoseringsmengden → <i>Side 40</i>.</li><li>▶ Hvis du doserer manuelt, så bruk mindre vaskemiddel neste gang du vasker samme mengde tøy.</li></ul> <p>Det er montert en forlengelse som ikke er tillatt på vannavløpsslangen.</p> <ul style="list-style-type: none"><li>▶ Fjern forlengelser som ikke er tillatt fra vannavløpsslangen. Koble til maskinen</li></ul>
Det kommer ikke vann inn. Vaskemiddelet blir ikke skylt inn.	<p>Du har ikke trykt på <b>Start/Reload</b> .</p> <ul style="list-style-type: none"><li>▶ Trykk på <b>Start/Reload</b> .</li></ul> <p>Silene i vanninntaket er tette.</p> <ul style="list-style-type: none"><li>▶ Rens silene i vanninntaket → <i>Side 48</i>.</li></ul> <p>Vannkranen er stengt.</p> <ul style="list-style-type: none"><li>▶ Åpne vannkranen.</li></ul> <p>Tilløpsslangen har en knekk eller ligger i klem.</p> <ul style="list-style-type: none"><li>▶ Påse at tilløpsslangen ikke har en knekk eller ligger i klem.</li></ul>
Vaskemaskinen sentrifugerer lett flere ganger.	<p>Kontrollsystemet utjevner ubalanse ved å fordele tøyet flere ganger i maskinen.</p> <ul style="list-style-type: none"><li>▶ Ingen feil – ingen handling nødvendig.</li></ul> <p><b>Merk:</b> Legg helst store og små plagg sammen i trommelen når du skal fylle den. Plagg i forskjellig størrelse fordeler seg bedre ved sentrifugering.</p>
Programmets varighet forandrer seg i løpet av vaskeprosessen.	<p>Programforløpet optimeres elektronisk. Det kan føre til endring av programvarigheten.</p> <ul style="list-style-type: none"><li>▶ Ingen feil – ingen handling nødvendig.</li></ul> <p>Kontrollsystemet utjevner ubalanse ved å fordele tøyet flere ganger i maskinen.</p> <ul style="list-style-type: none"><li>▶ Ingen feil – ingen handling nødvendig.</li></ul> <p><b>Merk:</b> Legg helst store og små plagg sammen i trommelen når du skal fylle den. Plagg i forskjellig størrelse fordeler seg bedre ved sentrifugering.</p> <p>Skumkontrollsystemet setter i gang en ekstra skylling dersom det er stor skumdannelse.</p> <ul style="list-style-type: none"><li>▶ Ingen feil – ingen handling nødvendig.</li></ul>
Vannet i trommelen er ikke synlig.	<p>Vannet er under det synlige området.</p> <ul style="list-style-type: none"><li>▶ Ingen feil – ingen handling nødvendig.</li><li>▶ Ikke fyll ekstra vann på apparatet under bruk.</li></ul>

<b>Feil</b>	<b>Årsak og feilsøking</b>
Det rykker i trommelen etter programstart.	Grunnen til dette er en intern motortest. ▶ Ingen feil – ingen handling nødvendig.
Maskinen vibrerer og beveger seg under sentrifugeringen.	Maskinen er ikke ordentlig i vater. ▶ Sette maskinen i vater
	Maskinføttene er ikke festet. ▶ Fest maskinføttene. Sette maskinen i vater
	Transportsikringene er ikke fjernet. ▶ Fjerne transportsikringen
Trommelen roterer, men det kommer ikke vann inn.	Tøymengderegistreringen er aktiv. ▶ Ingen feil, ingen handling nødvendig. <b>Merk:</b> Tøymengderegistreringen kan ta inntil 2 minutter.
Kraftig skumdannelse.	Vaskemiddeldoseringen er for høy. ▶ Strakstiltak: Bland ut en spiseskje tøymykner i 0,5 liter vann og hell blandingen i kammeret for manuell dosering (ikke ved vasking av friluftss-, sports- og duntekstiler). ▶ Hvis intelligent dosering er aktivert, må du redusere basisdosermengden → <i>Side 40</i> . ▶ Hvis du doserer manuelt, så bruk mindre vaskemiddel neste gang du vasker samme mengde tøy.
Det kan ikke trykkes på <b>i-DOS</b>  .	Intelligent dosering kan ikke brukes på dette programmet. ▶ Ingen feil – ingen handling nødvendig. Programforløpet tillater ikke intelligent dosering. Ingen utbedring er mulig.
Høy sentrifugeringshastighet oppnås ikke.	Det er stilt inn lav sentrifugeringshastighet. ▶ Still inn høyere sentrifugeringshastighet ved neste vask.
	Ubalansekontrollsystemet utjevner den ubalansen som skyldes redusert sentrifugeringshastighet. ▶ Fordel tøyet på nytt i trommelen. <b>Merk:</b> Legg helst store og små plagg sammen i trommelen. Plagg i forskjellig størrelse fordeler seg bedre ved sentrifugering. ▶ Start programmet <b>Sentrif.</b>
Sentrifugeringsprogrammet starter ikke.	Avløpsrøret eller avløpsslangen er tett. ▶ Rens avløpsrøret eller avløpsslangen. Avløpsrøret eller avløpsslangen er i knekk eller klem.

Feil	Årsak og feilsøking
Sentrifugeringsprogrammet starter ikke.	<ul style="list-style-type: none"> <li>▶ Påse at avløpsrøret og avløpsslangen ikke ligger i knekk eller klem.</li> </ul> <hr/> <p>Kontrollen for ubalanse har avbrutt sentrifugeringen på grunn av ujevn fordeling av tøyet.</p> <ul style="list-style-type: none"> <li>▶ Fordel tøyet på nytt i trommelen.</li> </ul> <p><b>Merk:</b> Legg helst store og små plagg sammen i trommelen. Plagg i forskjellig størrelse fordeler seg bedre ved sentrifugering.</p> <ul style="list-style-type: none"> <li>▶ Start programmet <b>Sentrif..</b></li> </ul>
Støyende, hvesende lyd.	<p>Vannet skylles inn i vaskemiddelskuffen under trykk.</p> <ul style="list-style-type: none"> <li>▶ Ingen feil – normal driftslyd.</li> </ul>
Lengre, surrende lyd før vaskingen eller tøy-mykningen begynner.	<p>Det intelligente doseringssystemet doserer vaskemiddel eller pleiemiddel.</p> <ul style="list-style-type: none"> <li>▶ Ingen feil – normal driftslyd.</li> </ul>
Kort, surrende lyd etter at du har slått på maskinen.	<p>Det intelligente doseringssystemet utfører en funksjonstest.</p> <ul style="list-style-type: none"> <li>▶ Ingen feil – normal driftslyd.</li> </ul>
Høye lyder under sentrifugeringen.	<p>Maskinen er ikke ordentlig i vater.</p> <ul style="list-style-type: none"> <li>▶ Sette maskinen i vater</li> </ul> <hr/> <p>Maskinføttene er ikke festet.</p> <ul style="list-style-type: none"> <li>▶ Fest maskinføttene. Sette maskinen i vater</li> </ul> <hr/> <p>Transportsikringene er ikke fjernet.</p> <ul style="list-style-type: none"> <li>▶ Fjerne transportsikringen</li> </ul>
Klaprende lyder, rasling i vannpumpen.	<p>Det har havnet fremmedlegemer i vannpumpen.</p> <ul style="list-style-type: none"> <li>▶ → <i>"Rengjøre vannpumpen", Side 45</i></li> </ul>
Slurpende, rytmisk sugelyd.	<p>Vannpumpen er aktiv, vaskevannet pumpes ut.</p> <ul style="list-style-type: none"> <li>▶ Ingen feil – normal driftslyd.</li> </ul>
Krølldannelse.	<p>Sentrifugeringshastigheten er for høy.</p> <ul style="list-style-type: none"> <li>▶ Still inn lavere sentrifugeringshastighet ved neste vask.</li> </ul> <hr/> <p>Tøymengden er for stor.</p> <ul style="list-style-type: none"> <li>▶ Reduser tøymengden neste gang du vasker.</li> </ul> <hr/> <p>Det er valgt feil program til tekstiltypen.</p> <ul style="list-style-type: none"> <li>▶ Velg programmer som egner seg for tekstiltypen. → <i>"Programmer", Side 25</i></li> </ul>



<b>Feil</b>	<b>Årsak og feilsøking</b>
Resultatet av sentrifugeringen er ikke tilfredsstillende. Tøyet er for vått / for fuktig.	<p>Det er stilt inn lav sentrifugeringshastighet.</p> <ul style="list-style-type: none"> <li>▶ Still inn høyere sentrifugeringshastighet ved neste vask.</li> <li>▶ Start programmet <b>Sentrif..</b></li> </ul>
	<p>Avløpsrøret eller avløpsslangen er tett.</p> <ul style="list-style-type: none"> <li>▶ Rens avløpsrøret eller avløpsslangen.</li> </ul>
	<p>Avløpsrøret eller avløpsslangen er i knekk eller klem.</p> <ul style="list-style-type: none"> <li>▶ Påse at avløpsrøret og avløpsslangen ikke ligger i knekk eller klem.</li> </ul>
	<p>Kontrollen for ubalanse har avbrutt sentrifugeringen på grunn av ujevn fordeling av tøyet.</p> <ul style="list-style-type: none"> <li>▶ Fordel tøyet på nytt i trommelen.</li> </ul> <p><b>Merk:</b> Legg helst store og små plagg sammen i trommelen. Plagg i forskjellig størrelse fordeler seg bedre ved sentrifugering.</p> <ul style="list-style-type: none"> <li>▶ Start programmet <b>Sentrif..</b></li> </ul>
	<p>Ubalansekontrollsystemet utjevner den ubalansen som skyldes redusert sentrifugeringshastighet.</p> <ul style="list-style-type: none"> <li>▶ Fordel tøyet på nytt i trommelen.</li> </ul> <p><b>Merk:</b> Legg helst store og små plagg sammen i trommelen. Plagg i forskjellig størrelse fordeler seg bedre ved sentrifugering.</p> <ul style="list-style-type: none"> <li>▶ Start programmet <b>Sentrif..</b></li> </ul>
Rester av vaskemiddel på fuktig tøy.	<p>Vaskemidler kan inneholder stoffer som ikke er vannløselige og kan avleire seg på tøyet.</p> <ul style="list-style-type: none"> <li>▶ Start programmet <b>Skylling</b> .</li> </ul>
	<p>Det er fylt uegnet vaskemiddel i doseringsbeholderne for det intelligente doseringssystemet.</p> <ol style="list-style-type: none"> <li>1. Kontroller om du bruker et vaskemiddel som er egnet. → <i>"Vaskemiddel og pleiemiddel", Side 35</i></li> <li>2. Tøm doseringsbeholderne. → <i>"Rengjøring av vaskemiddelskuffen", Side 43</i></li> <li>3. Rengjør doseringsbeholderne.</li> <li>4. Fyll doseringsbeholderne på nytt. → <i>"Doseringsbeholderen fylles", Side 40</i></li> </ol>
	<p>Basisdoseringsmengden er ikke riktig innstilt.</p> <ul style="list-style-type: none"> <li>▶ Hvis intelligent dosering er aktivert, må du redusere basisdoseringsmengden → <i>Side 40.</i></li> </ul>

Feil	Årsak og feilsøking
Det er rester av vaskemiddel på det tørre tøyet.	Vaskemidler kan inneholder stoffer som ikke er vannløselige og kan avleire seg på tøyet. ▶ Børst av tøyet etter vasking og tørking.
	Det er fylt uegnet vaskemiddel i doseringsbeholderne for det intelligente doseringssystemet. <ol style="list-style-type: none"><li>1. Kontroller om du bruker et vaskemiddel som er egnet. → <i>"Vaskemiddel og pleiemiddel", Side 35</i></li><li>2. Tøm doseringsbeholderne. → <i>"Rengjøring av vaskemiddelskuffen", Side 43</i></li><li>3. Rengjør doseringsbeholderne.</li><li>4. Fyll doseringsbeholderne på nytt. → <i>"Doseringsbeholderen fylles", Side 40</i></li></ol> Basisdoseringsmengden er ikke riktig innstilt. ▶ Hvis intelligent dosering er aktivert, må du redusere basisdoseringsmengden → <i>Side 40</i> .
Utilstrekkelig vaskeeffekt.	Basisdoseringsmengden er ikke riktig innstilt. ▶ Når intelligent dosering er aktivert, må du stille inn basisdoseringsmengden → <i>Side 40</i> riktig.
	Vaskemiddel eller pleiemiddel har størknet i doseringsbeholderne til det intelligente doseringssystemet. <ol style="list-style-type: none"><li>1. Kontroller om du bruker et vaskemiddel som er egnet. → <i>"Vaskemiddel og pleiemiddel", Side 35</i></li><li>2. Tøm doseringsbeholderne. → <i>"Rengjøring av vaskemiddelskuffen", Side 43</i></li><li>3. Rengjør doseringsbeholderne.</li><li>4. Fyll doseringsbeholderne på nytt. → <i>"Doseringsbeholderen fylles", Side 40</i></li></ol>
	Det er fylt uegnet vaskemiddel i doseringsbeholderne for det intelligente doseringssystemet. <ol style="list-style-type: none"><li>1. Kontroller om du bruker et vaskemiddel som er egnet. → <i>"Vaskemiddel og pleiemiddel", Side 35</i></li><li>2. Tøm doseringsbeholderne. → <i>"Rengjøring av vaskemiddelskuffen", Side 43</i></li><li>3. Rengjør doseringsbeholderne.</li><li>4. Fyll doseringsbeholderne på nytt. → <i>"Doseringsbeholderen fylles", Side 40</i></li></ol>

<b>Feil</b>	<b>Årsak og feilsøking</b>
Det renner ut vann av tilløpsslangen.	Tilløpsslangen er ikke riktig / stramt nok tilkoblet. <b>1.</b> Koble til tilløpsslangen ordentlig. Tilkobling av tilløpsslangen <b>2.</b> Stram skruforbindelsen godt.
Det renner ut vann av avløpsslangen.	Avløpsslangen er skadet. ▶ Skift ut den skadde avløpsslangen. Avløpsslangen er ikke koblet til ordentlig. ▶ Koble til avløpsslangen ordentlig. Tilkoblingstyper for vannavløp
Det er oppstått lukt i maskinen.	Fuktighet og vaskemiddelrester kan fremme bakterievekst. ▶ → " <i>Rengjøre trommelen</i> ", Side 42 ▶ La døren og vaskemiddelskuffen stå åpne når apparatet ikke er i bruk, slik at resten av vannet kan få tørke.

no Transport, oppbevaring og avfallsbehandling

## 18.1 Nødutløser

### Låse opp døren

**Forutsetning:** Vannpumpen er tom.  
→ Side 45

1. **OBS!** Vann som renner ut, kan medføre materielle skader.
- ▶ Ikke åpne døren hvis du kan se vann gjennom glasset.

Trekk nødutløseren nedover med et verktøy og slipp.

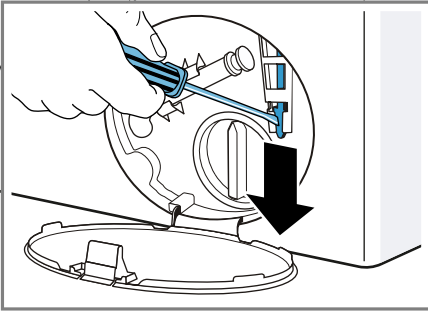

- ✓ Døren er låst opp.
2. Sett inn serviceluken og la den gå i inngrep.
3. Lukk serviceluken.

---

## 19 Transport, oppbevaring og avfallsbehandling

Her får du vite hvordan du skal forberede apparatet på transport og oppbevaring. Dessuten får du vite hvordan du kan kvitte deg med gamle apparater.

### 19.1 Demontering av maskinen

1. Steng vannkranen.
2. → "Tømme tilløpsslangen", Side 48.
3. Slå av maskinen.

4. Trekk ut støpselet til maskinen.
5. Tapp ut resterende vaskevann.  
→ "Rengjøre vannpumpen", Side 45
6. Demonter slangene.
7. Tøm doseringsbeholderne.

### 19.2 Sette inn transportsikringene

Sikre maskinen med transportsikringene for å unngå skader.

1. Fjern de 4 dekslene.
  - Ved behov bruker du en skruetrekker til å fjerne dekslene.

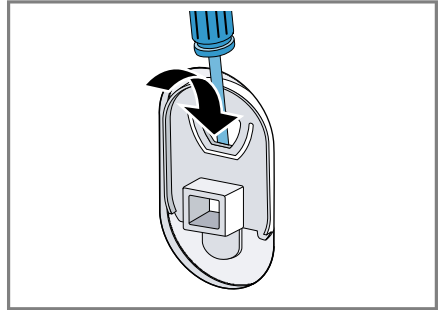

Ta vare på dekslene.

2. Sett inn de 4 hylsene.

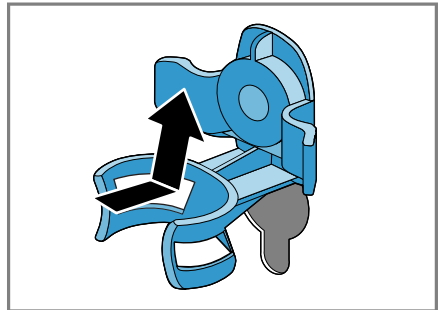

3. Sett inn skruene til alle de 4 transportsikringer og trekk dem lett til.

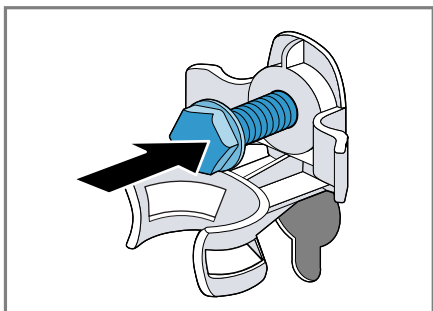

4. Legg strømledningen i holderen ① stram alle de 4 skruene til transportsikringene med en skrunøkkel med nøkkelvidde 13 ②.

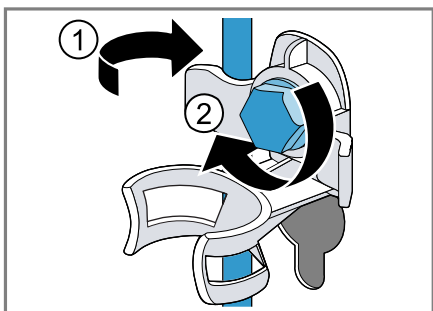

5. Legg slangen i holderen.

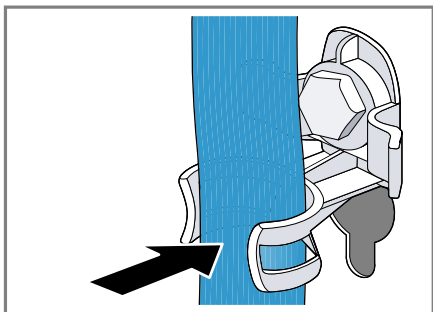

## 19.3 Ta maskinen i bruk igjen

1. Fjern transportsikringene.

2. Hell ca. 1 liter i kammeret for manuell dosering i vaskemiddel-skuffen.
3. Start programmet **Utpumping**.  
✓ Slik unngår du at det renner ubrukt vaskemiddel ned i avløpet ved neste vask.

## 19.4 Avfallsbehandling av gammelt apparat

Med miljøvennlig avfallsbehandling kan verdifulle råstoffer gjenvinnes.

### ⚠ ADVARSEL

#### Fare for helseskader!

Barn kan bli sperret inne i apparatet og havne i livsfare.

- ▶ Ikke plasser apparatet bak en dør som hindrer at apparatdøren åpnes, eller som blokkerer den.
- ▶ Etter endt levetid på vaskemaskinen, må du trekke ut støpset på strømledningen, kappe over strømledningen og ødelegge dørlåsen slik at vaskemaskindøren ikke lar seg lukke lenger.

1. Trekk ut strømkabelens støpset.
2. Kapp av strømkabelen.
3. Kaste apparatet på en miljøvennlig måte.

Du kan innhente informasjon om aktuelle muligheter for avfallsbehandling hos en spesialisert forhandler eller hos kommuneadministrasjonen der du bor.



Dette apparatet er klassifisert i henhold til det europeiske direktivet 2012/19/EU om avhending av elektrisk- og

elektronisk utstyr (waste electrical and electronic equipment – WEEE). Direktivet angir rammene for innlevering og gjenvinning av innbytteprodukter.

---

## 20 Kundeservice

Hvis du har spørsmål om bruken, hvis du ikke selv kan utbedre en feil på apparatet, eller hvis apparatet må repareres, må du henvende deg til vår kundeservice.

Mange problemer kan du løse selv ved å bruke informasjonen om utbedring av feil i denne bruksanvisningen eller på våre nettsider. Hvis dette ikke er tilfelle, må du ta kontakt med vår kundeservice.

Vi sørger for at apparatet repareres med original-reservedeler av opplært kundeservicepersonale, innenfor garantitiden og etter at produsentens garanti er utløpt.

Innenfor EØS får du funksjonsrelevante original-reservedeler i samsvar med gjeldende økodesigndirektivet hos vår kundeservice i minst 10 år fra apparatet bringes ut på markedet.

**Merk:** I rammen av produsentens garantivilkår er bruk av kundeservice gratis.

Du får detaljert informasjon om garantitid og garantivilkår i ditt land hos vår kundeservice, din forhandler eller på våre nettsider.

Når du tar kontakt med kundeservice, trenger du produktnummer (E-Nr.) og produksjonsnummer (FD) for apparatet.

Kontaktinformasjonen for kundeservice finner du i den vedlagte kundeserviceoversikten eller på våre nettsider.

### 20.1 Produktnummer (E-Nr.) og produksjonsnummer (FD)

Du finner produktnummeret (E-Nr.) og produksjonsnummeret (FD) på apparatets typeskilt.

Alt etter modell er typeskiltet plassert:

- på innsiden av døren
- på innsiden av vedlikeholdsluken
- på baksiden av apparatet

Du kan skrive ned opplysningene, slik at du har data for apparatet og telefonnummeret til kundeservice raskt tilgjengelig når du trenger dem.

## 21 Forbruksverdier

Følgende informasjon gis i henhold til EU-forordningen om økodesign. De verdiene som er angitt for andre programmer enn **Eco 40-60**, er kun veiledende og beregnet etter gjeldende standard EN60456. Den automatiske doseringsfunksjonen ble deaktivert i denne forbindelse.

Merknad for sammenlignende test: Deaktiver den automatiske doseringsfunksjonen, med mindre det er nettopp denne funksjonen som skal testes.

Program	Tøymengde (kg)	Programvarighet (h:min) <sup>1</sup>	Energiforbruk (kWh/syklus) <sup>1</sup>	Vannforbruk (l/syklus) <sup>1</sup>	Maks. temperatur (°C) 5 min <sup>1</sup>	Sentrifugehastighet (o/min) <sup>1</sup>	Restfuktighet (%) <sup>1</sup>
Eco 40-60 <sup>2</sup>	8,0	3:29	1,070	58,0	44	1400	50,00
Eco 40-60 <sup>2</sup>	4,0	2:44	0,580	43,0	37	1400	50,00
Eco 40-60 <sup>2</sup>	2,0	2:13	0,175	27,0	24	1400	56,00
Bomull 20 °C	8,0	3:14	0,320	88,0	23	1400	52,00
Bomull 40 °C	8,0	3:14	1,210	88,0	45	1400	52,00
Bomull 60 °C	8,0	3:28	1,350	88,0	53	1400	52,00
Bomull 40 °C + Prewash ↓	8,0	3:44	1,250	98,0	45	1400	52,00
Syntetisk 40 °C	4,0	2:28	0,780	61,0	44	1200	27,00
Mix 40 °C	4,0	0:59	0,620	44,0	41	1400	53,00
☞ Ull/Håndvask 30 °C	2,0	0:40	0,200	40,0	22	800	25,00

<sup>1</sup> De faktiske verdiene kan avvike fra de verdiene som er angitt, dette på grunn av påvirkning fra vanntrykk, hardhet, inngangstemperatur, omgivelsestemperatur, tøytype, tøymengde, tøyets skittenhetsgrad, det vaskemiddelet som brukes, ustabil strømforsyning og de tilleggfunksjonene som er valgt.

<sup>2</sup> Testprogram iht. EU-forordningen om økodesign og EU-forordningen om energimerking, med kaldt vann (15 °C).

## 22 Tekniske data

Her finner du tall og fakta om ditt apparat.

Apparathøyde	85,0 cm
--------------	---------

<sup>1</sup> Avhengig av apparatets utstyr

Apparatbredde	59,8 cm
Apparatdybde	59,0 cm
Vekt	80 kg <sup>1</sup>
Maksimal tøymengde	8 kg

<sup>1</sup> Avhengig av apparatets utstyr

**no** Tekniske data

Nettspenning	220 - 240 V, 50 Hz
⇒ Min. installasjonssikring	10 A
Nominell effekt	2300 W
Effekttopptak	<ul style="list-style-type: none"><li>■ I avslått tilstand: 0,10 W</li><li>■ I påslått tilstand: 0,50 W</li></ul>
Vanntrykk	<ul style="list-style-type: none"><li>■ Minst: 100 kPa (1 bar)</li><li>■ Maks.: 1000 kPa (10 bar)</li></ul>
Lengde på tilløpsslange	150 cm
Lengde på avløpsslange	150 cm
Lengde på strømledning	210 cm

<sup>1</sup> Avhengig av apparatets utstyr

Ytterligere informasjon om din modell finner du på Internett-adressen <https://energylabel.bsh-group.com><sup>1</sup>. Nettstedet lenker til den offisielle EU-produkt databasen EPREL, og databasens nettadresse var ikke offentliggjort på tidspunktet for trykking. Følg avisningene for modellsøk. Modellkoden består av tegnene foran skråstreken i produktnummeret (E-Nr.) på typeskiltet. Alternativt finner du også modellkoden i første linje i EU-energimerkingen.

---

<sup>1</sup> Gjelder kun for land innenfor EØS











## Thank you for buying a Bosch Home Appliance!

Register your new device on MyBosch now and profit directly from:

- **Expert tips & tricks for your appliance**
- **Warranty extension options**
- **Discounts for accessories & spare-parts**
- **Digital manual and all appliance data at hand**
- **Easy access to Bosch Home Appliances Service**

Free and easy registration – also on mobile phones:

**[www.bosch-home.com/welcome](http://www.bosch-home.com/welcome)**



## Looking for help? You'll find it here.

Expert advice for your Bosch home appliances, help with problems or a repair from Bosch experts.

Find out everything about the many ways Bosch can support you:

**[www.bosch-home.com/service](http://www.bosch-home.com/service)**

Contact data of all countries are listed in the attached service directory.

**Robert Bosch Hausgeräte GmbH**

Carl-Wery-Straße 34

81739 München

GERMANY

[www.bosch-home.com](http://www.bosch-home.com)



**9001521389** (010201)

no