

Forberedelse

- 1 Pergos tregulvmaterialer leveres med instruksjoner i form av illustrasjoner. Tekstene nedenfor er forklaringer til illustrasjonene og er delt inn i tre hoveddeler: Forberedelse, Legging og Rengjøring. Vi anbefaler at du leser denne informasjonen grundig mens du studerer hver illustrasjon. Hvis du er i tvil eller har spørsmål, kan du kontakte forhandleren eller Pergos tekniske service. Det anbefales å bruke originalt Pergo-tilbehør for å få fullt utbytte av Pergos garanti.

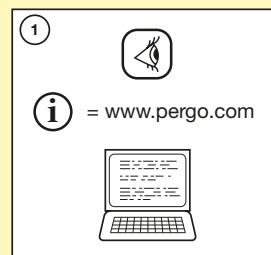

- 2 Pergos tregulv fås i ulike formater, dekorer og kvaliteter. Forviss deg om at du har fått gulvet du bestilte, før du begynner å legge det. Det er alltid en god idé å oppbevare et endemerke sammen med kvitteringen.

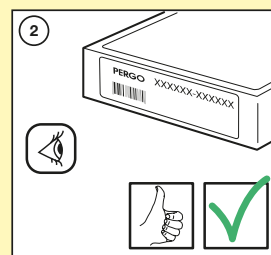

- 3 Når du har mottatt gulvpakkene, bør de akklimatiseres, uåpnet og liggende flatt på gulvet før du begynner leggingen. Vi anbefaler at du oppbevarer dem i normal romtemperatur (mellom 15–20 °C) og en relativ fuktighet (RH) på mellom 30–60 % i minst 48 timer før du begynner leggingen.

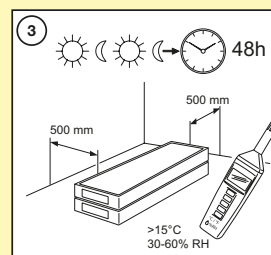

- 4 Pergos tregulv må legges på et solid, selvbærende undergulv, tregulv eller gulv dekket med sømløs, uskadet vinyl. Hvis gulvet er teppebelagt, må du imidlertid først fjerne teppet og teppeunderlaget.

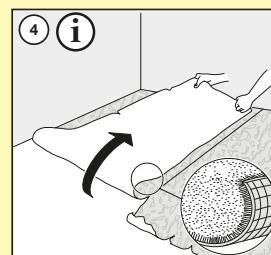

Forberedelse

- 5 Hele undergulvet må sjekkes grundig for eventuelle ujevnheter. Bruk en 1 m rettholt til å forvise deg om at det ikke forekommer ujevnheter på mer enn 2 mm. Forviss deg også om at det ikke stikker opp noen "topper" på mer enn 1,2 mm innenfor en radius på 250 mm. Puss eller slip ned topper, og bruk avrettingsmasse til å oppnå riktig flathet. La denne herde og tørke før du legger gulvet. Få råd og tips av forhandleren.

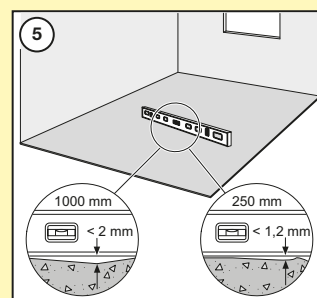

- 6 Når du har sjekket undergulvet for ujevnheter, støvsuger du hele flaten grundig. For å unngå knirking i gulvet må du feste eventuelle løse bord, plater og planker i undergulvet.

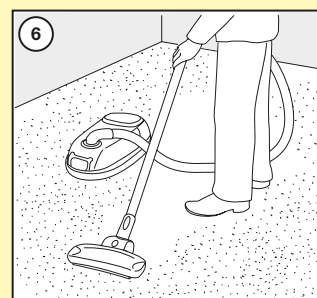

- 7 For å oppnå optimal trinnlysdemping og gåkomfort samt unngå knirking i skjøter og for å ta opp små ujevnheter i undergulvet, anbefales det at du bruker et underlag fra Pergo. Få råd og tips av forhandleren. Hvis du bruker et annet underlag enn Pergos, eller hvis det valgte Pergo-underlaget ikke har fuktspærre, må du legge en 0,2 mm PE-folie som en minimal fuktbeskyttelse hvis dette kreves (se ill. 11). PE-folien må overlappe minst 200 mm i skjøtene.

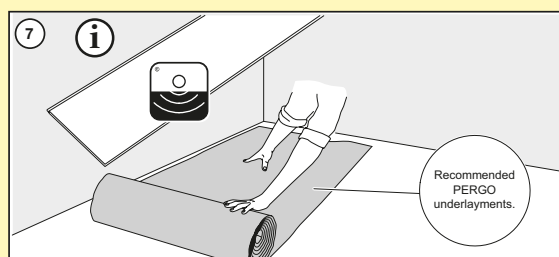

- 8 Pergos tregulv må ikke legges i et typisk vått rom eller i rom med gulvsluk.

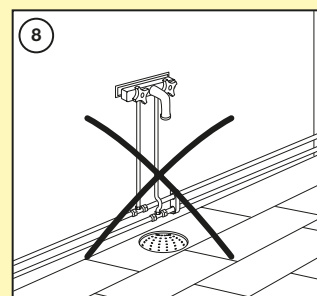

Forberedelse

- 9 Pergos tregulv er utformet for å legges som et flytende gulv slik at de kan utvide seg og trekke seg sammen ved endringer i temperatur og fuktighet. Hvis du vil legge Pergos tregulv med lim, må du følge instruksjonene for slik legging. Pergos tregulv må ikke legges direkte på gulvbjelker.

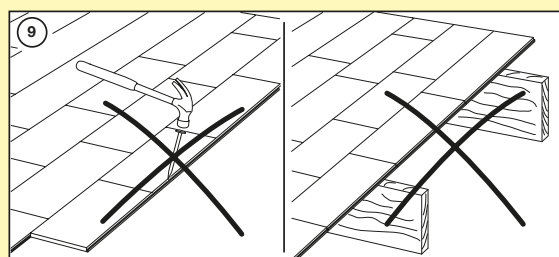

- 10 Planlegg leggeretningen av bordene nøye før du starter. Vi anbefaler normalt å legge gulvet parallelt med det innkommende lyset. Hvis rommet er langt og smalt, som i en gang, anbefaler vi å legge gulvet parallelt med de lange veggene. Vær klar over at naturlig tre påvirkes av sollys. Dette kan føre til naturlig falming og fargeendringer, noe som ikke er en produktfeil.

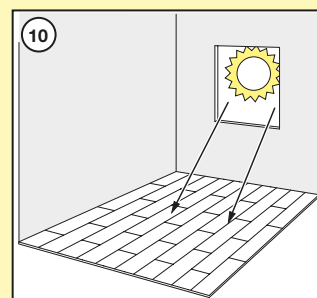

- 11 Mineralbaserte undergulv, slik som betong, må være tilstrekkelig tørre før gulvet legges. (<2,5 % CM / 75 % Tramex). Hvis fuktighetssinnholdet er høyere, eller kan bli høyere, må det brukes andre typer fuktsikring, slik som Pergo MoisturBloc. Få råd og tips av forhandleren. En fuktsperre med minimumstykkelse på 0,2 mm må brukes når du skal legge Pergo på mineralbaserte undergulv uansett hvor gammelt undergulvet er. Pergo Smart Underlay+ og Pergo Professional SoundBloc leveres integrert med hensiktsmessig fuktsperre.

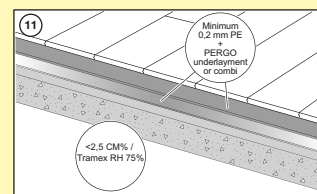

Forberedelse

- 12 Når du skal legge et Pergo tregulv på et undergulv med gulvvarme, må du alltid legge en fuktspærre før du legger på det anbefalte underlaget. Vi anbefaler å bruke et Pergo-underlag med integrert fuktspærre. Forhandleren eller installatøren av gulvvarmesystemet må garantere at overflatetemperaturen aldri vil overstige 28 grader C. Legg ikke tepper, matter eller lave møbler på den oppvarmede flaten. Dette vil isolere varmen og skade tregulvet fra Pergo. Du finner detaljerte instruksjoner om hvordan du legger et gulv over gulvvarme et annet sted på Pergos webside.

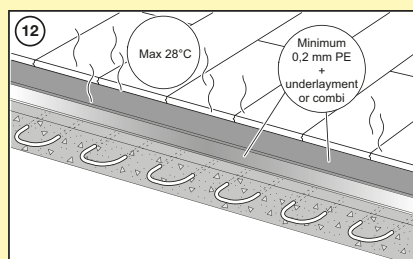

- 13 Et Pergo tregulv består av naturlig tre og vil utvide seg og trekke seg sammen ved endringer i den relative fuktigheten. Gulvet vil ha en litt større dimensjonsvariasjon i bredden enn i lengden. Ved 20 °C og en relativ fuktighet (RH) på mellom 40–60 % vil bevegelsen være begrenset. Pergos tregulv er laget og leveres med et fuktighetsinnhold for å takle en RH på mellom 30–60 %. I tørre klimaer, for eksempel i Norden om vinteren, kan den relative fuktigheten falle under 30 % og stige til over 70 % om sommeren. Dette vil skape bevegelser i gulvoverflaten. For å sikre nok klaring for naturlige bevegelser og for å unngå åpne skjøter, knirking osv. må du alltid ha en utvidelsesskjøt på 10 mm mot vegger, terskler, trapper, rør osv. når du legger gulv i rom med normal boligstørrelse. Bruk avstandsklossene i monteringssettet til å beholde riktig klaring. Når du legger tregulvet om vinteren når det er svært lav RH, bør du redusere klaringen til 8 mm fordi gulvbordene vil krympe, og hvis du legger gulvet når det er høy RH, bør du øke klaringen til 12 mm fordi gulvbordene vil utvide seg. Klaringen må være åpen og må IKKE fylles med tetningsmiddel, silikon eller annet bindemiddel. Fest aldri et flytende gulv med spiker, lim, skruer eller på annen måte.

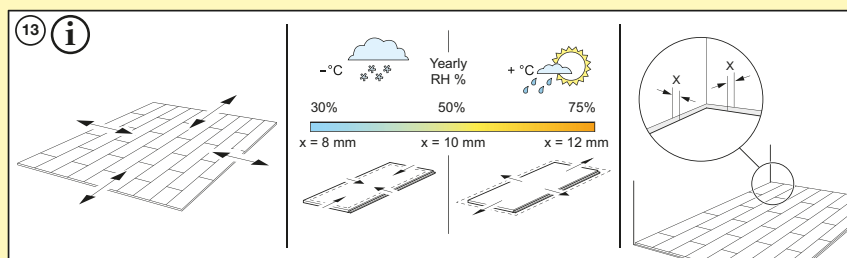

Forberedelse

- 14 Fordi alle typer trematerialer vil krympe og utvide seg og tilpasse seg endringene i relativ fuktighet og temperatur, anbefaler vi ikke å legge Pergos tregulv i rom som er større enn 12 meter i lengde og 8 meter i bredde. Hvis det aktuelle arealet er større, bør du konsultere forhandleren eller Pergo. Det er obligatorisk å legge T-lister i døråpninger. I typiske T-, L- eller U-formede rom kan det være nødvendig å legge inn en utvidelsesskjøt. Be om råd hvis du er i tvil.

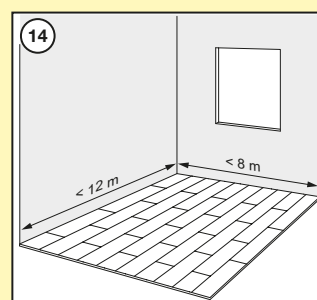

- 15 En Pergo 5-i-1-list er en perfekt løsning i slike situasjoner. Denne listen kan også håndtere overganger så vel som avslutninger mot vertikale flater som for eksempel terskler, skyvedørkarmen osv. (avslutningslist). Når du bruker 5-i-1-listen, må du alltid huske å beholde riktig utvidelsesklaring mellom det lagte gulvet og nedre spor.

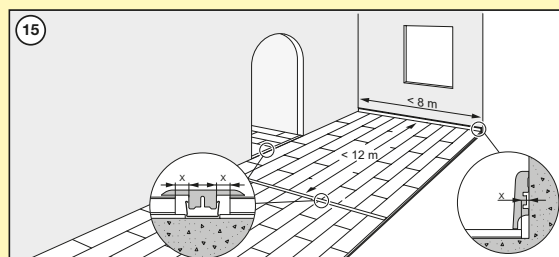

Legging

- 16 Pergos tregulv er lett å legge og krever ingen kostbare spesialverktøy. I tillegg til noen få vanlige verktøy (tommestokk, blyant, hammer, håndsag eller løvsag, vinkel og eventuelt en batteridrevet drill og hansker) trenger du bare et Pergo monteringssett som inneholder en slagkloss, et slagjern og avstandsklosser. Sørg for å ha alt verktøyet tilgjengelig før du begynner å legge gulvet.

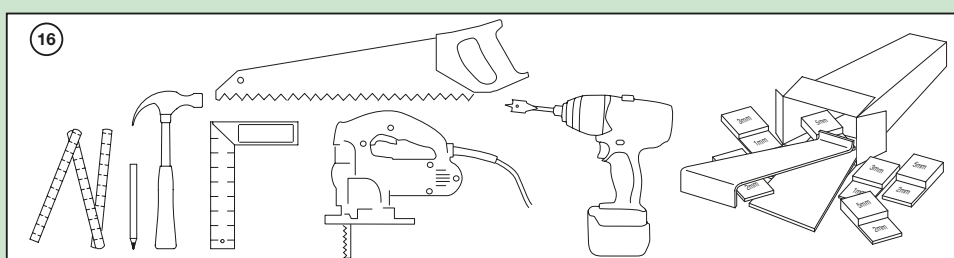

- 17 Når du skal kappe Pergos trebord, må du sørge for ikke å flise opp bordet. Hvis du bruker en håndsag, må du ha den dekorative siden vendt opp, og hvis du bruker en løvsag, må du ha den dekorative siden vendt ned.

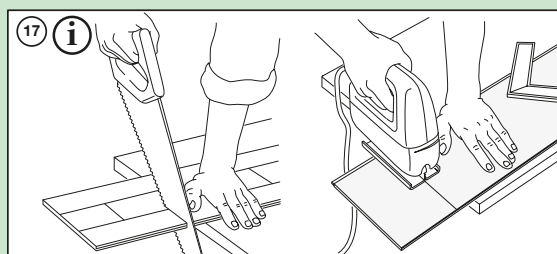

- 18 Alle trebord fra Pergo sjekkes systematisk for feil før de pakkes. Pakker kan imidlertid bli skadet under transport eller når de åpnes. Legg ikke et bord med skadet overflate, kant eller klikkfuge. Inspiser hvert bord nøye før du legger det. Vær klar over at tre ikke er et homogent materiale. Det vil være forskjeller fra bord til bord på grunn av forskjeller i hvert enkelt tre, noe som gir den varme og naturekte følelsen. Du vil også se kvister og furer alt etter sortering og valgt kolleksjon. Dette er naturlig og skal ikke betraktes som produktfeil. Sørg derfor alltid for at du har riktig inntrykk av gulvet og informasjon fra forhandleren før du legger det. Et lagt bord betraktes som godkjent og kan ikke reklameres. Vi anbefaler at du blander bordene ved å ta bord fra flere ulike pakker når du legger gulvet.

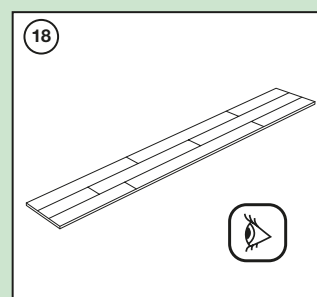

Legging

- 19 Før du begynner må du måle nøyaktig lengden og bredden på rommet for å planlegge en presis layout og dermed få et balansert utseende på gulvet. Dette vil sikre at du ikke ender opp med en for smal siterad. Hvis den siste raden vil bli mindre enn 40 mm, vil det bli lettere å legge gulvet hvis du kapper lengden på bordene i den første raden.

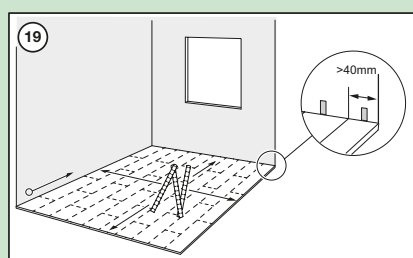

- 20 Gulvet legges ofte parallelt med de lange veggene i rommet. Den vanligste leggeretningen for alle typer tregulv, er fra venstre til høyre, og denne informasjonen viser til en legging fra venstre til høyre. Bordene bør legges med fjærsiden (A) mot veggen. Husk alltid avstandsklossene! Takket være PerfectFold 3.0-patentet er det svært enkelt å legge. Dette patentet gjør det svært lett å demontere et bord ved behov uten å ødelegge skjøtemekanismen. Endeskjøten kan monteres på ulike måter ved å brette ned, vinkle, skyve eller slå inn horisontalt. Den raskeste, enkleste og sikreste måten er å brette ned.

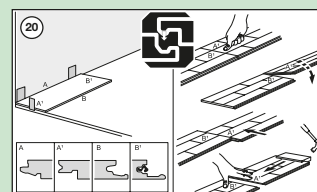

- 21 Reduser bredden på den første raden (se illustrasjon nr. 19) eller, som et minimum, kapp av fjæren for å få riktig avstand til veggen. Hvis veggen er kurvet/ujevn, må du kappe og tilpasse den første raden til konturen av veggen. Bruk avstandsklosser! Kapp av fjæren på det første bordet også på den korte siden. Dette bordet vil da ha plastfjæren i enden til høyre.

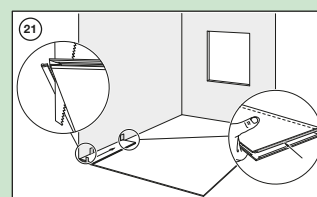

Legging

- 22 Legg de 2 første radene slik det er vist i illustrasjonen. Vi anbefaler at overlappingen/omlegget mellom endeskjøtene er ca. $1/3$ av bordlengden, men aldri mindre enn 300 mm. Hvis du legger de 2 første radene slik det er vist, vil det gjøre det lettere å lage en rett kant for resten av leggingen. Kappet fra den første og andre raden skal normalt være perfekt som startbord i den tredje og fjerde raden. Husk alltid å bruke avstandsklossene for å holde riktig avstand til vegger osv.

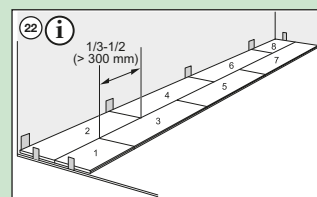

- 23 Hold bordet i en vinkel på 20–30 grader, skyv det inn i langsidesporet og forsiktig mot venstre til bordendene møtes. Skyv bordet bestemt mot gulvet, og FoldDown 3.0-patentet vil låse bordet perfekt i enden. Kontroller alltid hver skjøt før du fortsetter. Bruk Pergos slagkloss forsiktig til å slå sammen små åpninger ved behov.

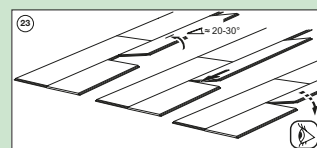

- 24 For å få en fin avslutning der det nye gulvet møter en terskel anbefaler vi å lage et undersnitt på listene til døren. For å sikre riktig snitt legger du et Pergo-bord opp-ned og legger det på gulvet inntil dørkarmen. Deretter legger du håndsagen flatt inntil bordet og sager karmen/listen som vist. Fjern kappet, og fjern sponet med en støvsuger. Nå kan du enkelt skyve gulvet under karmen/listen og lage en perfekt avslutning.

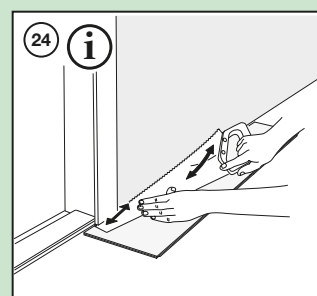

Legging

- 25 For den siste raden kapper du bordene i bredden, men husk den anbefalte utvidelsesklaringen og de nødvendige tilpasningene til veggens kontur. Hvis det er en døråpning i denne vegg, klikker du inn bordet på langsiden ved den undersnittede listen. Skyv/slå bordet under, og du vil nå, takket være PerfectFold 3.0 kunne låse endeskjøten bare ved å banke endeskjøtene sammen og uten å måtte løfte opp bordet. Kontroller at skjøten sitter som den skal, og bruk slagjernet for å sikre at bordene er helt inntil hverandre på langsiden.

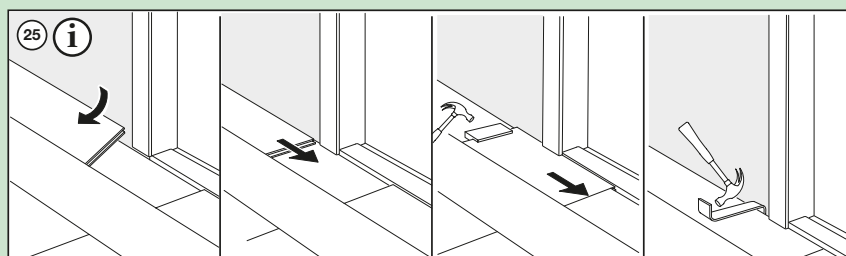

- 26 Når du skal legge et Pergo tregulv rundt rør, må du måle og merke bordene med det nøyaktige midtpunktet for hvert rør. I hvert av de merkede punktene borer du et hull med samme diameter som røret + 16 mm i tørt klima og 24 mm i fuktig klima. Hvis dette er på langsiden av bordet, lager du et 45 graders snitt fra hvert hull til kanten av bordet for så å skjære mellom hullene slik det er vist. Hvis dette er i enden av et bord, lager du et rett snitt på tvers av bordet. Monter bordet. Deretter limer du, ved hjelp av Pergo SafeSeal eller vanlig trelim langs de kappede kantene på stykket du skar ut, stykket på plass der det skal være. Sørg for at det ikke kommer ut lim mellom det kappede stykket og undergulvet. Bruk avstandsklosser til å sikre en tett limskjøt, og fjern eventuelt lim eller SafeSeal på gulvoverflaten umiddelbart med en fuktig klut. Åpningen du har laget mellom rørene er for å sikre at gulvet kan bevege seg som forventet mellom de ulike årstidene, og må IKKE fylles med tetningsmiddel, silikon eller annet bindemiddel. Bruk Pergos pyntedeksler for radiatorrør til å skjule åpninger rundt radiatorrørene.

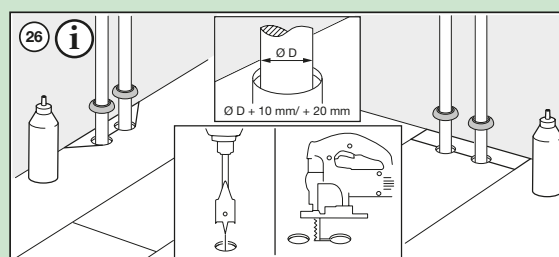

- 27 Se over den endelige gulvflaten, fjern alle avstandsklosser, og sett på Pergos sokkellister i tre slik det er beskrevet i instruksjonene.

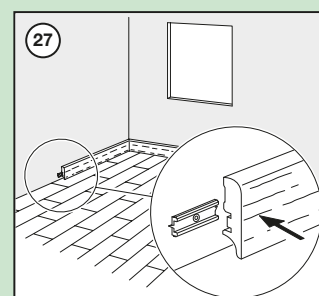

Rengjøringsinstruksjoner

- 28 Når du har lagt gulvet, må du støvsuge med et støvsugerhode med myke kanter.



- 29 Deretter bør du tørrmoppe, støvsuge og tørke over gulvet for å fjerne skitt og støv. Gå over gulvet med lun kent vann og en eller to "korker" med Pergos universalrengjøringsmiddel og Pergos mikrofiberbopp. Når det gjelder den daglige rengjøringen, bør du følge instruksjonene på Pergos webside. Bruk av uegnede rengjøringsprodukter kan skade gulvoverflaten!

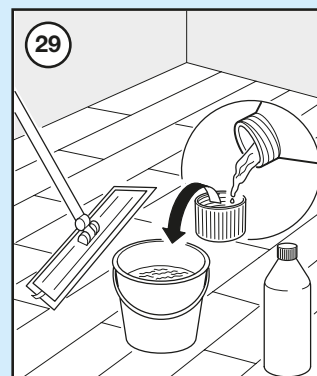

- 30 Kontorstoler må ha såkalte "myke hjul", og det bør legges et beskyttelsesunderlag i plast under hele området der stolen skal stå.

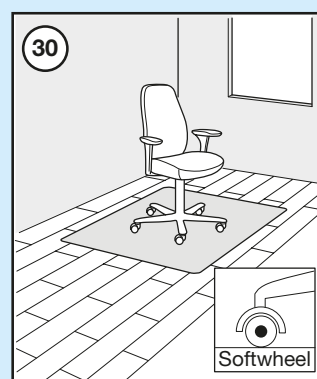

Rengjøringsinstruksjoner

- 31 Alle møbelben bør ha Pergos filtknotter for å unngå å ripe opp overflaten. Unngå å skyve tunge møbler osv. over Pergos tregulv da dette kan ripe opp gulvet. Det anbefales å løfte møblene. Legg alltid en dørmatte av god kvalitet ved inngangsdøren for å unngå å dra inn sand og skitt som kan lage riper i gulvet.

