

STEP
LOCK

Når det må fungere.



Installasjonsmanual STEP Motorlås ST550/551

Utgave 1 2021

Innhold

Artikkelnummer	3
Tilbehør	3
Spesifikasjoner	3
Målsatt tegning	3
Styreenhet oversikt	3

Funksjoner styreenhet	3
Open - Åpningssignal.....	3
Extern door sensor - Ekstern magnetkontakt.....	3
Exit reset – Tilbakestilling.....	3
AUX in - Tilbakerømningsfunksjon/Panikklåsning.....	3
Lock - Kommunikasjon og spenning til lås.....	3
OSDP signal.....	3
Elektrisk lock - El-sluttstykkesignal.....	3
GND.....	3
15-30V AC/DC - Forsyningsspenning.....	3
Bolt locked - Reile ut og forreilet.....	3
Bolt open - Reile inne.....	3
Lock alarm - Kommunikasjonsalarm.....	3
Door open/closed - Magnetkontakt.....	3
Exit alarm - Manuell opplåsning.....	3
AUX 1 - Programmerbar funksjon.....	3
AUX 2 - Programmerbar funksjon.....	3
AUX 3 - Programmerbar funksjon.....	3
AUX 4/Tamper - Programmerbar funksjon.....	3

Teknisk Data	3
Strømforbruk	3
Komplett sett	3

Installasjonsvisning	3
Endre slagretning.....	3
Feste borbeskyttelse.....	3
Tilkobling av ST550/ST551 med STEP kabel.....	3
Tilkobling av ST550/ST551 med separat kabel.....	3
Kobling av aktivt signal.....	3
Kabeldimensjoner.....	3
Parring.....	3
Plassering av sluttstykket.....	3

Menystrukturoversikt	3
1: Time & Date.....	3
2: Sync Mode.....	3
3: Door sensor.....	3
4: Timers Setup.....	3
5: Re-entry setup.....	3
6: Input setup.....	3
7: Relay setup.....	3
8: AUX Rel Menu.....	3
9: SSF3522.....	3
10: Service Due.....	3
11: FW ver menu.....	3
12: Factory Reset.....	3
13: Log Menu.....	3
14: Debug menu.....	3

Utfresingsmal	3
Rømning og tilbakerømning	3
STEP EXIT Nødutgangsbeslag	3
Feilsøking	3
Spesifikasjoner	3
Vedlikehold	3
Viktig informasjon	3
Notering av valgte innstillinger	3
Notater	3
Kontakt	3

ARTIKELNUMMER

Art.nr	Benevnelse
ST550	STEP 550 Motorlås. Låsklasse 5 i henhold til SSF 3522. Hakereile og falle med moderne plassering. 50 mm backset.
ST550 KPL	STEP 550 Motorlås Komplet sett inkl. motorlås, styreenhet, karmoverføring, 10 m kabel, mekanisk sluttstykke, borbeskyttelse, adapterkabel, magnetkontakt samt skrue- og kontaktsett.
ST550 LB	STEP 550 Motorlås sett Inkl. motorlås, styreenhet, borbeskyttelse, adapterkabel, magnetkontakt samt skruesett.
ST551	STEP 551 Motorlås. Låsklasse 5 i henhold til SSF 3522. Hakereile med moderne plassering, uten falle. 50 mm backset.
ST551 KPL	STEP 551 Motorlås Komplet sett inkl. motorlås, styreenhet, karmoverføring, 10 m kabel, mekanisk sluttstykke, borbeskyttelse, adapterkabel, magnetkontakt samt skrue- og kontaktsett.
ST551 LB	STEP 551 Motorlås sett Inkl. motorlås, styreenhet, borbeskyttelse, adapterkabel, magnetkontakt samt skruesett.

TILBEHØR

Tilbehør till ST550 og ST551

Art.nr.	Benevnelse
ST500C	STEP Styreenhet
ST1283	STEP Karmoverføring
ST0916	10 m kabel 0,25 mm ² med 8 ledere
ST0917	20 cm adapterkabel
ST1192	Skrue- og kontaktsett
ST1199	Borbeskyttelse
ST0918-1	Forsterkningsbeslag med uttak for sylinder. I blankpolert rustfritt stål
ST0918-2	Forsterkningsbeslag med uttak for sylinder. I børstet rustfritt stål
ST0919-1	Forsterkningsbeslag uten uttak for sylinder. I blankpolert rustfritt stål
ST0919-2	Forsterkningsbeslag uten uttak for sylinder. I børstet rustfritt stål
ST0910	Magnetkontakt
ST17999-70	Vriderpinne 70 mm
ST17999-105	Vriderpinne 105 mm
ST17999-140	Vriderpinne 140 mm
ST17988-70	Sylinderpinne 70 mm
ST9009-15	Mekanisk sikkerhetssluttstykke

SPESIFIKASJONER

Motorlås ST550 og ST551 sertifisert i henhold til SS-EN 14846:2008

1	2	3	4	5	6	7	8	9
Category of use	Durability and load on latchbolt	Door mass and closing force	Suitability for use on fire/smoke doors	Safety	Corrosion resistance, temperature and humidity	Security and drill resistance	Security electrical function	Security electrical manipulation
3	X	9	F		L	7	1	3

SSF 3522

Motorlås ST550 og ST551 sertifisert i henhold til Klass 5 SSF 3522 utgave. 2



Certifikat C900547 | utgåva 1 | 2021

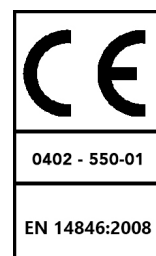

MÅLSATT TEGNING 550

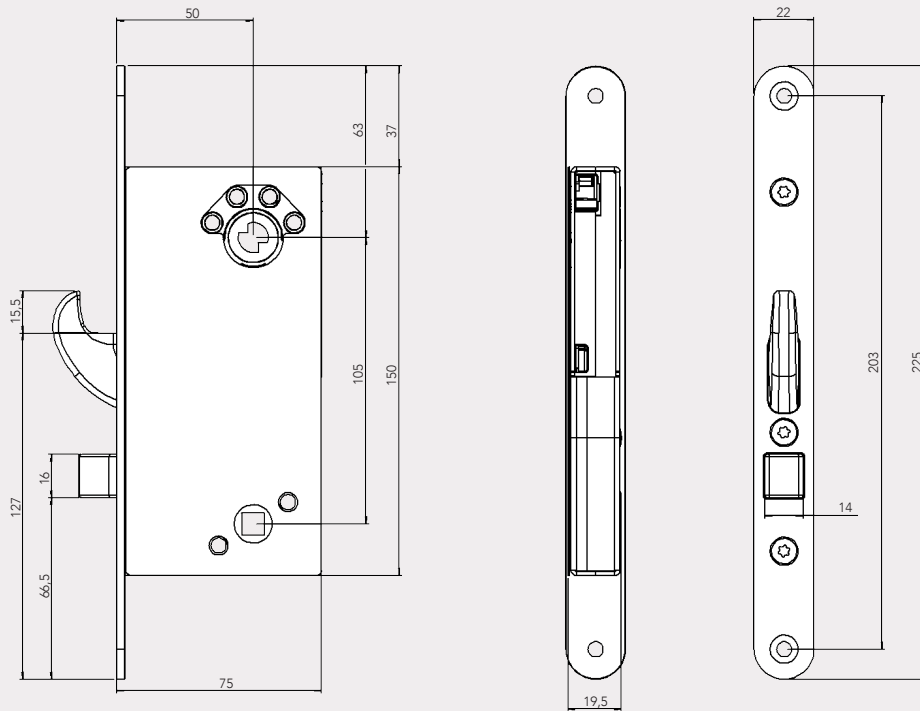

MÅLSATT TEGNING 551

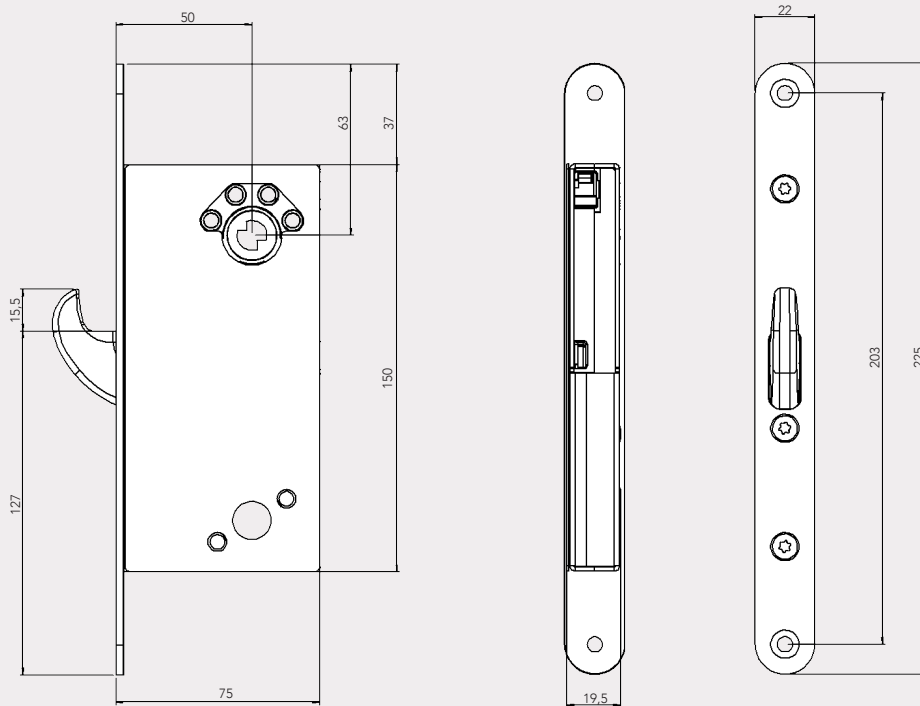

STYREENHET OVERSIKT ST500C

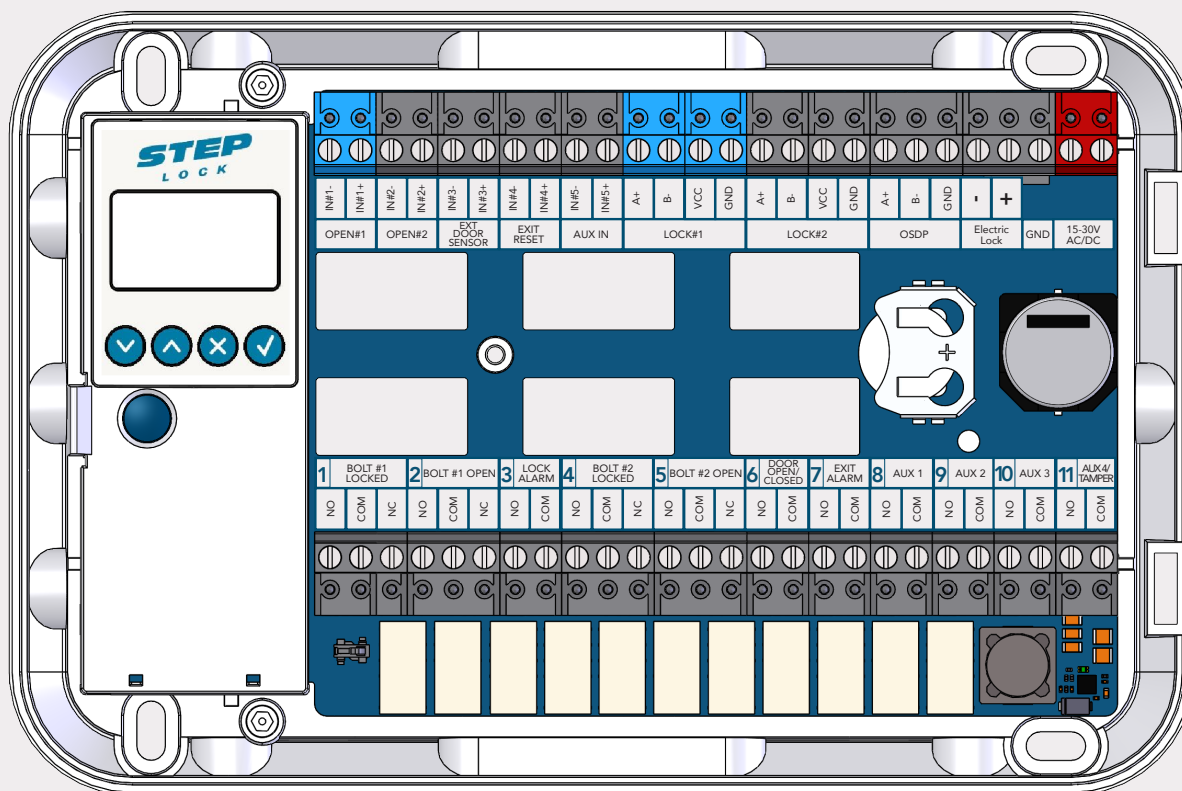

Inngang	Benevnelse	Funksjon
IN#1	OPEN#1	Åpningssignal lås 1
IN#2	OPEN#2	Åpningssignal lås 2
IN#3	EXT DOOR SENSOR	Ekstern dørmagnetsignal
IN#4	EXIT RESET	Tilbakestille alarm
IN#5	AUX IN	Tilbakerømningsfunksjon/Panikkåsing
LOCK#1	LOCK#1	Kommunikasjon og spenning Lås 1
LOCK#2	LOCK#2	Kommunikasjon og spenning Lås 2
OSDP	OSDP	OSDP-signal
Electric Lock	Electric Lock	El-sluttstykkessignal
GND	GND	Jord
AC/DC	15-30V AC/DC	Forsyningsspenning

Utgang	Benevnelse	Funksjon
Relay #1	BOLT #1 LOCKED	Reile ute og forreilet, Lås 1
Relay #2	BOLT #1 OPEN	Reile inne, Lås 1
Relay #3	LOCK ALARM	Kommunikasjonsalarm
Relay #4	BOLT #2 LOCKED	Reile ute og forreilet, Lås 2
Relay #5	BOLT #2 OPEN	Reile inne, Lås 2
Relay #6	DOOR OPEN/CLOSED	Magnetkontakt
Relay #7	EXIT ALARM	Manuell opplåsing
Relay #8	AUX 1	Programmerbar funksjon
Relay #9	AUX 2	Programmerbar funksjon
Relay #10	AUX 3	Programmerbar funksjon
Relay #11	AUX 4/TAMPER	Programmerbar funksjon/Styreenhet åpnet

FUNKSJONER STYREENHET

Open - Åpningssignal

Aktiveres av potensialfritt signal (forvalgt). Kan endres til aktiv.

OPEN #1 Benyttes til å åpne lås 1 eller lås 1 og lås 2 i synkronisert modus.

OPEN#2 Benyttes kun til å åpne lås 2 i ikke-synkronisert modus.

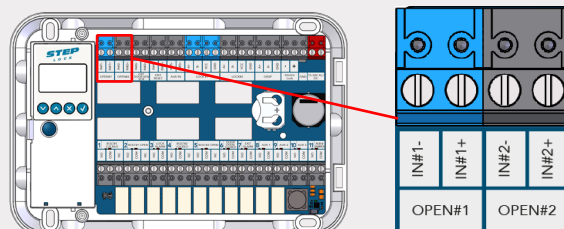

Extern door sensor - Ekstern dørmagnetsignal

Tilkobling av ekstern magnetkontakt for status lukket/åpen. Kan erstatte eller kombineres med den interne dørmagneten.

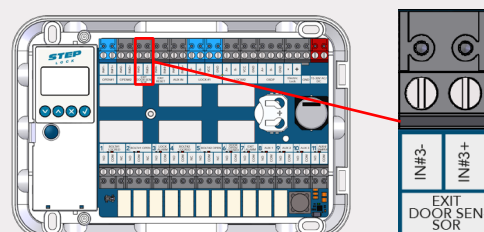

Exit reset - Tilbakestilling

For gjenoppretting av tilbakerømningsfunksjon. Benyttes for å gå tilbake til normal drift av låsen etter rømning. Gjenoppretting kan også foretas mekanisk via sylinder.

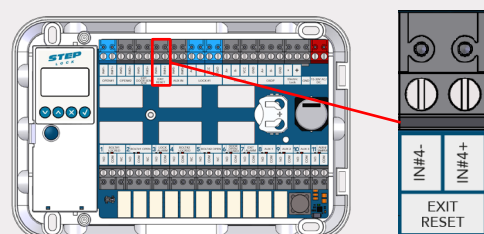

AUX in - Tilbakerømningsfunksjon/Panikkåsing

Relétilkobling av brannalarm eller panikkåsing.

Ved brannalarm aktiveres tilbakerømning etter utpassering. Gjelder både mekanisk og elektrisk utpassering.

Panikkåsing låser en ulåst dør og blokkerer opplåsing. Er overordnet åpningssignalet.

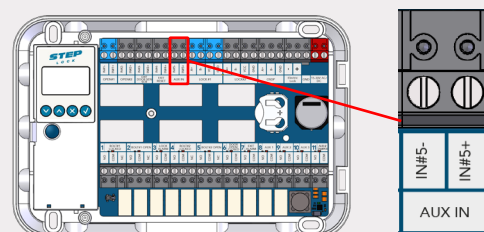

Lock - Kommunikasjon og spenning til lås

Tilkobling av STEP motorlås

LOCK #1 Benyttes for tilkobling av lås 1.

LOCK #2 Benyttes for tilkobling av lås 2.

(Det er mulig å tilkoble begge låsene til LOCK#1)

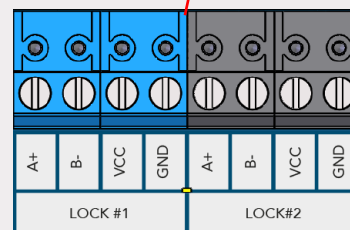
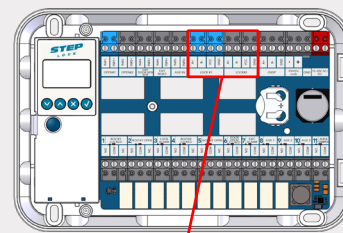

OSDP signal

Forberedt for tilkobling av OSDP signal.

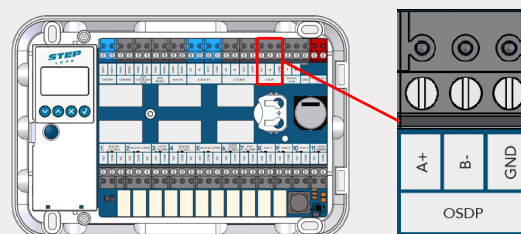

Elektric lock - El-sluttstykkesignal

Tilkobling av STEP ellås/el-sluttstykke.

Styres av OPEN#1 og er aktivert så lenge reilen er inne.

Benyttes denne utgangen for el-sluttstykke ivaretas ikke lukkekrav for brann ved ulåst dør. Forsyningsspenningen til styreenheten forsyner også spenning til utgang for el-sluttstykke.

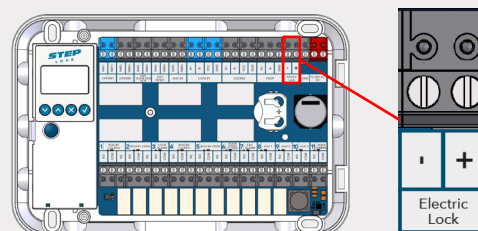

GND

Tilkobling av skjermet kabel.

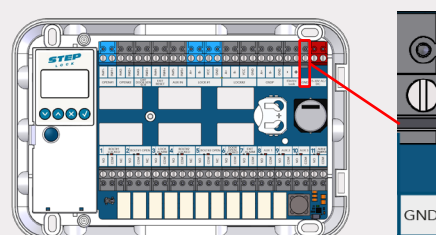

15-30V AC/DC - Forsyningsspenning

Tilkobling av Forsyningsspenning. Plinten er polaritetsfri og kan forsynes med 15-30V AC/DC.

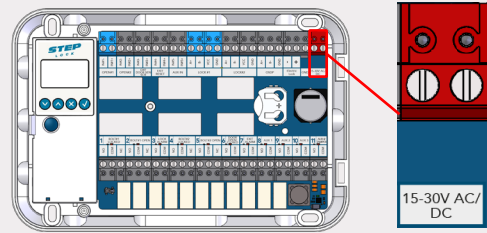

Bolt locked - Reile ut og forreilet

BOLT LOCKED aktiverer relé ved låst dør (Reile ut og forreilet).

BOLT #1 LOCKED aktiverer relé fra lås 1.

BOLT #2 LOCKED aktiverer relé fra lås 2.

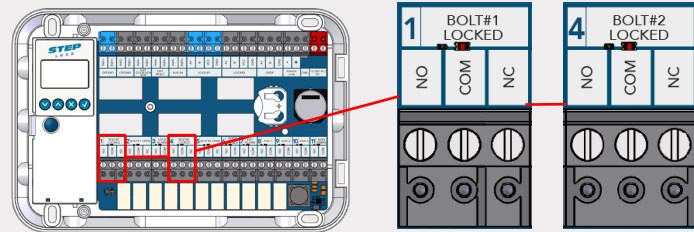

Bolt open - Reile inne

BOLT OPEN aktiverer relé ved ulåst dør (Reile inne).

BOLT #1 OPEN aktiverer relé fra lås 1.

BOLT #2 OPEN aktiverer relé fra lås 2.

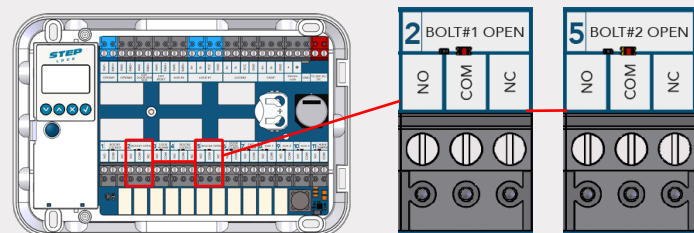

Lock alarm - Alarm ved funksjonsfeil

LOCK ALARM aktiveres ved:

- Brutt opp dør /uautorisert åpning av dør
- Kommunikasjonsfeil/kabelsabotasje
- Hindret låsning/opplåsing

Tilbakestilles til normal drift ved å eliminere årsaken til alarm eller via EXIT RESET.

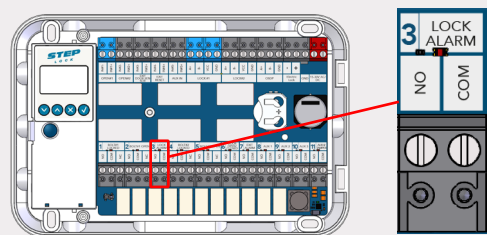

Door open/closed - Magnetkontakt

DOOR OPEN/CLOSED aktiverer relé ved kontakt for magnet når døren er stengt.

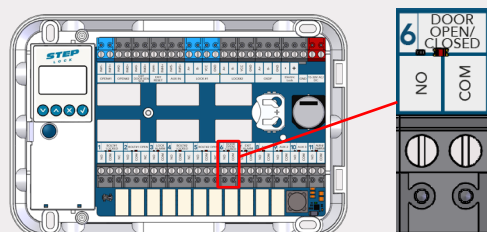

Exit alarm - Indikering av mekanisk opplåsning

EXIT ALARM aktiverer relé ved opplåsning via nøkkel, knappvrider eller nødutgangsbeslag.

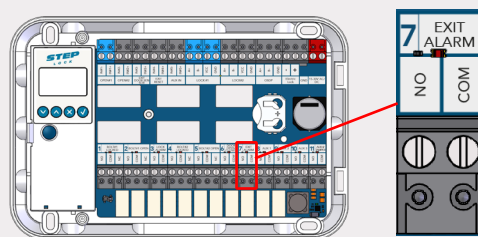

AUX 1 - Valgfri funksjon

AUX 1 aktiverer relé avhengig av hvilken funksjon som er valgt. Vital Closed (dør stengt og låst) er forhåndsinnstilt.

Valgfrie funksjoner finnes på side 22 (8. AUX Rel menu)

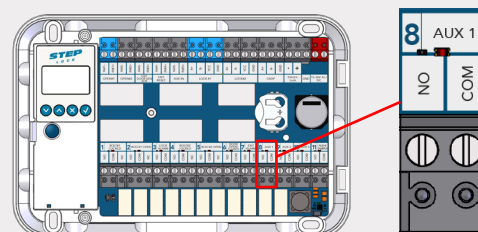

AUX 2 - Valgfri funksjon

AUX 2 aktiverer relé avhengig av hvilken funksjon som er valgt. Vital open (låsen er ulåst) er forhåndsinnstilt.

Valgfrie funksjoner finnes på side 22 (8. AUX Rel menu)

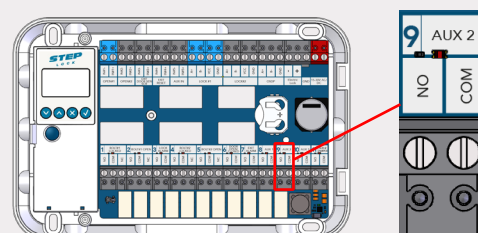

AUX 3 - Valgfri funksjon

AUX 3 aktiverer relé avhengig av hvilken funksjon som er valgt. Service Due (Service intervall) er forhåndsinnstilt.

Valgfrie funksjoner finnes på side 22 (8. AUX Rel menu)

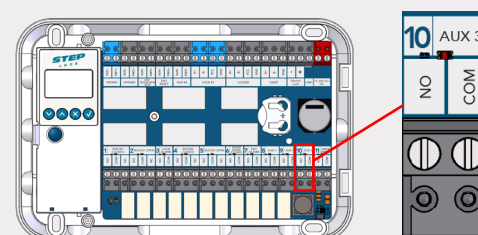



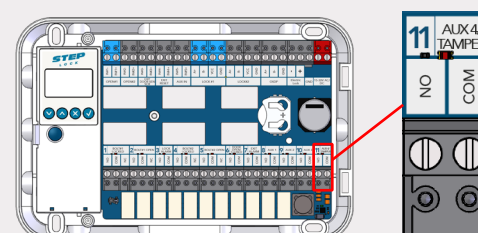

AUX 4/Tamper - Valgfri funksjon

AUX 4/Tamper aktiverer relé avhengig av hvilken funksjon som er valgt. Tamper (Sabotasjekontakt Styreenhetens lokk) er forhåndsinnstilt.

Valgfrie funksjoner finnes på side 22 (8. AUX Rel menu)



TEKNISKE DATA

			
Branngodkjent: E/EI 120 (ST550)	Sertifisert i henhold til: SS-EN 179:2008	Factory tested: 1 700 000 sykler	Security: Grade 7 SS-EN 14846. Klasse 5 SSF-3522.

Sertifikat

- Sertifisert i klasse 5 i henhold til SSF 3522.
- Sertifisert i Security and drill resistance Grade 7 i henhold til SS-EN 14846.
- Sertifisert for brannklassifiserte dører i Grade F (120 min) i henhold til SS-EN 14846:2008.
- Rømning og tilbakerømning ivaretas sammen med STEP Exit Nødutgangsbeslag for motorlås. Styreenheten håndterer tilbakerømning. Sertifisert i henhold til SS-EN 179:2008.

Produktegenskaper

- Låser opp på mindre enn 0,1 sekund.
- Moderne falle-/reileplassering.
- Styreenheten håndterer daglås.
- Låskasse i rustfritt stål.
- FreeDrive®-teknikk.
- Manipulasjonsbeskyttet sperreteknikk.
- 50 mm backset.
- Kryptert kommunikasjon AES-128.
- Strømforbruk: 32 mA i hvile, maks 255 mA i ca 20 ms.
- Garanterer åpning til tross for listetrykk på opptil 5 kg.
- Tilkobling til motorlåsen skjer via RS-485.
- Forberedt for OSDP.

Miljø

- Styreenheten kan håndtere temperaturer fra -5 til +70 grader.
- Låsen tåler temperaturer fra -20 til +70 grader.

STRØMFORBRUK

Strømforbruk

Spenning: 15-30 V AC/DC

Strømforbruk: 32 mA i upåvirket tilstand, max 255 mA i ca. 20 ms.

KOMPLETT SETT

Bildenummer	Art.nr.	Benevnelse
1	ST550	Motorlås
2	ST500C	Styreenhet
3	ST9009-15	Mekanisk sikkerhetsluttstykke
4	ST0910	Magnetkontakt
5	ST1199	Borbeskyttelse
6	ST0917	20 cm adapterkabel
7	ST1192	Skrue- og kontaktsett
8	ST1283	Karmoverføring
9	ST0916	10 m kabel 0,25 mm ² med 8 ledere

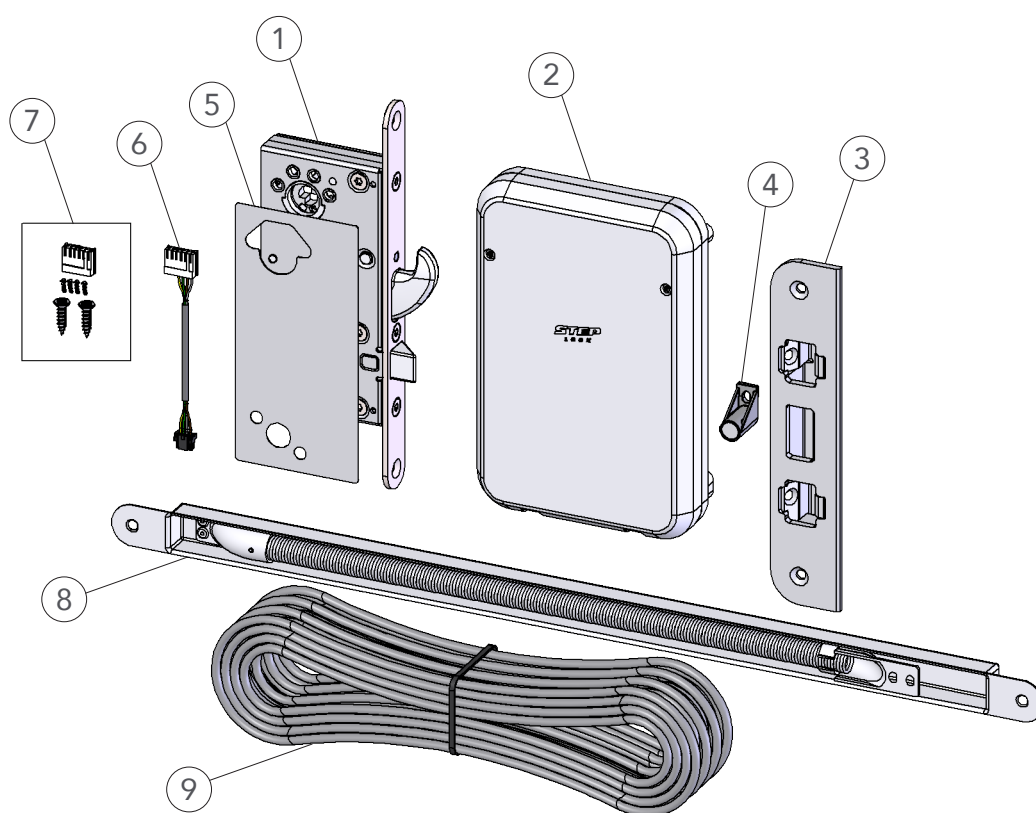

INSTALLASJONSANVISNING

Endre slagretning ved venstrehengslet dør (ST550)

Motorlås ST550 leveres med fallen montert for høyrehengslet dør. Om låsen skal installeres i en venstrehengslet dør må fallens slagretning endres.

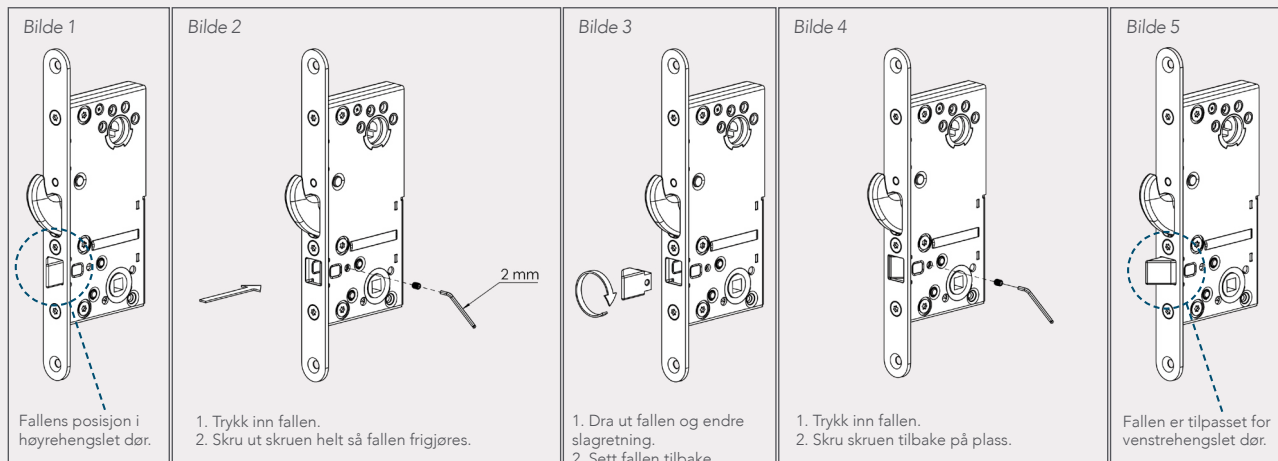

Feste borbeskyttelse

Feste borbeskyttelse med medfølgende festeputer

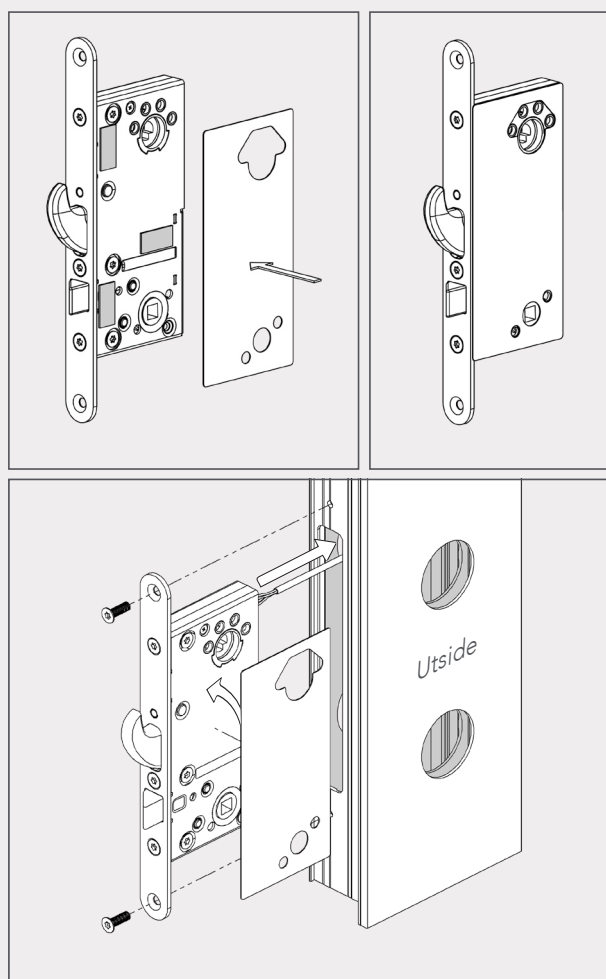

Tilkobling av ST550/ST551 med STEP kabel (ST0916)

Koble kabelens kontakt til låsens bakside. Se bilde.

Koble til kabelens andre ende til LOCK #1 i styreenheten (evt. lås 2 kobles til LOCK #2). Kontroller at lederne kobles til i henhold til anvisningen.

Kontroller at switchen på baksiden av låsen er satt i øvre posisjon for lås 1 og i nedre posisjon for lås 2.

Art.nr.	Benevnelse
ST550	STEP 550 Motorlås
ST0916	10 m kabel 0,25 mm ² med 8 ledere.
ST500C	STEP Styreenhet.

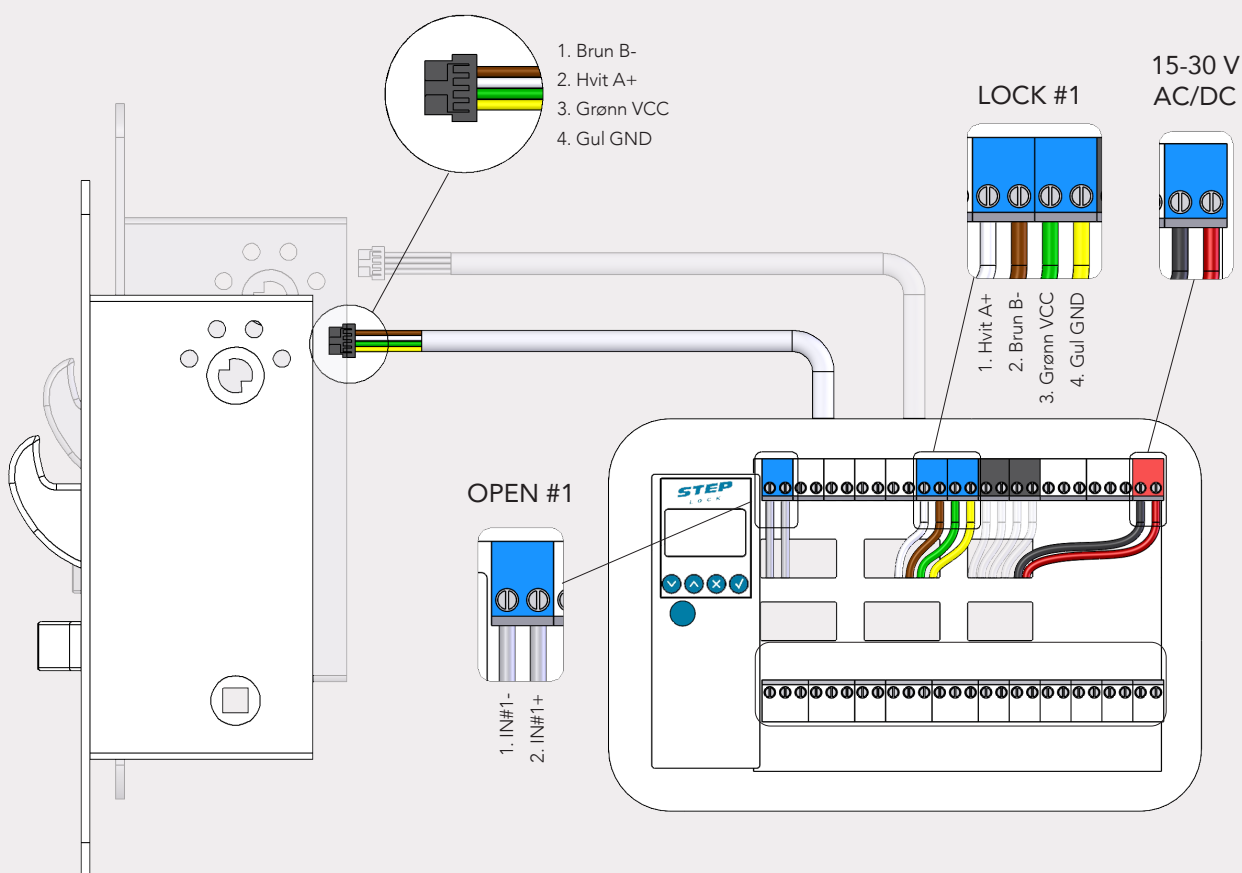
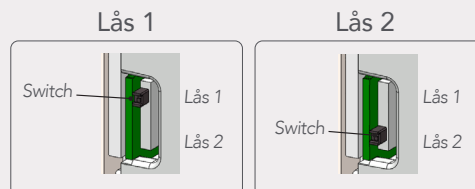

Koble til forsyningsspenning

Forsyningsspenning skal kobles til 15-30 V AC/DC. Plinten er polaritetsfri.

Koble til åpningssignal

Åpningssignal skal kobles til OPEN #1.

TILKOBLING AV AKTIVT SIGNAL

Inngangene for åpningssignal (IN#1 og IN#2) kan programmeres for å aktiveres av et aktivt signal eller et potensialfritt signal. Maks spenning ved aktivt signal 30V, minimum 10V.

Potensialfritt signal er forhåndsinnstilt. Se instruksjon på side 20.

KABELDIMENSJONER

Kabellengde	Kabelareal ved 24V
20 m	0,3 mm ²
30 m	0,4 mm ²
40 m	0,5 mm ²
50 m	0,6 mm ²

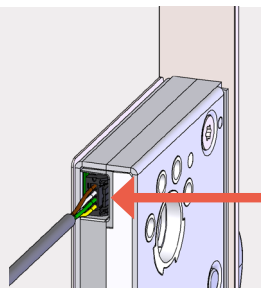

Demontering av kabel

Klem sammen kontakten for å frigjøre kablen.

PARRING

Motorlås og styreenhet må parres. Følg disse trinnene.

1. Koble motorlåsen til "LOCK #1" på styreenheten. Eventuelt lås 2 kobles til "LOCK #2".
2. Kontroller at switch i respektive motorlås er satt til lås 1 og lås 2. Monter låsen i døren.
3. Slå på forsyningsspenning til styreenheten.
4. Åpne døren, lås ut reilen via sylindren. (Se bilde 1)
5. Trykk på knapp ①. Tilkoblet lås(er) er nå parret.

Bilde 1

Safe mode

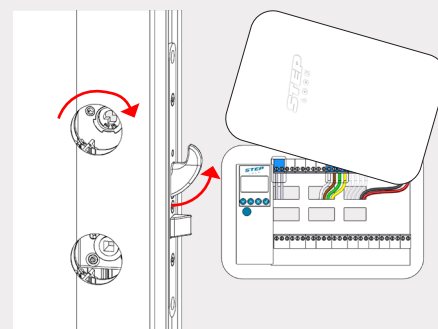

Displayet vil vise "searching" i 5 min.

Når lås 1 og styreenheten er parret vises  lengst nede til venstre i displayet. Søking kan avbrytes ved å trykke på knapp ① igjen.

Når lås 2 og styreenheten er parret vises  lengst nede til høyre i displayet.

Display før parring.

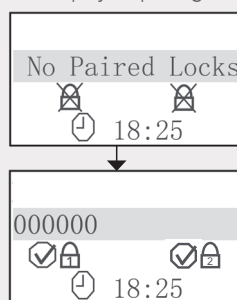

Display etter parring.

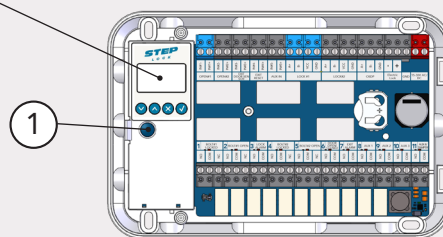

Dra in reilen

Dra in reilen manuelt via sylindren alternativt via åpningssignal.

Lukk døren

Lukk døren og kontroller at reilen låser ut igjen (forhåndsinnstilt forsinkelse er 0,5 sek). Om døren ikke åpnes etter at åpningssignal er gitt, låser motorlåsen igjen etter forhåndsinnstilt forsinkelse på 3 sek. (Forsinkelsestider kan justeres i menyen "4: Timers Setup").

PLASSERING AV SLUTTSTYKKET

Gjelder ved bruk av motorlåsens interne magnetkontakt.

Motorlåsens sensor for magnetkontakt er plassert på baksiden av stolpen ved sensormarkeringen .

1. Monter den medfølgende magnetkontakten i sluttstykket. Det er viktig at magnetkontakten i sluttstykket og sensormarkeringen på stolpen kommer i samme høyde.
2. Pass på at det ikke er listetrykk på hakreilen.

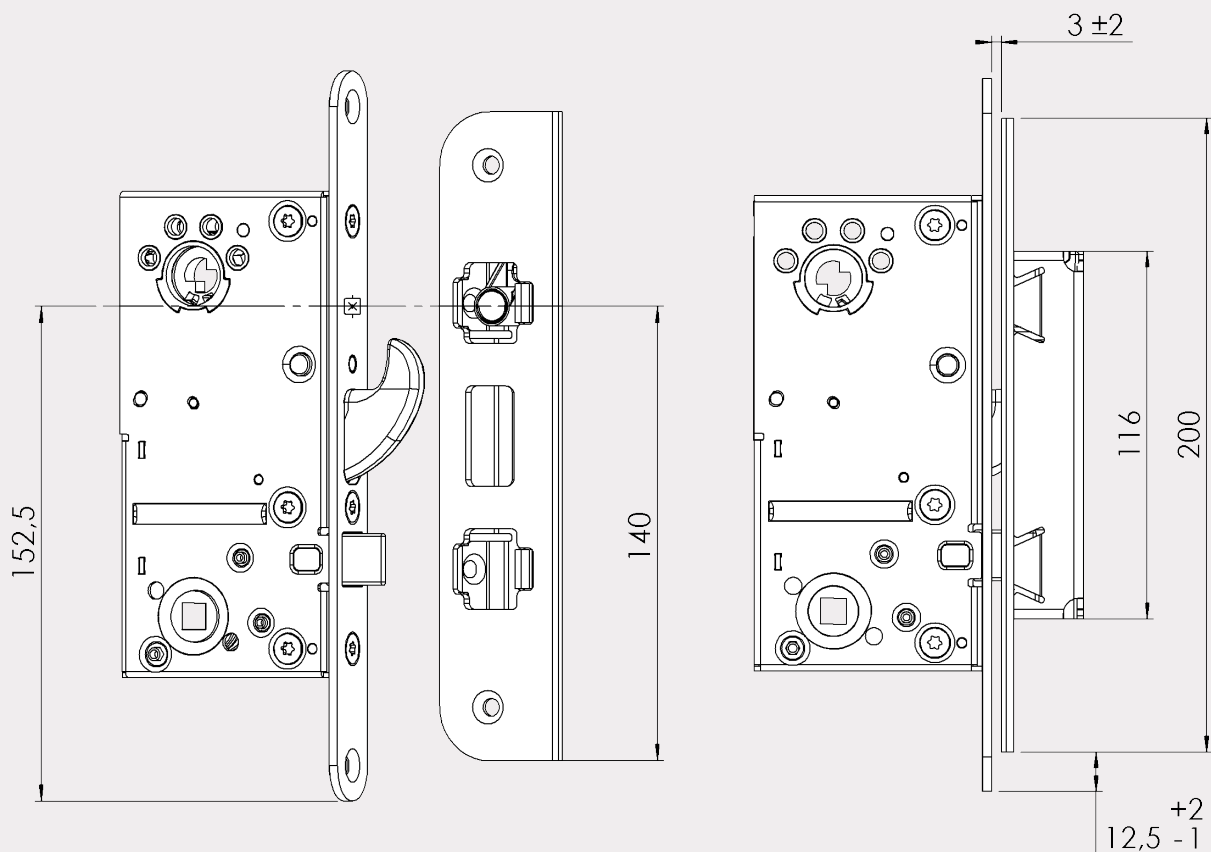

MENYSTRUKTUR OVERSIKT

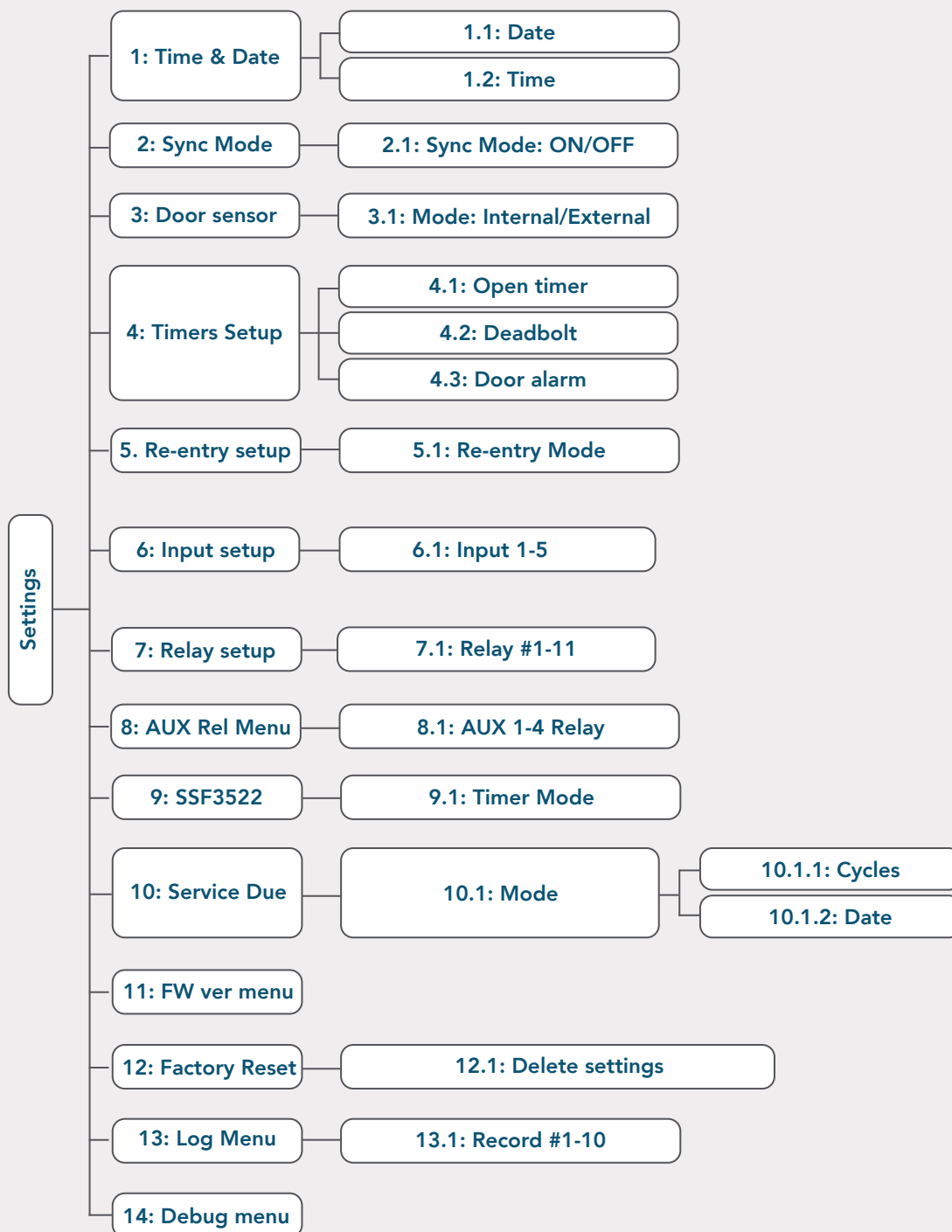

1: Time & Date

Tid er forhåndsinnstilt GMT+1. Tid og dato kan endres i respektive undermeny.

1.1: Date

Gjeldene dato (DD.MM.YYYY).

Endre dato: trykk på , endre med  .

Bekreft med .

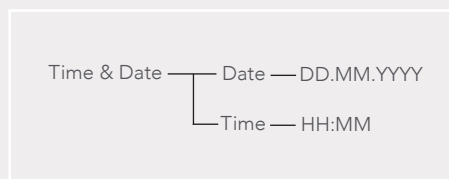

1.2: Time

Gjeldene klokkeslett, 24 timer (HH:MM).

Endre tid: trykk på , endre med  .

Bekreft med .

2: Sync Mode

Aktiver synkroniseringsmodus for 2 lås der begge styres av OPEN #1. Endre med .

2.1: Sync Mode: ON/OFF (forhåndsinnstilt OFF)

ON: Aktivere synkronisering

OFF: Deaktivere synkronisering

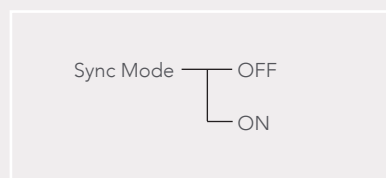

3: Door sensor

Innstilling for hvilken magnetkontakt/dørsensor som skal benyttes.

3.1: Mode: Internal/Eksternal (Forhåndsinnstilt Internal)

Velg mellom intern, ekstern eller både intern og ekstern magnetkontakt. Endre med .

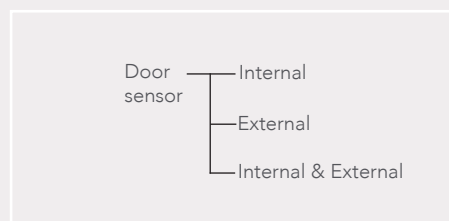

4: Timers Setup

Innstillinger for tidsfunksjoner

4.1: Open timer (Forhåndsinnstilt 3 s)

Innstilling for åpentid. Åpentiden kan settes mellom 3-30 sekunder.



Endre innstilling: trykk på , endre med  .

Bekreft med .

4.2: Deadbolt (Forhåndsinnstilt 3 s)

Tidsinnstilling for forsinkelse for utlåsning av reilen etter kontakt med magnetkontakt.

Kan settes mellom 0-10 sekunder.



Endre innstilling: trykk på , endre med  .

Bekreft med .

4.3: Door alarm (Forhåndsinnstilt OFF)

Tidsinnstilling for alarmfunksjon.

Kan settes mellom OFF/15-180 sekunder.

Endre innstilling: trykk på , endre med  .

Bekreft med .

(Må kompletteres med AUX-innstilling, se 8: AUX Rel Menu 22).

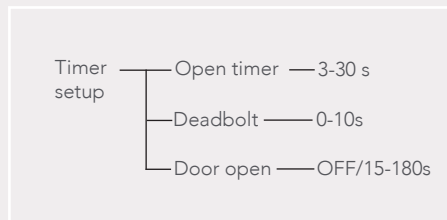

5. Re-entry setup



Innstilling for rømning og tilbakerømning.

5.1: Re-entry Mode (Forhåndsinnstilt OFF)

Aktivere eller deaktivere tilbakerømning.

Tilbakerømning aktiveres (ON), deaktiveres (OFF) eller tidsinnstilt aktiv (3-60 min).

Velg modus med .

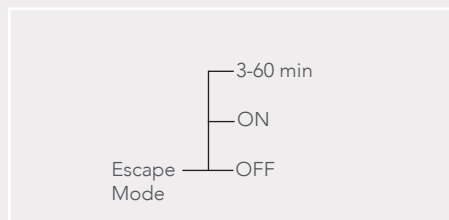

Endre innstilling til tid: trykk på , endre med  .

Bekreft med .



6: Input setup

Innstillinger for innganger.

Bla mellom innganger med  .

Endre innstilling med .

Polarity: HIGH/LOW

Velg sluttet eller brutt. Potensialfri.

Relénr.	Benevnelse	Programmering
IN #1 polarity	OPEN #1	HIGH eller LOW
IN #2 polarity	OPEN #2	HIGH eller LOW
IN #3 polarity	DOOR SENSOR	HIGH eller LOW
IN #4 polarity	EXIT RESET	HIGH eller LOW
IN #5 polarity	AUX IN	HIGH eller LOW

Mode relay eller AC/DC

Velg aktiv (AC/DC) eller passiv (Relay).
Potensial.

Relänr.	Benämning	Programmering
IN #1 mode	OPEN #1	RELAY eller AC/DC 10-48V
IN #2 mode	OPEN #2	RELAY eller AC/DC 10-48V
IN #3 mode	DOOR SENSOR	RELAY (relè lukket)
IN #4 mode	EXIT RESET	RELAY (relè lukket)
IN #5 mode	AUX IN	RELAY (relè lukket)

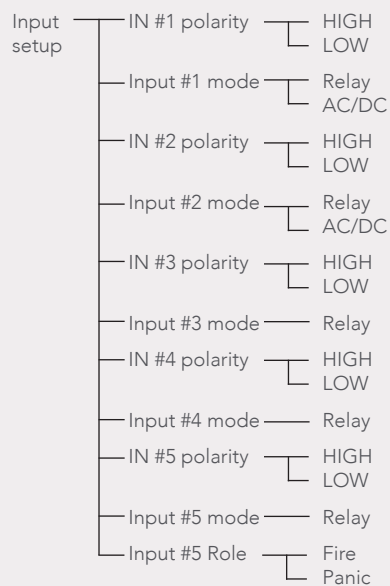

7: Relay setup

7.1: Relay #1-11

Innstillinger for reléer.

Output Mode: NC/NO (Forhåndsinnstilt NC)

Utsignal. Velg mellom Normally Closed (NC) og Normally Open (NO).
Endre med .

Impulse Mode: OFF/1-120 s (Forhåndsinnstilt OFF)

Impuls. Velg mellom OFF og aktiv tid 1 - 120 sekunder.

Aktivere innstillingsmodus med , Endre med  . Bekreft med .

Relénr.	Benevnelse	Innstilling
Relay #1	Bolt #1 Locked	Output: NC Impulse OFF
Relay #2	Bolt #1 Open	Output: NC Impulse OFF
Relay #3	Lock Alarm	Output: NC Impulse OFF
Relay #4	Bolt #2 Locked	Output: NC Impulse OFF
Relay #5	Bolt #2 Open	Output: NC Impulse OFF
Relay #6	Door Open/Closed	Output: NC Impulse OFF
Relay #7	Exit Alarm	Output: NC Impulse OFF
Relay #8	AUX1	Output: NC Impulse OFF
Relay #9	AUX2	Output: NC Impulse OFF
Relay #10	AUX3	Output: NC Impulse OFF
Relay #11	AUX4/Tamper	Output: NC Impulse OFF

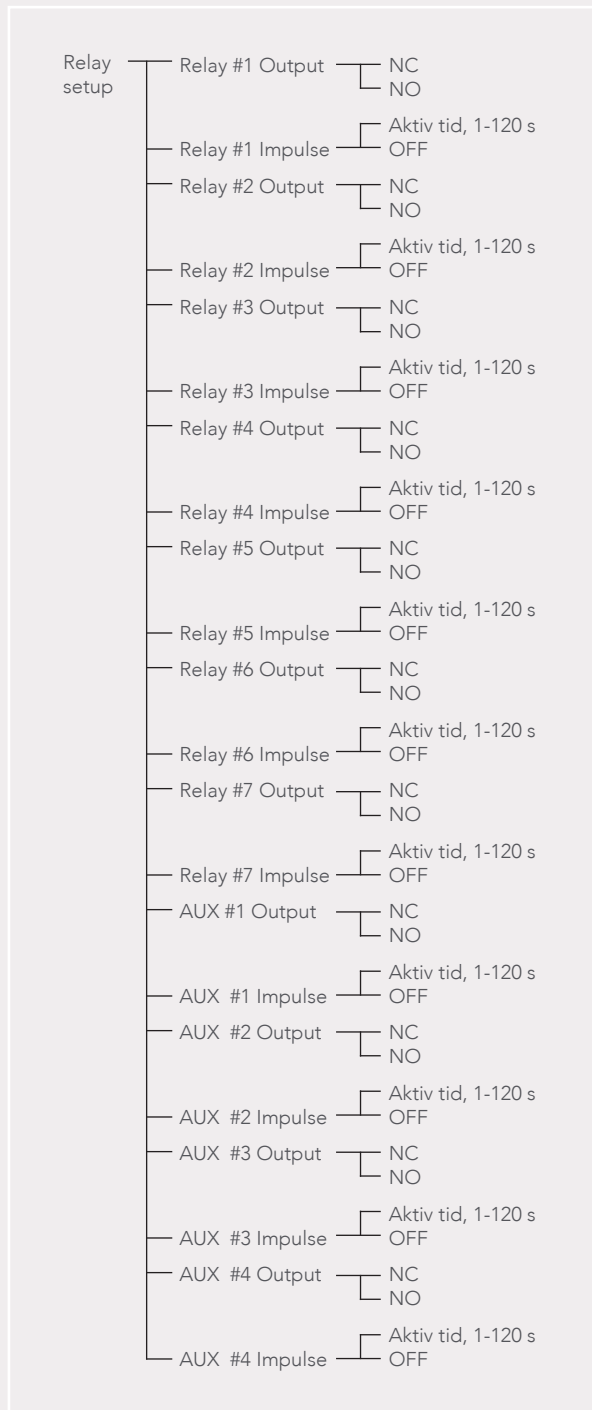

8: AUX Rel Menu

Valgfrie funksjoner AUX 1-4 Relay.

Bla mellom reléer med ⏪ ⏩.

Endre innstilling med ⏴.

Valgfrie funksjoner for reléer:

- **Timer Locked** - Relé med impulsfunksjon aktiveres ved låsing (reile ute). Kan justeres mellom 5-15 sekunder.
- **Timer Unlocked** - Relé aktiveres ved opplåsing (reile inne). Kan justeres mellom 5-120 sekunder.
- **Timer Failed** - Relé aktiveres om låsen mislykkes å låse eller låse opp. Nullstilles via en vellykket låsing eller opplåsing. Kan justeres mellom 30-120 sekunder.
- **Door Alarm** - utgang som varsler når døren er åpen lengre enn angitt tid. For tilkobling til akustisk indikator, for eksempel en dørsummer.
- **Exit Alarm** - Relé aktiveres ved mekanisk opplåsing med for eksempel nøkkel eller nødutgangsbeslag.
- **Vital Closed** - Relé Aktiveres når døren er lukket og låst. (Reile ute og magnetkontakt er aktiv).
- **Vital Open** - Relé Aktiveres når låsen er ulåst (reile inne).
- **Service Due** - (Serviceintervall) Relé aktiveres når det valgte service-intervallet er nådd.
- **Tamper** - Sabotasjekontakt for styreenhetens lokk. Relé aktiveres når lokket på styreenheten er åpnet.
- **Door Auto** - Impulsaktivering for dørautomatikk. Relé aktiveres når reile er ulåst.

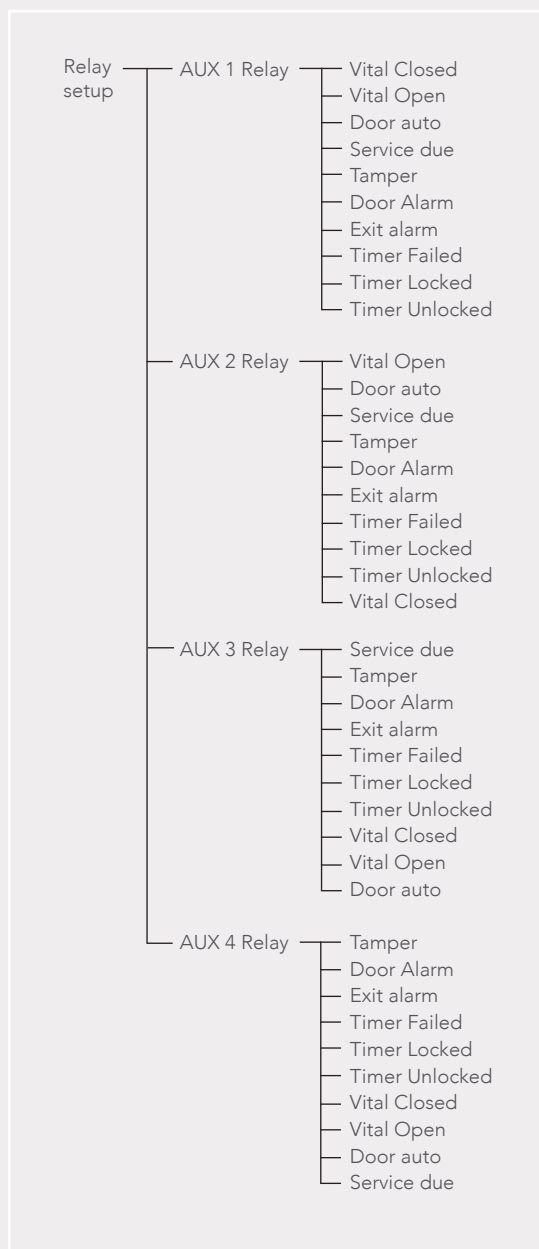

AUX Relé	Forhåndsinnstilt
AUX 1 Relay	Exit alarm
AUX 2 Relay	Timer Unlocked
AUX 3 Relay	Timer Failed
AUX 4 Relay	Tamper

9: SSF3522

For å oppfylle kravene i normen SSF 3522 kan SSF 3522-modus benyttes. For å gjøre andre valg for AUX 1-3 må modus deaktiveres (OFF).

Når SSF 3522 er aktivert i styreenheten kommer følgende innstillinger å gjelde i henhold til normen SSF 3522:

- AUX 1 settes til Timer Locked og vil indikere i 15 sek at låsen er låst.
- AUX 2 settes til Timer Unlocked og vil indikere i 30 sek at låsen er ulåst.
- AUX 3 settes til Timer Failed og vil indikere i 30 sek at låsen ikke lykkes låse eller låse opp. Kan kobles til indikerings-tablå eller akustisk indikator.

9.1: Timer Mode (Forhåndsinnstilt OFF)

Aktivere (ON) eller deaktivere (OFF) de forhåndsprogrammerte innstillingene for SSF3522 ved å trykke på .







10: Service Due

Still inn serviceintervall.

Endre mellom sykluser og dato med .

Trykk  for å komme til redigeringsmodus.

Aktivere redigeringsmodus med , endre med

 . Bekreft med .

10.1: Mode: Cycles/Date (Forhåndsinnstilt syklus)

Velg om serviceintervallene bestemmes av sykluser eller dato.

10.1.1: Cycles:1000 - 999000

Still inn antall låssykluser.

10.1.2: Date: DD.MM.YYYY

Velg dato for neste service.

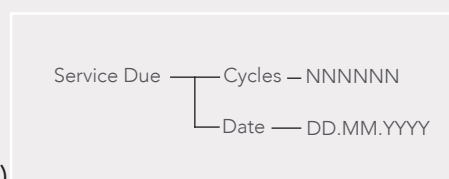

11: FW ver menu

Kontroller hvilken firmware/softwareversjon som er installert i styreenheten.



FW ver menu — Ctrlbx FW ver.

12: Factory Reset

Tilbakestill styreenhetens fabrikkinnstillinger.

12.1: Delete settings: Erase all

Tilbakestill styreenhetens fabrikkinnstillinger.
Slett innstillinger: Bekreft med ✓.



Delete settings — Erase all

13: Log Menu

Hendelseslogg – Viser de 10 siste hendelsene.

13.1: Record #1-10

Bla med pilene ⏴ ⏵ for å velge mellom de ulike hendelsene.

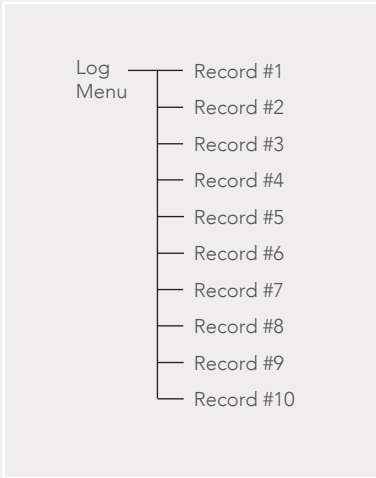

Log Menu — Record #1
Record #2
Record #3
Record #4
Record #5
Record #6
Record #7
Record #8
Record #9
Record #10

14: Debug menu

Benyttes ved feilsøking kun sammen med STEP Support.

UTFRESINGSMAL 550

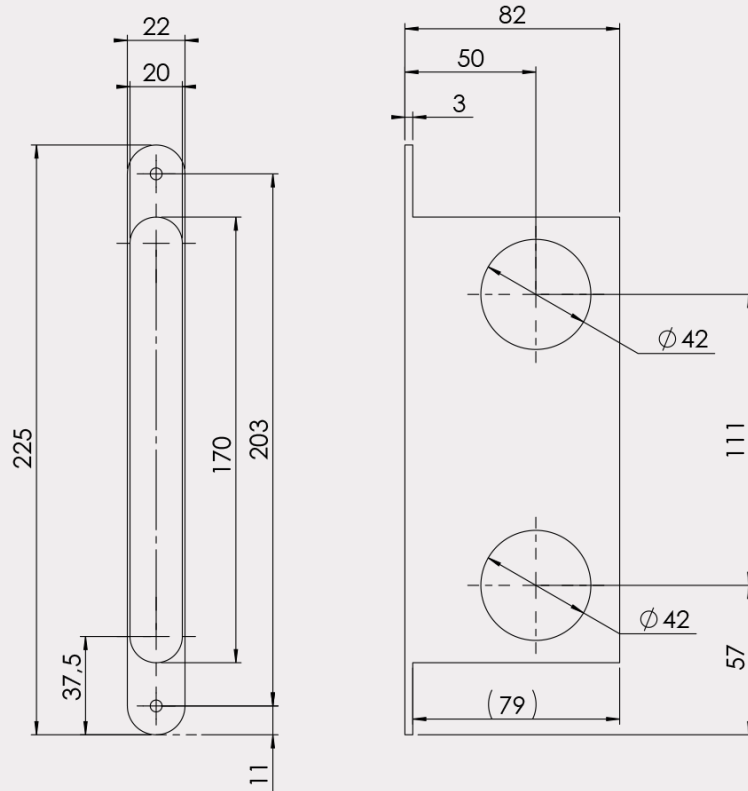

UTFRESINGSMAL 551

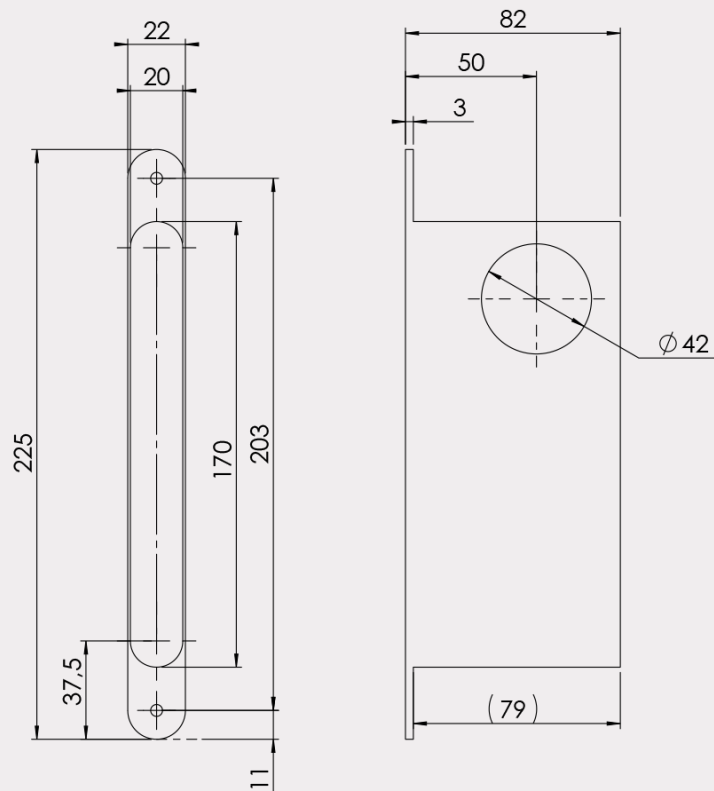

RØMNING OG TILBAKERØMNING

Byggteknisk forskrift (TEK17) fra Direktoratet for byggkvalitet definerer gjeldene krav til rømning i byggverk. STEP Motorlås ST550 og ST551 samt alle tilhørende nødutgangsbeslag ivaretar gjeldene krav.

STEP EXIT NØDUTGANGSBESLAG

STEP 550 Motorlås i kombinasjonn med STEP's komplette STEP Exit nødutgangsbeslag-sortiment gjør det mulig å skape en tryggere rømningsvei med unik brukervennlighet.

Alle nødutgangsbeslag er sertifiserte i henhold til SS-EN 179:2008. Nødutgangsbeslagene er branngodkjente sammen med STEP Motorlås. Ivaretar kravene for låsklasse 2B i henhold til SSF 3522.



FEILSØKING

Hendelse	Årsak	Tiltak

SPESIFIKASJONER

Inngang	Benevnelse	Funksjon	Spesifikasjon
IN#1	OPEN#1	Åpningssignal lås 1	Voltage mode: 10-48Vdc / Relay mode 10-12V, 1-2mA
IN#2	OPEN#2	Åpningssignal lås 2	Voltage mode: 10-48Vdc / Relay mode 10-12V, 1-2mA
IN#3	EXT DOOR SENSOR	Ekstern dørmagnetsignal	Max 48Vdc/230mW
IN#4	EXIT RESET	Tilbakestille alarmsignal	Max 48Vdc/230mW
IN#5	AUX IN	Tilbakerømningsfunksjon/Panikkelåsing	Max 48Vdc/230mW
LOCK#1	LOCK#1	Kommunikasjon og spenning Lås 1	12V/300mA peak/120mA avg (320mS)
LOCK#2	LOCK#2	Kommunikasjon og spenning Lås 2	12V/300mA peak/120mA avg (320mS)
OSDP	OSDP	OSDP signal	RS485 (60V+/- overvoltage protection)
Electric Lock	Electric Lock	El-sluttstykesignal	15-30Vdc / 550mA max
GND	GND	Jord	
AC/DC	15-30V AC/DC	Forsyningsspenning	15-30V AC/DC 2A max

Utgang	Benevnelse	Funksjon	Spesifikasjon
Relay #1	BOLT #1 LOCKED	Reile ut og forreilet, Lås 1	250VAC, 220VDC - Max 2A
Relay #2	BOLT #1 OPEN	Reile inne, Lås 1	250VAC, 220VDC - Max 2A
Relay #3	LOCK ALARM	Kommunikasjonsalarm	250VAC, 220VDC - Max 2A
Relay #4	BOLT #2 LOCKED	Reile ut og forreilet, Lås 2	250VAC, 220VDC - Max 2A
Relay #5	BOLT #2 OPEN	Reile inne, Lås 2	250VAC, 220VDC - Max 2A
Relay #6	DOOR OPEN/CLOSED	Magnetkontakt	250VAC, 220VDC - Max 2A
Relay #7	EXIT ALARM	Manuell opplåsing	250VAC, 220VDC - Max 2A
Relay #8	AUX 1	Programmerbar funksjon	250VAC, 220VDC - Max 2A
Relay #9	AUX 2	Programmerbar funksjon	250VAC, 220VDC - Max 2A
Relay #10	AUX 3	Programmerbar funksjon	250VAC, 220VDC - Max 2A
Relay #11	AUX 4/TAMPER	Programmerbar funksjon/Styreenhet åpnet	250VAC, 220VDC - Max 2A

VIKTIG INFORMASJON

Les den vedlagte installasjonsvisningen nøye før installasjon. Måltegning av motorlås er inkludert i emballasje. Ved installasjon av produktet må advarsler og generelle instruksjoner følges. All vedlagt dokumentasjon skal leveres av installatør til brukere.

Før montering, sørg for at døren er i god stand og at rett dørheng i kombinasjon med beslag samsvarer.

Sjekk de relevante sertifikatene før du installerer i branndør for å sikre riktig kombinasjon benyttes. Motorlåsen er designet for å kombineres med tre-, stål- eller aluminiumsdører uavhengig av størrelse, men det er også viktig å sjekke at døren design tillater bruk av motorlåser. Kan brukes i dobbel karusellør hvis dørkonstruksjonen tillater motorlås. Avhengig av dørtype (tre, stål eller aluminium) kan det være nødvendig med forskjellige monterings-skruer. Ved montering i en dobbel dør med dørlukker, sjekk om dørkoordinator er nødvendig.

Ved montering skal andre beslag f.eks. tetningslister håndteres varsomt slik at funksjon på verken motorlås eller andre beslag påvirkes. Vær obs på at utsparingen samsvarer med motorlås utfresingsmal.

Etter installasjonen, sørg for at alle skruer er strammet, ikke stikker ut og at dørbladet går fritt.

For bruk med dører i maks brannteknisk klasse E120 / EI120. Sjekk at dørens godkjenning tillater bruk av motorlåser i henhold til denne installasjonsvisningen.

Elektromekanisk lås beregnet for montering i dører med en maksimal vekt på 200 kg. O100402-137707, STEP 550 i enkel dør av uisolerte stålprofiler.

Sikkerhetsegenskapene til dette produktet er avgjørende for samsvar med EN 14846. Ingen endringer av noe slag, med unntak av de som beskrevet i disse instruksjonene, er tillatt. StepLock er ansvarlig kun for funksjonen på produkter som er montert i samsvar med installasjonsvisningen og at vedlikeholds-instruksjonene er fulgt.

Anbefales for bruk med StepLock produkter da StepLock ellers ikke kan holdes ansvarlig for at motorlåsen ivaretar kravene i SSF 3522.

Ved tvil om bruksområdet til motorlåsen eller montering kontakt oss for råd.

VEDLIKEHOLD

Kontroller motorlåsens innfesting og smør fallen med anbefalt fett (DIN 51502) ved behov eller minst to ganger i året. Høyfrekvent bruk krever vedlikehold med hyppigere intervaller.

Sørg for at påmonterte sylindere, knappvridere og dørvridere eller andre beslag fungerer tilfredsstillende.

Det er viktig å vedlikeholde og eventuelt justere dørlukkere og hengsler for å sikre en korrekt lukking av døren. En god dørfunksjon er en viktig forutsetning for en god låsefunksjon.

Elektriske deler trenger ikke vedlikehold.

MERK!

Ikke bruk flytende olje, smøremidler eller løsemidler, bruk kun fett anbefalt av StepLock.

Garanti

Garantien utløper hvis:

- Produktet er feilmontert.
- Produktet er brukt feil.
- Produktet er åpnet (forseglingen brutt) eller har blitt modifisert på en eller annen måte.
- Installert med tilbehør eller deler som ikke er anbefalt av StepLock.

NOTERING AV VALGTE INNSTILLINGER

Sync Mode: OFF (Default) ON

Door sensor: Internal (Default) External
 Internal/External

Timer setup: Open timer _____ sek, Deadbolt _____ sek,
Door alarm _____ sek.

Re-entry: OFF (Default) ON _____ sek

Input setup mode:

IN#1: Relay AC/DC

IN#2: Relay AC/DC

IN#5: Fire Panic

Relay setup impulse:

Rel.#1: ON _____ sek OFF

Rel.#2: ON _____ sek OFF

Rel.#3: ON _____ sek OFF

Rel.#4: ON _____ sek OFF

Rel.#5: ON _____ sek OFF

Rel.#6: ON _____ sek OFF

Rel.#7: ON _____ sek OFF

AUX#1: ON _____ sek OFF

AUX#2: ON _____ sek OFF

AUX#3: ON _____ sek OFF

AUX#4: ON _____ sek OFF

AUX Rel Menu:

AUX1Relay: _____ AUX2Relay: _____

AUX3Relay: _____ AUX4Relay: _____

SSF3522: OFF (Default) ON

Service due: Cycles (Default) _____ Date _____

KONTAKT

Du er alltid velkommen til å kontakte oss!

StepLock Norway AS

Sentralbord

+47 23 00 30 00

post@steplock.no

Spørsmål og teknisk support

+47 23 00 30 00

post@steplock.no

Ordre

+47 23 00 30 04

ordre@steplock.no

REGION INNLAND Gjøvik +47 23 00 30 07

REGION NORD Tromsø +47 23 00 30 08

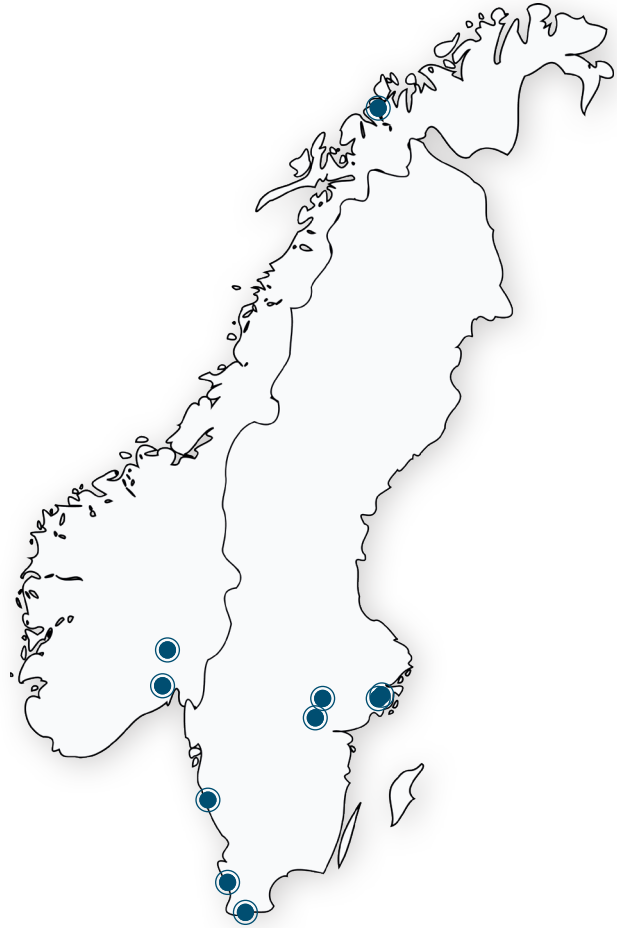



Når det må fungere.