



Registrer
ditt nye
apparat på
MyBosch nå og
få gratis fordeler:
[bosch-home.com/
welcome](http://bosch-home.com/welcome)



Tørketrommel

WTX8HKL9SN

no Bruks- og monteringsveiledning

Din nye tørketrommel

Du har valgt å kjøpe en tørketrommel av merke Bosch.

Vær vennlig å ta deg noen minutter til å lese igjennom denne teksten og på den måten bli kjent med de fordelaktige egenskapene til tørketrommelen.

For å rettferdiggjøre det høye kravet til kvalitet fra merket Bosch, er enhver tørketrommel som forlater fabrikken, grundig undersøkt for å sikre feilfri funksjon og tilstand.

Videre informasjon om våre produkter, tilbehør, reservedeler og service finner du på vår nettside www.bosch-home.com, eller du kan henvende deg til våre sentre for kundeservice.

Dersom bruks- og plasseringsveiledningen beskriver flere modeller samtidig, blir det alltid henvist til forskjellene på de aktuelle stedene i teksten.



Tørketrommelen må først tas i bruk etter at du har lest denne bruks- og oppstillingsveiledningen!

Fremstilling

⚠ Advarsel!

Denne kombinasjonen av symbol og signalord viser til en farlig situasjon. Dersom advarselen ikke tas til følge, kan resultatet bli dødsfall eller personskader.

Obs!

Dette signalordet viser til en farlig situasjon. Dersom dette ikke tas til følge, kan resultatet bli dødsfall eller personskader.

Henvisning / tips

Henvisninger om optimal bruk av apparatet / nyttig informasjon.















1. 2. 3. / a) b) c)

Trinnene i fremgangsmåten angis med tall eller bokstaver.

■ / -

Opplistinger angis med en liten boks eller tankestrek.

Innholdsfortegnelse

 Tiltenkt bruk	4	Programslutt	29
 Sikkerhetsanvisninger	5	Ta ut tøyet og slå av maskinen	29
Barn/voksne/husdyr	5	Tømme kondensvannbeholderen	30
Montering	6	 Maskininnstillinger	31
Betjening	8	Barnesikring	31
Rengjøring/vedlikehold	11	Varselsignal	31
 Sparetips	12	Grunninnstillinger	31
 Stille opp og koble til maskinen	13	 Home Connect	32
Leveringsinnhold	13	Åpne Home Connect-menyen	33
Oppstilling av maskinen	13	Tilkobling til hjemmenettverket og Home Connect-appen	33
Koble til maskinen	15	Aktivere/deaktivere Wi-Fi	35
Før første gangs bruk	16	Tilbakestille nettverksinnstillingene	36
Valgfritt tilbehør	16	Programvareoppdatering	36
 Hurtigveiledning	17	Strømstyring	37
 Gjør deg kjent med maskinen	18	Intelligent programbefaling	38
Oversikt over maskinen	18	Fjerndiagnostisering	38
Betjeningspanel	19	Merknad om datavern	39
 Display	20	Samsvarserklæring	39
 Programoversikt	22	 Antikrøllfunksjon	40
 Innstillinger	24	Fyll vanntanken	40
 Tøy	26	Antikrøllprogrammer	41
Klargjøre tøyet	26	Rens filteret i vanntanken	41
Sortere tøyet	26	 Lede ut kondensvann	42
 Betjene maskinen	27	 Rengjøring og vedlikehold	45
Legge inn tøy og slå på apparatet	27	Rengjøre apparatet	45
Stille inn program	28	Rengjøre bunnenheten	46
Starte program	28	Rengjøre fuktighetssensoren	48
Programforløp	28	Rengjøre filter i kondensvannbeholder	49
Endre programmet eller legge inn mer tøy	29	 Apparatpleie	49
Når programmet avbrytes	29	Forberede apparatpleie	50
		Utføre enkel apparatpleie	51
		Utføre intensiv apparatpleie	52

	Hjelp til apparatet	55
	Transport av maskinen	58
	Forbruksverdier	59
	Forbruksverditabell	59
	Det mest effektive programmet for bomullstekstiler	59
	Tekniske data	60
	Avfallshåndtering	60
	Kundeservice	61

Tiltenkt bruk

- Denne maskinen er kun beregnet til bruk i private husholdninger.
- Ikke monter eller bruk maskinen utendørs og/eller på steder der den kan bli utsatt for frost. Dersom vann inne i maskinen fryser til, kan den bli ødelagt. Vannslanger som fryser til, kan sprekke.
- Dette apparatet må kun brukes til å tørke og friske opp tøy i husholdningen, det vil si tøy som har blitt vasket med vann og er egnet for tørketrommel (se etikettene). Bruk av apparatet til andre formål er utenfor rammene av det tiltenkte området og forbudt.
- Maskinen er beregnet for bruk opptil maks. 4000 m over havet.

Før du slår på maskinen:

Kontroller at maskinen ikke har synlige skader. Ikke bruk maskinen hvis den er skadet. Ved problemer kan du henvende deg til din forhandler eller kundeservice.

Les og følg anvisningene om bruk og montering og all annen informasjon som følger med maskinen.

Oppbevar dokumentene for å kunne slå opp i dem senere eller gi dem videre til senere eiere.

Sikkerhetsanvisninger

Følgende sikkerhetsanvisninger og advarsler er gitt for å beskytte deg mot skader og hindre materielle skader på omgivelsene.

Det er likevel viktig å ta nødvendige forholdsregler og fortsatt vise forsiktighet ved installasjon, vedlikehold, renhold og bruk av maskinen.

Barn/voksne/husdyr

Advarsel Livsfare!

Barn og andre som ikke er i stand til å vurdere risikoen tilknyttet bruk av maskinen, kan skade seg eller havne i livstruende situasjoner. Vær derfor oppmerksom på følgende:

- Denne maskinen kan brukes av barn fra 8 år og oppover og av personer med reduserte fysiske, sensoriske eller mentale evner eller mangel på erfaring og kunnskap, så fremt de er under tilsyn eller får instruksjoner om hvordan de bruker maskinen på en sikker måte, og de forstår farene som kan oppstå i forbindelse med bruk av maskinen.
- Ikke la barn leke med maskinen.

- Ikke la barn rengjøre eller vedlikeholde maskinen uten tilsyn.
- Barn under 3 år og husdyr skal holdes på trygg avstand fra maskinen.
- Ikke la maskinen være uten tilsyn når barn eller andre som ikke er i stand til å vurdere risikoen, er i nærheten.

Advarsel Livsfare!

Barn kan låse seg inn i maskinen og havne i en livstruende situasjon.

- Ikke plasser maskinen bak en dør. Det kan være til hinder for maskindøren eller gjøre at den ikke kan åpnes helt.
- Ved endt levetid for maskinen må du trekke støpselet ut av kontakten **før** du kutter over strømledningen, og deretter ødelegge låsen i døren.

Advarsel Kvelningsfare!

Hvis barn får lov til å leke med emballasje, folie eller pakningsdeler, kan de fanges i dem eller trekke dem over hodet og kveles. Hold emballasje, folie og pakningsdeler unna barn.

Advarsel

Fare for forgiftning!

Inntak av vaskemidler og pleieprodukter kan føre til forgiftning.

Oppsøk lege ved svelging.

Oppbevar vaskemidler og pleieprodukter utilgjengelig for barn.

Advarsel

Øye-/hudirritasjon!

Vaskemidler og pleieprodukter kan irritere øynene og huden ved kontakt.

Skyll øyne/hud grundig ved kontakt med vaskemidler eller pleieprodukter. Oppbevar vaskemidler og pleieprodukter utilgjengelig for barn.

Montering

Advarsel

Fare for elektrisk støt / brann / materielle skader / skader på maskinen!

Hvis maskinen ikke er forskriftsmessig installert, kan det føre til farlige situasjoner. Vær obs på følgende:

- Nettspenningen må samsvare med spenningen som er angitt på maskinen (typeskiltet). Tilkoblet last og nødvendig sikringsbeskyttelse er angitt på typeskiltet.

- Apparatet må ikke forsynes med en ekstern brytermekanisme, for eksempel en timer, og det må ikke kobles til en krets som slås på og av regelmessig.
- Støpselet, den jordede stikkkontakten og jordingsssystemet må være forskriftsmessig installert.
- Det må være tilstrekkelig tverrsnitt i installasjonen.
- Stikkkontakten må alltid være lett tilgjengelig. Dersom dette ikke er mulig, må det – av hensyn til de relevante sikkerhetsforskriftene – monteres en bryter (allpolet bryter) i den faste installasjonen i overensstemmelse med kravene til el-installasjoner.
- Ved bruk av jordfeilbryter må det kun brukes en type som er merket slik: . Dette merket er den eneste garantien for at alle gjeldende forskrifter følges.

⚠ Advarsel**Fare for elektrisk støt / brann / materielle skader / skader på maskinen!**

Hvis strømledningen endres eller skades, kan overoppheting medføre fare for elektrisk støt, kortslutning eller brann.

Strømledningen må ikke bøyes, knekkes eller endres, og den må ikke komme i kontakt med varmekilder.

⚠ Advarsel**Fare for brann / materielle skader / skader på maskinen!**

Bruk av skjøteledninger eller forgreningskontakter kan medføre brann på grunn av overoppheting eller kortslutning.

Koble maskinen direkte til en jordet stikkontakt som er forskriftsmessig installert. Ikke bruk skjøteledninger eller forgreningskontakter.

⚠ Advarsel**Fare for personskade / materielle skader / skader på maskinen!**

- Maskinen kan vibrere eller bevege på seg mens den er i bruk, noe som kan forårsake personskade eller materielle skader. Plasser maskinen på rent, jevnt og stødig underlag og bruk et vaterpass til å justere høyden med skruføttene.
- Feilaktig plassering (stabling) av apparatet på en vaskemaskin kan medføre personskade, materielle skader og/eller skader på apparatet. Hvis du skal plassere apparatet oppå en vaskemaskin, må vaskemaskinen ha minst samme dybde og bredde som apparatet, og det må sikres med egnet tilkoblingssett. → *Side 16* Apparatet MÅ sikres med dette tilkoblingssettet. Det er ikke tillatt å stille opp apparatet på noen annen måte.
- Hvis du tar tak i utstikkende deler på maskinen (f.eks. døren) for å løfte eller flytte den, kan disse delene brette av og forårsake personskade. Ikke ta tak i noen av maskinens utstikkende deler.

Advarsel

Fare for personskade!

- Maskinen er svært tung. Løfting av maskinen kan medføre personskader. Ikke løft maskinen på egen hånd.
- Maskinen har skarpe kanter som lett kan kutte opp huden. Unngå å ta tak i de skarpe kantene. Bruk vernehansker når du skal løfte maskinen.
- Dersom slanger og ledninger ikke legges forskriftsmessig, er det fare for snubling og personskade. Legg slanger og ledninger slik at de ikke medføre snubelfare.

Betjening

Advarsel

Ekspllosjons-/brannfare!

Tøy som har vært i kontakt med løsemidler, olje, voks, voksfjerner, maling, fett eller flekkfjerner, kan antennes eller forårsake eksplosjon ved tørking i maskinen. Vær derfor oppmerksom på følgende:

- Vask tøyet grundig med varmt vann og vaskemiddel før du tørker det i maskinen.
- Tøy som ikke er vasket, skal ikke tørkes i apparatet.
- Ikke bruk apparatet hvis det er benyttet industrikjemikalier til rengjøring av tøyet.

Advarsel

Ekspllosjons-/brannfare!

- Opphopninger i lofilteret kan antennes under tørking og forårsake brann eller eksplosjon i apparatet. Rengjør lofilteret jevnlig.
- Visse gjenstander kan antennes under tørking og forårsake brann eller eksplosjon i apparatet. Sørg for at lightere og fyrstikkesker fjernes fra lommer i klesplagg.
- Hvis det er kullstøv eller mel i luften rundt apparatet, kan det føre til eksplosjonsfare. Sørg for at området rundt apparatet er rent når det er i bruk.

Advarsel

Fare for brann / materielle skader / skader på apparatet!

Apparatet inneholder R290, et kjølemiddel som er miljøvennlig, men lett antennelig.

Hold åpen ild og tennekilder på trygg avstand fra apparatet.



⚠ Advarsel**Fare for brann / materielle skader / skader på apparatet!**

Hvis et program avbrytes før tørkesyklusen er ferdig, blir ikke tøyet tilstrekkelig nedkjølt og kan antennes, eller det kan oppstå materielle skader eller skader på apparatet.

- Under den siste delen av tørkesyklusen varmes ikke tøyet i trommelen opp (avkjølingssyklus). Dette skal sikre at tøyet etterlates ved en temperatur som ikke skader det.
- Ikke slå av apparatet før tørkesyklusen er ferdig, med mindre du fjerner alt tøy fra trommelen med én gang og legger det utover (for å slippe ut varmen).

⚠ Advarsel**Fare for forgiftning / materielle skader!**

Kondensvann er ikke drikkevann og kan inneholde lo. Forurenset kondensvann kan være helseskadelig og kan forårsake materielle skader. Vannet må ikke drikkes eller brukes om igjen.

⚠ Advarsel**Fare for forgiftning!**

Løsemiddelholdige rengjøringsmidler, for eksempel rensbensin, kan avgi giftige gasser. Ikke bruk løsemiddelholdige rengjøringsmidler.

⚠ Advarsel**Fare for personskade!**

- Hvis du støtter deg til eller setter deg på døren når den er åpen, kan maskinen velte, noe som kan medføre personskade. Ikke støtt deg til døren når den er åpen.
- Hvis du klatrer opp på maskinen, kan topplaten knekke og det kan oppstå personskade. Ikke klatre opp på maskinen.
- Hvis du stikker hånden inn i trommelen mens den fortsatt roterer, risikerer du å skade hånden. Vent til trommelen har stoppet.

Obs!

Materielle skader / skader på maskinen

- Hvis den maksimale tøymengden overskrides, kan det hende maskinen ikke fungerer som den skal, noe som kan medføre skader på omgivelsene eller maskinen.
Ikke overskrid den maksimale mengden av tørt tøy. Pass på å overholde den maksimale tøymengden som er angitt for hvert program.
 - Hvis du bruker apparatet uten lo-oppsamler (f.eks. lofilter, lodepot, avhengig av apparatets spesifikasjoner) eller hvis lo-oppsamleren er ufullstendig eller defekt, kan det oppstå skader på apparatet.
Ikke bruk apparatet uten lo-oppsamler eller med defekt lo-oppsamler.
 - Lette ting, som hår og bomull, kan bli sugd inn i luftinntaket når apparatet er i bruk.
Hold slike ting unna apparatet.
 - Skum og skumgummi kan bli deformert eller smelte ved tørking i apparatet.
Ikke tørk tøy som inneholder skum eller skumgummi i apparatet.
- Hvis du heller feil mengde vaskemiddel i maskinen, kan det føre til materielle skader eller skader på maskinen.
Bruk vaskemiddel, pleieprodukter og tøymykningsmiddel i henhold til produsentens anvisninger.
 - Hvis apparatet blir overopphetet, kan det hende det ikke fungerer som det skal, og det kan oppstå materielle skader eller skader på apparatet.
Sørg for at apparatets luftinntak aldri hindres under drift, og at området rundt apparatet er tilstrekkelig ventilert.

Rengjøring/vedlikehold

Advarsel **Livsfare!**

Dette er en elektrisk maskin. Det er fare for elektrisk støt hvis du kommer i kontakt med de spenningsførende komponentene. Vær derfor oppmerksom på følgende:

- Slå av maskinen. Koble maskinen fra strømforsyningen (trekk ut støpselet).
- Ta aldri tak i støpselet med våte hender.
- Når du skal trekke støpselet ut av stikkontakten, må du alltid ta tak i selve støpselet og aldri strømledningen, ellers kan strømledningen bli ødelagt.
- Ikke foreta tekniske endringer på maskinen eller maskinens funksjoner.
- Reparasjoner og annet arbeid på maskinen må kun utføres av vår kundeservice eller av en elektriker. Det samme gjelder for utskifting av strømledningen (om nødvendig).
- Nye, originale strømledninger kan bestilles fra vår kundeservice.

Advarsel **Fare for forgiftning!**

Løsemiddelholdige rengjøringsmidler, for eksempel rensebensin, kan avgi giftige gasser. Ikke bruk løsemiddelholdige rengjøringsmidler.

Advarsel **Fare for elektrisk støt / materielle skader / skader på maskinen!**

Hvis fuktighet trenger inn i maskinen, kan det oppstå kortslutning. Ikke bruk høytrykksspyler, dampvasker, vannslange eller sprøytepistol til rengjøring av maskinen.

Advarsel

Fare for personskade / materielle skader / skader på maskinen!

Bruk av reservedeler og -tilbehør fra andre produsenter er farlig og kan medføre personskade, materielle skader eller skader på maskinen. Av sikkerhetsgrunner må det kun brukes originale reservedeler og originalt tilbehør.

Obs!

Materielle skader / skader på maskinen

Rengjørings- og forbehandlingsmidler for tøy (f.eks. flekkjernere, forvaskspray osv.) kan forårsake skader hvis de kommer i kontakt med maskinens overflater. Vær derfor oppmerksom på følgende:

- Ikke la disse stoffene komme i kontakt med maskinens overflater.
- Bruk bare vann og en myk, fuktig klut til rengjøring av maskinen.
- Rester av vaskemiddel, spray og annet skal fjernes umiddelbart.

Sparetips

- Sentrifuger tøyet før tørking. Tørrere tøy forkorter programvarigheten og reduserer energiforbruket.
- Fyll apparatet med maksimal tøymengde for programmet.

Merk: Dersom den maksimale tøymengden overskrides, forlenges programvarigheten og energiforbruket øker.

- Sørg for god ventilasjon i rommet der apparatet står, og luftinntaket på apparatet åpent slik at luften kan skiftes ut.
- Fjern lo fra apparatet regelmessig. Med lo i apparatet forlenges programvarigheten, og energiforbruket øker.
- Dersom det går lengre tid uten at du betjener maskinen før programstart eller etter programslett, går maskinen automatisk over i energisparingsmodus. Displayet og indikatorlampene slukker etter noen minutter, og  (Start/Pause) blinker. Du avslutter energisparingsmodus ved å betjene maskinen igjen, f.eks. ved å åpne og lukke døren.
- Dersom det går lengre tid uten at du betjener maskinen i energisparingsmodus, slås maskinen automatisk av.

Merk: Når Wi-Fi er aktivert, slår ikke apparatet seg av automatisk.

Stille opp og koble til maskinen

Leveringsinnhold

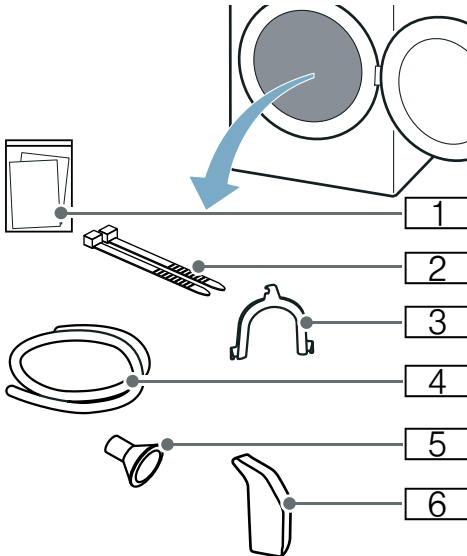

- 1 Dokumentasjon (f.eks. bruks- og monteringsanvisning)
- 2 Festemateriale
- 3 Bend til feste av avløpsslangen
- 4 Avløpsslange
- 5 Adapter
- 6 Vannkanne

1. Fjern all emballasje og alle beskyttelsesdeksler fra maskinen.
2. Åpne døren.

3. Ta alt tilbehøret ut av trommelen. Nå kan du stille opp og koble til maskinen.

Obs!

Materielle skader og skader på vaskemaskinen

Dersom det ligger gjenstander i trommelen som ikke er ment å brukes i maskinen, kan det føre til materielle skader / skader på maskinen. Fjern slike gjenstander samt alt tilbehør fra trommelen.

Oppstilling av maskinen

Advarsel

Livsfare!

Barn kan låse seg inn i maskinen og havne i en livstruende situasjon.

- Ikke plasser maskinen bak en dør. Det kan være til hinder for maskindøren eller gjøre at den ikke kan åpnes helt.
- Ved endt levetid for maskinen må du trekke støpselet ut av kontakten **før** du kutter over strømledningen, og deretter ødelegge låsen i døren.

Advarsel

Eksplosjons-/brannfare!

Hvis det er kullstøv eller mel i luften rundt apparatet, kan det føre til eksplosjonsfare.

Sørg for at området rundt apparatet er rent når det er i bruk.

Advarsel

Fare for brann / materielle skader / skader på apparatet!

Apparatet inneholder R290, et kjølemiddel som er miljøvennlig, men lett antennelig.

Hold åpen ild og tennekilder på trygg avstand fra apparatet.



no Stille opp og koble til maskinen

⚠ Advarsel

Fare for personskade / materielle skader / skader på maskinen!

- Maskinen kan vibrere eller bevege på seg mens den er i bruk, noe som kan forårsake personskade eller materielle skader.
Plasser maskinen på rent, jevnt og stødig underlag og bruk et vaterpass til å justere høyden med skruføttene.
- Feilaktig plassering (stabling) av apparatet på en vaskemaskin kan medføre personskade, materielle skader og/eller skader på apparatet.
Hvis du skal plassere apparatet oppå en vaskemaskin, må vaskemaskinen ha minst samme dybde og bredde som apparatet, og det må sikres med egnet tilkoblingssett. → *Side 16*
Apparatet MÅ sikres med dette tilkoblingssettet. Det er ikke tillatt å stille opp apparatet på noen annen måte.
- Hvis du tar tak i utstikkende deler på maskinen (f.eks. døren) for å løfte eller flytte den, kan disse delene brette av og forårsake personskade.
Ikke ta tak i noen av maskinens utstikkende deler.

⚠ Advarsel

Fare for personskade!

- Maskinen er svært tung. Løfting av maskinen kan medføre personskader.
Ikke løft maskinen på egen hånd.
- Maskinen har skarpe kanter som lett kan kutte opp huden.
Unngå å ta tak i de skarpe kantene.
Bruk vernehansker når du skal løfte maskinen.

Obs!

Materielle skader / skader på apparatet

Hvis apparatet blir overopphetet, kan det hende det ikke fungerer som det skal, og det kan oppstå materielle skader eller skader på apparatet.
Sørg for at apparatets luftinntak aldri hindres under drift, og at området rundt apparatet er tilstrekkelig ventilert.

Obs!

Materielle skader og skader på apparatet

Før apparatet forlot fabrikken, gjennomgikk det en funksjonstest og det kan inneholde vannrester. Disse vannrestene kan renne ut dersom apparatet tippes mer enn 40°.

Slik stiller du opp apparatet:

1. Plasser apparatet på et rent, plant og stabilt underlag.
2. Kontroller om apparatet står bent med et vaterpass.

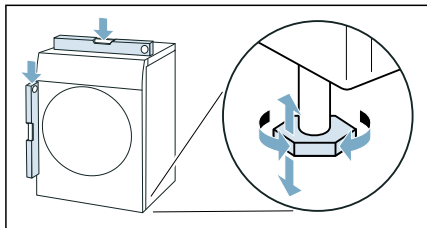

3. Juster apparatet om nødvendig ved å vri på føttene.
Nå kan du koble til apparatet.

Merknader

- Alle føttene må stå stødig på underlaget.
- Dersom maskinen har feiljusterte føtter, kan det oppstå driftsstøy, vibrasjoner og ujevn trommelgang, og det kan renne restvann ut av maskinen.

Koble til maskinen

⚠ Advarsel

Fare for elektrisk støt / brann / materielle skader / skader på maskinen!

Hvis maskinen ikke er forskriftsmessig installert, kan det føre til farlige situasjoner. Vær obs på følgende:

- Nettspenningen må samsvare med spenningen som er angitt på maskinen (typeskiltet). Tilkoblet last og nødvendig sikringsbeskyttelse er angitt på typeskiltet.
- Apparatet må ikke forsynes med en ekstern brytermekanisme, for eksempel en timer, og det må ikke kobles til en krets som slås på og av regelmessig.
- Støpselet, den jordede stikkontakten og jordingssystemet må være forskriftsmessig installert.
- Det må være tilstrekkelig tverrsnitt i installasjonen.
- Stikkontakten må alltid være lett tilgjengelig. Dersom dette ikke er mulig, må det – av hensyn til de relevante sikkerhetsforskriftene – monteres en bryter (allpolet bryter) i den faste installasjonen i overensstemmelse med kravene til e-installasjoner.
- Ved bruk av jordfeilbryter må det kun brukes en type som er merket slik: . Dette merket er den eneste garantien for at alle gjeldende forskrifter følges.

⚠ Advarsel

Fare for elektrisk støt / brann / materielle skader / skader på maskinen!

Hvis strømledningen endres eller skades, kan overoppheting medføre fare for elektrisk støt, kortslutning eller brann.

Strømledningen må ikke bøyes, knekkes eller endres, og den må ikke komme i kontakt med varmekilder.

⚠ Advarsel

Fare for brann / materielle skader / skader på maskinen!

Bruk av skjøteledninger eller forgreningskontakter kan medføre brann på grunn av overoppheting eller kortslutning.

Koble maskinen direkte til en jordet stikkontakt som er forskriftsmessig installert. Ikke bruk skjøteledninger eller forgreningskontakter.

⚠ Advarsel

Fare for personskade!

Dersom slanger og ledninger ikke legges forskriftsmessig, er det fare for snubling og personskade.

Legg slanger og ledninger slik at de ikke medføre snublefare.

Slik kobler du til apparatet:

1. Koble til avløpsslangen. → *Side 42*

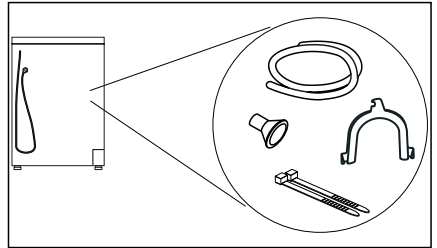

2. Sett maskinens støpsel i stikkontakten.
3. Kontroller at støpselet sitter som det skal.

Maskinen er nå klar til bruk.

Obs!

Materielle skader / skader på apparatet

Apparatet inneholder kjølemiddel og kan bli skadet dersom det brukes umiddelbart etter transport.

La apparatet stå i to timer før det tas i bruk.

Merk: I tvilstilfeller skal du la kvalifiserte fagfolk koble til apparatet.

no Stille opp og koble til maskinen

Før første gangs bruk

Før du slår på maskinen:

Kontroller at maskinen ikke har synlige skader. Ikke bruk maskinen hvis den er skadet. Ved problemer kan du henvende deg til din forhandler eller kundeservice.

Merk: Når apparatet er riktig oppstilt og tilkoblet, er det klart til bruk. Ingen ytterligere tiltak er nødvendig.

Valgfritt tilbehør

Valgfritt tilbehør bestiller du* hos kundeservice:



- **Ullkurv:**
Du kan tørke eller lufte separate ulltekstiler, treningssko og kosedyr i ullkurven.
– Bestillingsnummer: **WMZ20600.**
- **Forhøyning:**
Du kan sette tørketrommelen på en forhøyning, slik at det blir lettere å ta ut og legge i tøy i den.
Du kan bære med deg tøyet i kurven som er integrert i forhøyningen.
– Bestillingsnummer: **WMZ20500.**
- **Monteringssett vask-/tørk-søyle:**
For å spare plass kan tørketrommelen plasseres oppå en vaskemaskin med samme dybde og bredde.
Tørketrommelen skal festes til vaskemaskinen ved hjelp av dette monteringssettet.
– Bestillingsnummer med uttrekkbar arbeidsplate: **WTZ27400**
– Bestillingsnummer uten uttrekkbar arbeidsplate: **WTZ27410.**
- **Tilkoblingssett:**
Kondensvannet kan ledes ut i avløpet via en avløpsslange. I så fall trenger du ikke tømme kondensvannbeholderen under tørkingen eller etter hver gang du har brukt apparatet.
– Bestillingsnummer: **WTZ1110**

* avhengig av apparatets utstyr

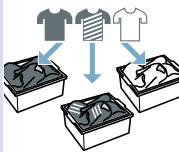
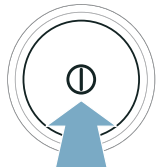

Hurtigveiledning

Merk: Maskinen må settes opp og kobles til forskriftsmessig. → Side 13

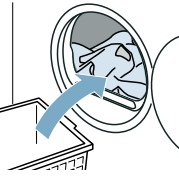
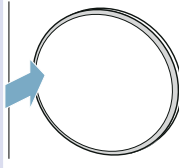
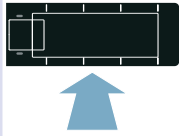
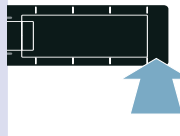
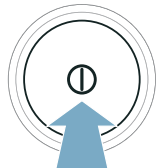
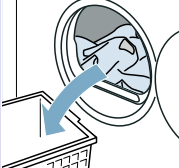
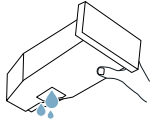
1	<p>Før programstart:</p>			
		Sorter tøyet.	Slå på apparatet.	Velg program.
2				
	Åpne døren og legg inn tøyet.	Lukk døren.	Ved behov: Endre programinnstillingene.	Start programmet.
3	<p>Etter programslutt:</p>			
		Slå av apparatet.	Åpne døren og ta ut tøyet.	Tøm kondensvannbeholderen.

Gjør deg kjent med maskinen

Oversikt over maskinen

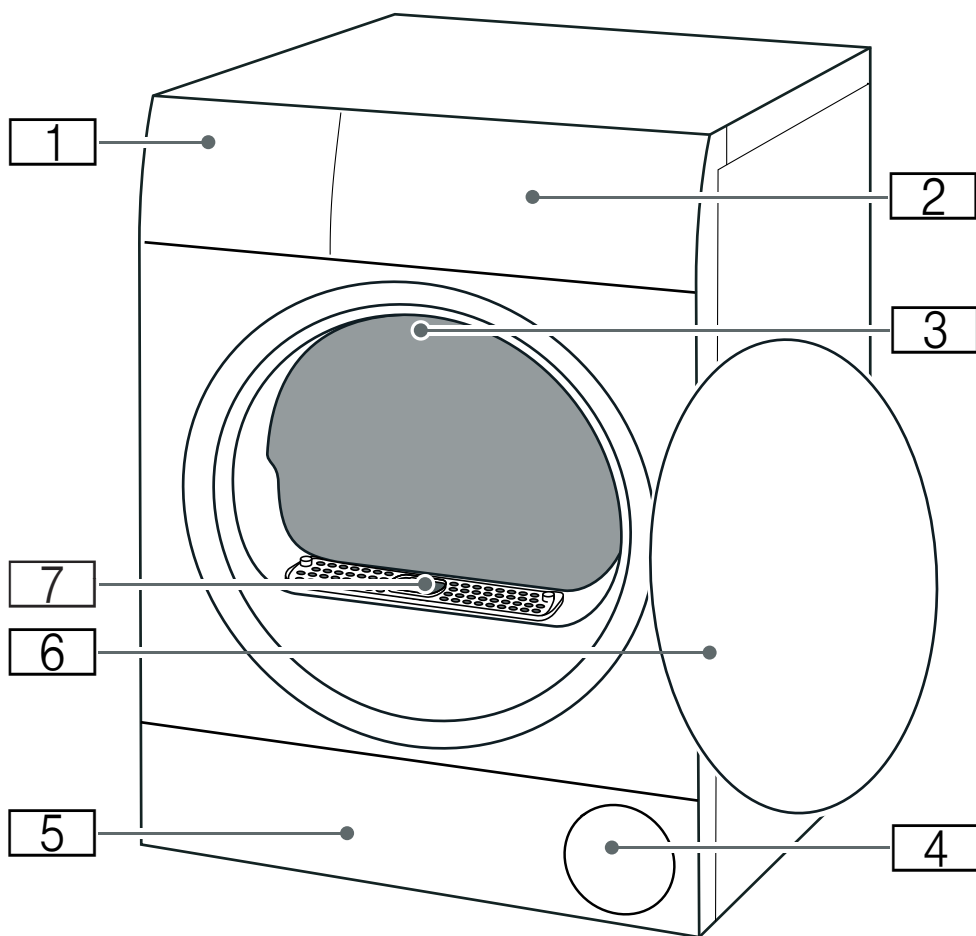

- 1** Kondensvannbeholder → Side 30
- 2** Betjeningspanel
- 3** Innvendig belysning (utstyrsavhengig)
- 4** Luftinntak
- 5** Serviceluke for bunnenhet → Side 46
- 6** Dør
- 7** Luftkanaldeksel (må ikke fjernes)

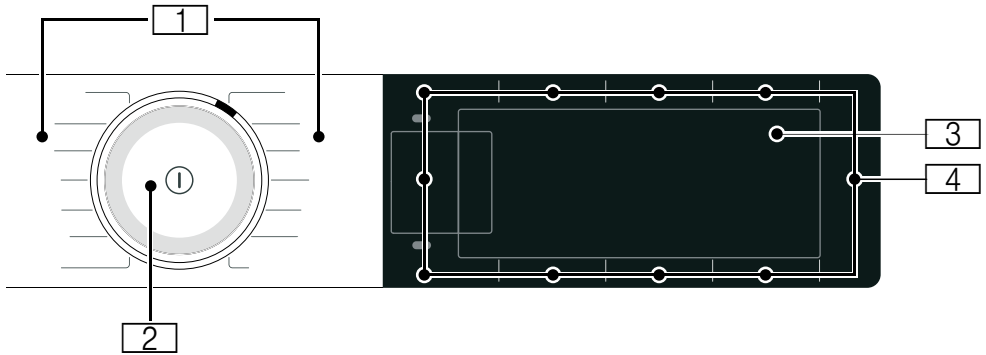
Betjeningspanel

1

Programmer

2

Programvelger

- Vri: Stille inn program
- Trykke: Slå maskinen på/av

3

Display









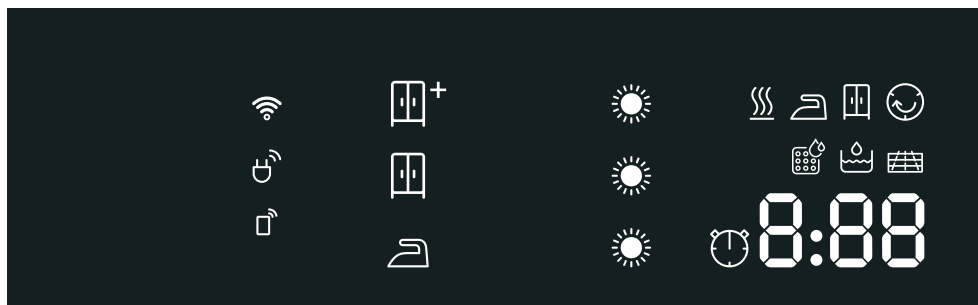







Visning av innstillinger og informasjon











4

Taster

For programinnstillinger og tilleggsfunksjoner/maskininstillinger

 Display





I displayet	Beskrivelse	Informasjon
	Programstatus:	lyser: statusindikator
	Antikrøll	
	Tørking	
	Stryketørt	
	Skåptørt	
	Antikrøll	
	Pause	
<i>End</i>	Programslutt	
	Tørkeresultat:	Tørkeresultat  Skåptørt plus er aktivert
		Tørkeresultat  Skåptørt er aktivert
		Tørkeresultat  Stryketørt er aktivert
	Tørkegrad	Tørkegrad aktivert for et tørkeresultat
		
		
f.eks. 1:27	Programvarighet	Antatt programvarighet i timer og minutter.
3h	Programslutt	Programforsinkelse i timer når du har valgt ferdig-omtid.
	Tidsprogram	Tidsprogram aktivert
	Wi-Fi	<ul style="list-style-type: none"> ■ av: Wi-Fi er deaktivert, og apparatet er ikke koblet til hjemmenettverket. ■ blinker: Apparatet prøver å opprette tilkobling til hjemmenettverket. ■ lyser: Wi-Fi er aktivert, og apparatet er koblet til hjemmenettverket.

	Fjernstart	lyser: Fjernstartfunksjonen er aktivert. → <i>Side 24</i>
	Energistyring	lyser: Apparatet er koblet til Smart Energy System (energistyring) (ikke tilgjengelig i alle land)
	Tøm kondensvannbeholderen → <i>Side 30</i>	<ul style="list-style-type: none"> ■ Tøm kondensvannbeholderen og sett den inn. → <i>Side 30</i> Deretter trykker du på  (Start/Pause). ■ Rengjør filteret i kondensvannbeholderen. ■ Når avløpsslangen* (ekstrautstyr) er installert, må du passe på at avløpsslangen: <ul style="list-style-type: none"> - er riktig tilkoblet. → <i>Side 42</i> - er lagt uten knekk. - ikke er blokkert eller tilstoppet, f.eks. av avleiringer. ■ Utfør intensiv apparatpleie. ■ Kontroller om det er kommet fremmedlegemer i bunnheten. Åpne serviceluken og fjern fremmedlegemene.
	Bunnenhet	Rengjør bunnenheten → <i>Side 46</i>
	Automatisk spyling av varmeveksleren	Varmeveksleren rengjøres automatisk. Ikke trekk ut kondensvannbeholderen mens prosessen vises, og ikke avbryt programmet.
	Vanntank	For å bruke antikrøllfunksjonen heller du kaldt springvann i vanntanken. → <i>Side 40</i> Trykk på  (Start/Pause).
	Enkel apparatpleie	Ingen feil. Etter en viss tids bruk vil apparatet anbefale en enkel apparatpleie. Utfør enkel apparatpleie. → <i>Side 51</i>
	CoolDown	<p>Under tørkingen kan det oppstå høye temperaturer. CoolDown-prosessen senker temperaturen for å unngå skader på tøyet når du:</p> <ul style="list-style-type: none"> ■ setter programmet på pause ■ avbryter programmet ■ slår av apparatet med appen <p>CoolDown starter ikke før 30 sekunder etter at du har satt programmet på pause, avbrutt det eller slått det av med appen. Apparatet kan fortsatt betjenes under CoolDown.</p> <p>Merknader</p> <ul style="list-style-type: none"> ■ Trommelen går også rundt i pausetilstand under CoolDown. ■ Ikke endre program mens CoolDown pågår. ■ Temperaturreguleringen kan vare i opptil 10 minutter.



























Programoversikt

Program	Maksimal fyllmengde
Programnavn Kort forklaring av programmet, f.eks. hvilke tekstiler det er egnet til.	Maksimal fyllmengde med utgangspunkt i tekstilenes tørrvekt
Bomull Slitesterke tekstiler, tekstiler av bomull eller lin som tåler koking.	9 kg
Syntetisk Syntetiske tekstiler eller blandingstekstiler.	3,5 kg
Mix Blandet tøymengde med tekstiler av bomull og syntetiske stoffer.	3 kg
Finvask Ømfintlige tekstiler som kan vaskes, f.eks. av silke, satin, syntetiske tekstiler eller blandingsfiber.	2 kg
Ull finish Tekstiler av ull eller med ullandel som kan vaskes i maskin.	0,5 kg
Merknader <ul style="list-style-type: none"> ■ Tekstilene blir mykere, men ikke tørre. ■ Når programmet er ferdig, tar du tekstilene ut og lar dem tørke. 	
Tidsprogram varmt Tidsprogram for alle tekstiltyper unntatt silke. Egnet til forhåndstørket eller lett fuktig tøy og til tilleggstørking av tykt tøy i flere lag.	3 kg Maks. fyllmengde for ull/kosedyr i kurv: 1 kurvfylling Maks. fyllmengde for sko i kurv: 1 par
Merknader <ul style="list-style-type: none"> ■ Ull, treningssko og kosedyr skal kun tørkes i ullkurven. ■ Tidsprogrammet registrerer ikke automatisk restfuktighet i tøyet. Dersom tøyet fortsatt er for fuktig etter tørkingen, gjentar du programmet og forlenger ev. programvarigheten. 	
Smart Dry  Etter at du har vasket tøyet i vaskemaskinen, får du anbefalt et passende tørkeprogram i tørketrommelen. Nærmere informasjon: → <i>Side 38</i>	Avhengig av programanbefalingen
Merknader <ul style="list-style-type: none"> ■ Vaskemaskinen må være kompatibel med Home Connect. ■ Vaskemaskinen og tørketrommelen må være koblet til hjemmenettverket og registrert i Home Connect-appen din. 	

<p>Business </p> <p>Tidsprogram for å redusere krøll og luftbasert lukt (f.eks. tobakksrøyk). Eget for tørre antrekk som brukes lite, jakker og bukser som må leveres til profesjonell rensing og ikke kan vaskes i vaskemaskin. Nærmere informasjon: → <i>Side 40</i></p> <p>Merknader</p> <ul style="list-style-type: none"> ■ Tøyet blir ikke tørt eller rent. ■ Programmet egner seg ikke for tynt, lett sommertøy. ■ Ta tøyet ut av maskinen med en gang programmet er slutt for å unngå at det krøller seg. 	<p>1 dress/drakt (1 jakke 1 bukse/skjørt)</p>
<p>5 Skjorter </p> <p>Tidsprogram for å redusere krøll og luftbasert lukt (f.eks. tobakksrøyk). Eget for tørre skjorter og bluser som er lite brukt. Nærmere informasjon: → <i>Side 40</i></p> <p>Merknader</p> <ul style="list-style-type: none"> ■ Tøyet blir ikke tørket eller vasket. ■ Ta tøyet ut av maskinen med en gang programmet er slutt for å unngå at det krøller seg. 	<p>2–5 skjorter</p>
<p>1 Skjorte </p> <p>Tidsprogram for å redusere krøll og luftbasert lukt (f.eks. tobakksrøyk). Eget for tørre skjorter og bluser som er lite brukt. Nærmere informasjon: → <i>Side 40</i></p> <p>Merknader</p> <ul style="list-style-type: none"> ■ Tøyet blir ikke tørket eller vasket. ■ Ta tøyet ut av maskinen med en gang programmet er slutt for å unngå at det krøller seg. 	<p>1 skjorte eller 1 bluse</p>
<p>Skjorter/Bluser</p> <p>Skjorter/bluser av bomull, lin, syntetisk eller blandingsfiber.</p> <p>Merk: Etter tørking skal tøyet strykes eller henges opp. Restfuktigheten fordeler seg da jevnt.</p>	<p>1,5 kg</p>
<p>Håndklær</p> <p>Slitesterke håndklær og morgenkåper av bomull.</p>	<p>6 kg</p>
<p>Super 40'</p> <p>Blandet tøy bestående av syntetiske tekstiler og lett bomull.</p>	<p>1 kg</p>
<p>AllergyPlus</p> <p>Slitesterke tekstiler.</p> <p>Merk: Programmet kommer opp i høyere temperaturer. Særlig godt egnet ved høye krav til hygiene.</p>	<p>4 kg</p>

P+ Innstillinger

Programinnstilling	Funksjon
	<p>Merk: Noen innstillinger kan ikke aktiveres i alle programmer. De aktiverede innstillingene vises på knappene eller i displayet, hvor de fremheves ved at de lyser opp. Du kan endre eller deaktivere aktiverede innstillinger ved å trykke gjentatte ganger på de tilsvarende knappene.</p>
 (Fjernstart)	<p>Med  (Fjernstart) kan du aktivere maskinen for fjernstart med Home Connect-appen eller hente opp Home Connect-innstillingene.</p> <p>Merknader</p> <ul style="list-style-type: none"> ■ Ta hensyn til opplysningene om omgivelsestemperaturer → <i>Side 60</i>. ■ Maskindøren må være lukket og maskinen koblet til hjemmenettverket for at fjernstart skal kunne aktiveres. ■ Av sikkerhetsmessige årsaker deaktiveres fjernstart i følgende situasjoner: <ul style="list-style-type: none"> ■ Når du åpner døren ■ Når strømmen går ■ Når du trykker på  (Start/Pause) på maskinen ■ Når du trykker en gang til på  ■ Når du trykker på  for å slå av maskinen.
 (Tørkemål):	<p>Tørkeresultatet avgjør hvor fuktig eller tørt tøyet er etter programslutt.</p> <p>Hvis du har stilt inn et tørkeresultat, vil dette fortsatt være lagret for det aktuelle programmet selv etter at du har slått av maskinen. Unntak: Innstillingene lagres ikke for bomullsprogrammet.</p>
 Skåptørt plus	Tykke tekstiler i flere lag som tørker sent.
 Skåptørt	Normalt tøy i ett lag.
 Stryketørt	Normalt tøy i ett lag som skal være fuktig etter tørking og være egnet til stryking eller opphenging.
 (Tilpasser tørring)	<p>Hvis du synes tøyet er for fuktig etter tørkingen, kan du tilpasse tørkegraden til tørkeresultatet og øke den trinnvis fra  til   . Dette gir programmet forlenget varighet samtidig som temperaturen er den samme.</p> <p>Hvis du har tilpasset tørkegraden for et tørkeresultat, vil innstillingen fortsatt være lagret etter at maskinen er slått av.</p>
—  + (Klar)	<p>Før programstart kan du forsinke programslutt inntil maks. 24 timer med — og +.</p> <p>I displayet vises det innstilte timetallet, f.eks. 8h, og det telles ned til programmet starter. Etter programstart vises programvarigheten.</p> <p>Merk: Ta hensyn til opplysningene om omgivelsestemperaturer → <i>Side 60</i>.</p>
—  + (Klar)	Tørketiden for  tidsprogrammene kan forlenges i trinn på 10 minutter med — og +.
— / +	Med knappene — og + kan du tilpasse innstillingsverdiene.

 60' (Antikrøll 60')	Trommelen beveger tøyet med jevne mellomrom etter tørkingen for å unngå krølldannelse. Du kan aktivere eller deaktivere den automatiske antikrøllfunksjonen for 60 minutter (med  60' (Antikrøll 60')) eller 120 minutter (med  120' (Antikrøll 120')).
 (Skånetørk)	Redusert temperatur for ømfintlige tekstiler som f.eks. polyakryl eller elastan, kan forlenge tørkevarigheten.
 (Start/Pause)	Starter, stopper eller avbryter programmet.
Maskininnstilling Funksjon	
Hvordan du kan tilpasse vaskemaskininnstillingene, finner du ut på → <i>Side 31</i>	
 3 sek. (Barnlås 3 sek.)	Sikre betjeningspanelet mot utilsiktet betjening.
	Med  bestemmer du om det skal avgis et signal når programmet er slutt. Når innstillingen er valgt, lyser indikatoren i knappen, og lydsignalet er aktivert.



Tøy

Klargjøre tøyet



Advarsel

Eksplisjons-/brannfare!

Visse gjenstander kan antennes under tørking og forårsake brann eller eksplosjon i apparatet. Sørg for at lightere og fyrstikkerker fjernes fra lommer i klesplagg.

Obs!

Skader på trommel og tekstiler

Trommel og tekstiler kan ta skade under tørking dersom tekstilene har gjenglemte gjenstander i lommene. Ta alle gjenstander, f.eks. metalldele, ut av lommene på tekstilene.

Slik klargjøres tøyet:

- Knyt sammen stoffbelter, forklebånd osv., eller bruk vaskepose.
- Glidelåser, hemper og knapper må lukkes. Knapp igjen stort tøy, f.eks. dynetrekk.
- Tørk alltid svært smått tøy, f.eks. babystrømper, sammen med store tekstiler, f.eks. håndklær.
- Bruk et tidsprogram til separate tekstiler.
- Vevde tekstiler, f.eks. t-skjorter og poloskjorter, krymper ofte ved første tørking. Velg et skånsomt program.
- Unngå å tørke strykefrie tekstiler for mye. Det fører til mer krøll på tøy.
- Mange vaske- og pleiemidler, f.eks. stivelse eller tøymykner, inneholder partikler som kan avleires på fuktighetssensoren. Det kan ha negativ innvirkning på sensorens funksjon og dermed på tørkeresultatet.

Merknader

- Ta hensyn til produsentenes anbefalinger ved dosering av vaske- og pleiemiddel før du vasker tøy som skal i tørketrommelen.
- Rengjør fuktighetsføleren med jevne mellomrom → Side 48.

Sortere tøyet

Merk: Legg ett og ett plagg i apparatet. For å oppnå et godt tørkeresultat bør du unngå at tøyet samler seg i en klump.

Obs!

Skader på apparat eller tekstiler

Ved tørking av tøy som ikke er egnet for tørketrommel, kan apparatet eller tekstilene bli skadet. Før tørking skal tøyet sorteres i henhold til angivelsene på vaskelappen:

- Egnet for tørketrommel
- Tørking med normal temperatur
- Tørking med lav temperatur
- Skal ikke tørkes i tørketrommel

Pass på følgende når du sorterer tøyet som skal tørkes:

- Tørk bare tøy av samme vevstypen og struktur sammen, slik at du oppnår et jevnt tørkeresultat. Hvis du tørker tynne og tykke eller flerlags tekstiler sammen, vil tørkeresultatet bli forskjellig.
- Følg alltid tørkeprogrammets tekstilbeskrivelse.
→ "Programoversikt" på side 22

Merk: Dersom tøyet registreres som for fuktig, kan du velge et tidsprogram for ettertørking av tøy.

Obs!**Skader på apparat eller tekstiler**

Følgende tekstiler skal **ikke** tørkes i apparatet:

- Tøy som er tilsmusset med løsningsmidler, voks eller fett.
- Tøy som ikke er vasket.
- Lufttette tekstiler, f.eks. gummibelagt tøy.
- Ømfintlige tekstiler, f.eks. silke, syntetiske gardiner.

**Betjene maskinen****Legge inn tøy og slå på apparatet**

Merk: Maskinen må settes opp og kobles til forskriftsmessig. → Side 13

1. Klargjør og sorter tøyet.
2. Trykk på  for å slå på apparatet.

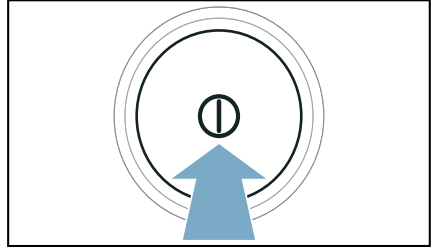

3. Åpne døren.
Kontroller om trommelen er helt tømt. Hvis ikke, må den tømmes.

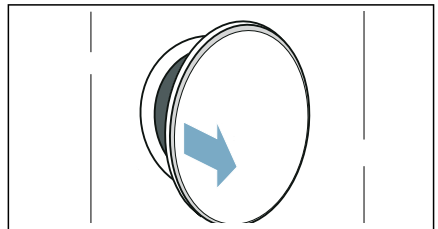

4. Legg tøyet inn i trommelen.

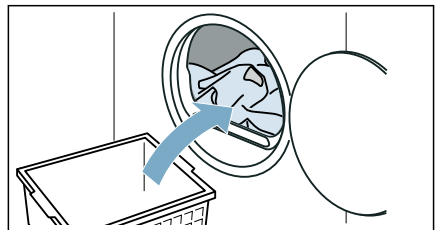

no Betjene maskinen

5. Lukk døren.

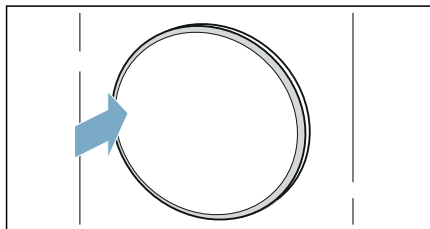

Obs!

Mulighet for materielle skader på apparat eller tekstiler.

Unngå at tøyet kommer i klem i døren.

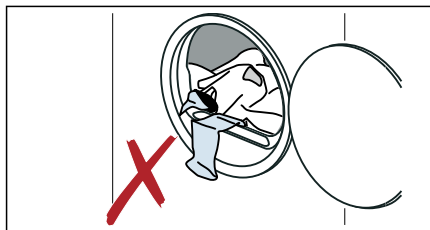

Merk: Trommelen lyses opp når apparatet åpnes og lukkes, og når et program startes. Belysningen slukker automatisk.

Stille inn program

Merk: Dersom du har aktivert barnesikringen, må du deaktivere denne før du kan stille inn et program. → Side 31

1. Still inn ønsket program.

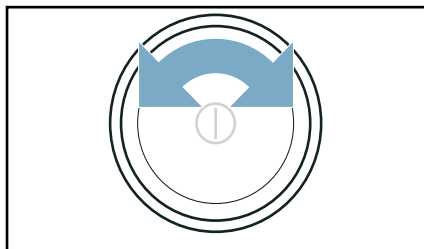

I displayet vises programinnstillingene.

2. Tilpass programinnstillingene når du ønsker det.

Starte program

Trykk på  (Start/Pause).

Merk: Hvis du vil sikre programmet mot utilsiktede endringer, aktiverer du barnesikringen. → Side 31

Programforløp

Programstatus vises i displayet.

Merk: Når du velger et program, vises beregnet tørketid for maksimal fyllmengde. Under tørkeprosessen registrerer fuktighetssensoren restfuktigheten i tøyet. Programvarigheten og resttiden som vises, tilpasses underveis avhengig av restfuktigheten (gjelder ikke tidsprogrammer).

Endre programmet eller legge inn mer tøy

Under tørkeprosessen kan du når som helst ta ut eller legge inn mer tøy og endre eller justere programmet.

1. Åpne døren eller trykk på  (Start/Pause) for å sette på pause.

Merk: Når CoolDown er aktiv, fortsetter trommelen å gå rundt, selv i pausetilstand. Du kan når som helst avbryte CoolDown ved å åpne døren.

2. Legg inn eller ta ut tøy.
3. Hvis du ønsker det, kan du velge et annet program eller en annen programinnstilling. → "Programoversikt" på side 22

Merk: Ikke endre program mens CoolDown pågår.

4. Lukk døren.
5. Trykk på  (Start/Pause).

Merk: Programvarigheten i displayet oppdateres i samsvar med fyllmengde og restfuktighet i tøyet. Verdiene som vises, kan forandre seg dersom programmet eller fyllmengden endres.

Når programmet avbrytes

Programmet kan avbrytes når som helst ved at du åpner døren eller trykker på  (Start/Pause).

Obs!

Brannfare. Tøyet kan ta fyr.

Hvis du avbryter programmet, må du ta ut alt tøyet og legge det utover slik at varmen fordampes.

Programslutt

I displayet vises meldingen: *End*

Ta ut tøyet og slå av maskinen

1. Ta ut tøyet.

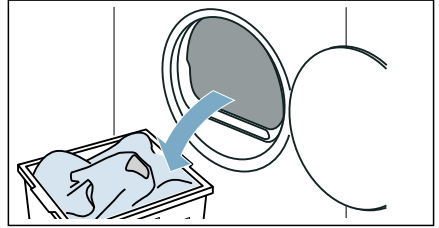

2. Trykk på  for å slå av apparatet.

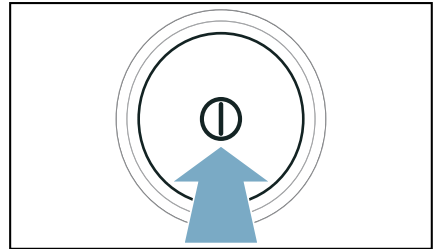

Tømme kondensvannbeholderen

Under tørking dannes det kondens i apparatet.

Dersom det ikke benyttes en avløpsslange, renner kondensvannet fra apparatet i kondensvannbeholderen. I slike tilfeller må kondensvannbeholderen tømmes etter hver tørkeprosess, og også dersom den blir full før tørkingen er ferdig.

1. Trekk kondensvannbeholderen vannrett ut.

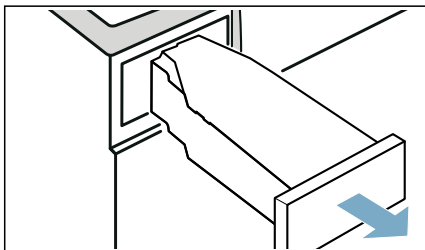

2. Tøm ut kondensvannet.

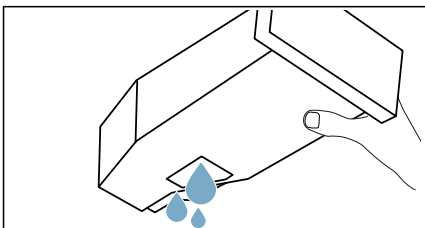

Obs!

Fare for helsemessige og materielle skader

Kondensvannet er ikke drikkevann, og det kan være forurenset av lo. Skittent kondensvann kan forårsake helsemessige og materielle skader. Ikke drikk det eller bruk det videre.

3. Skyv inn kondensvannbeholderen til den smekker merkbart på plass i apparatet.

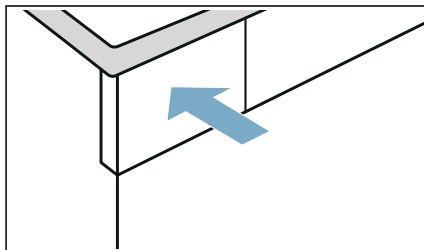

Merk: Filteret i kondensvannbeholderen filtrerer kondensvannet som brukes til automatisk rengjøring av apparatet. Filteret rengjøres når kondensvannet tømmes. Kontroller likevel filteret regelmessig for avleiringer og fjern slike.

→ "Rengjøre filter i kondensvannbeholder" på side 49



Maskininnstillinger

Du kan tilpasse eller aktivere/deaktivere barnesikringen og grunninnstillingene (f.eks. signaler).

Barnesikring

Ved å aktivere barnesikringen kan du unngå utilsiktet bruk av betjeningspanelet.

Aktivere/deaktivere barnesikring:

- Trykk på  **3 sek. (Barnlås 3 sek.)** i 3 sekunder.

Merk: Barnesikringen er aktivert selv om apparatet slås av. Når du slår apparatet på, må du deaktivere barnesikringen før du kan bruke betjeningspanelet.

Varselsignal

Du kan aktivere eller deaktivere varselsignalet ved programslutt. Hvis du aktiverer denne innstillingen, kommer det et lydsignal ved programslutt.

Slik aktiverer/deaktiverer du apparatinnstillingen:

Trykk på .

Varselsignalet ved programslutt er aktivert/deaktivert.



Merk: Hvis det ikke kommer noe lydsignal ved programslutt selv om varselsignalet er aktivert, kan du tilpasse maskininnstillingen.

Grunninnstillinger

Du kan tilpasse bestemte grunninnstillinger på vaskemaskinen. For at du skal kunne foreta tilpasninger, må du først gå til **innstillingsmodus**:

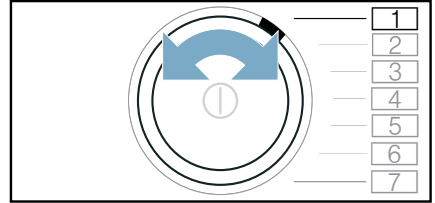
1. Sett programmet i posisjon 1.



2. Hold   (Tørkemål) inne samtidig som du:

3. Sett programmet i posisjon 2.

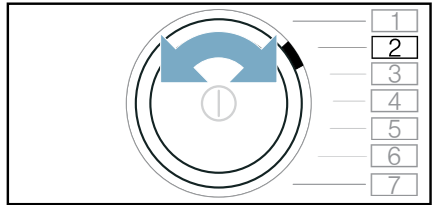

4. Slipp opp .
Innstillingsmodus er aktivert.

Grunninnstillingene er tilordnet følgende programposisjoner:

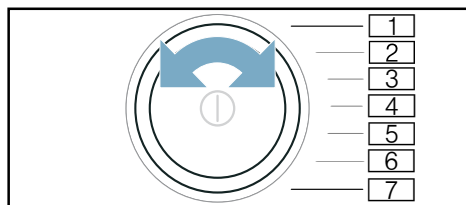

Posisjon	Grunninnstilling
2	Tilpass lydstyrken på informasjons-signalene (f.eks. ved programslutt).
3	Tilpass lydstyrken på betjeningssig-nalene.

Innstillingsverdier:

- 0 av
- 1 lavt
- 2 middels
- 3 høyt
- 4 svært høyt

Slik tilpasser og aktiverer/deaktiverer du grunninnstillinger

1. Still inn posisjon for ønsket grunnstilling.
2. Endre innstillingen med:
— +
3. Tilpass flere grunninnstillinger eller lagre og avslutt grunninnstillinger.

Slik lagrer og avslutter du grunninnstillinger

Slå av maskinen.

Merk: Innstillingene er fortsatt lagret etter at maskinen er slått av.

Home Connect

Dette apparatet kan kobles til Wi-Fi og fjernbetjenes med en mobil enhet.

Med Home Connect-appen kan du bruke en mobil enhet til å gjøre følgende på apparatet:

- Stille inn og starte programmene.
- Tilpasse og aktivere/deaktivere programinnstillingene.
- Sjekke programstatusen.
- Tilpasse og aktivere/deaktivere apparatinnstillinger.
- Slå av apparatet.

Før du kan bruke Home Connect-funksjonene, må du utføre følgende trinn:

1. Installer Home Connect-appen på den mobile enheten.
2. Registrer deg i Home Connect-appen.
3. Koble apparatet ditt til hjemmenettverket automatisk **eller** manuelt. Dette trenger du kun å gjøre én gang.
4. Koble apparatet til Home Connect-appen.

Du finner informasjon om appen på vår nettside for Home Connect www.home-connect.com

Home Connect-tjenestene er ikke tilgjengelige i alle land. Home Connect-funksjonen avhenger av om Home Connect-tjenestene er tilgjengelige i ditt land. Du finner mer informasjon om dette på: www.home-connect.com

Merknader

- Les gjennom og følg sikkerhetsinstruksjonene i denne bruksanvisningen før du betjener apparatet med Home Connect-appen når du ikke er hjemme. Les også informasjonen i Home Connect-appen.

- Hvis apparatet blir betjent fysisk, kan du ikke samtidig foreta endringer med Home Connect-appen. Betjening av apparatet vises på Home Connect-appen.

Åpne Home Connect-menyen

I Home Connect-menyen kan du opprette og vise nettverkstilkoblinger, tilbakestille nettverksinnstillinger, aktivere/deaktivere Wi-Fi og finne øvrige Home Connect-funksjoner.

1. Slå på apparatet.
2. Trykk på  (Fjernstart) og hold inne i minst 3 sekunder.

Displayet viser: **Åut**.

Du er nå i Home Connect-menyen.

Merk: Trykk på  (Fjernstart) for å forlate Home Connect-menyen.

Tilkobling til hjemmenettverket og Home Connect-appen

Koble apparatet ditt til hjemmenettverket **automatisk** eller **manuelt**. Dette trenger du kun å gjøre én gang.

Merknader

- Hvis hjemmenettverket ditt har WPS-funksjon, kan du koble apparatet til hjemmenettverket automatisk.
- Hvis hjemmenettverksruterens din ikke har WPS-funksjon, må du koble apparatet til hjemmenettverket manuelt.



Deretter må du koble deg til Home Connect-appen.

Merk: For at du skal kunne koble apparatet til hjemmenettverket, må **Wi-Fi** være aktivert på apparatet. Som standardinnstilling fra fabrikken er **Wi-Fi** deaktivert på apparatet, og det aktiveres automatisk når du kobler apparatet til hjemmenettverket.

Automatisk tilkobling til hjemmenettverket

Trinn 2.1

Påse at du er i Home Connect-menyen.
→ Side 33

1. Trykk på  .
Apparatet prøver nå å koble seg til hjemmenettverket. I displayet blinker  .

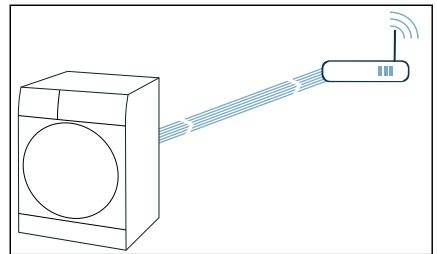

2. Aktiver WPS-funksjonen på nettverksruterens innen 2 minutter. Hvis apparatet har blitt koblet til hjemmenettverket, vises **con** i displayet, og  lyser konstant.

Merk: Dersom det ikke ble opprettet noen forbindelse, må du kontrollere om apparatet befinner seg innenfor hjemmenettverkets rekkevidde. Gjenta den automatiske tilkoblingen eller koble til manuelt.

Manuell tilkobling til hjemmenettverket

Trinn 2.2

Påse at du er i Home Connect-menyen.
→ Side 33

Sørg for at du har åpnet Home Connect-appen og er tilkoblet.

1. Sett programmet i posisjon 2.

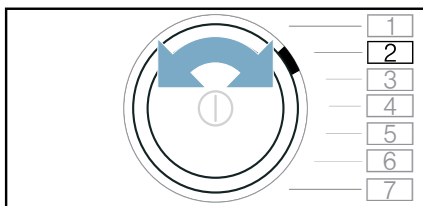

I displayet vises: **SAP** (manuell tilkobling).

2. Trykk på .

Apparatet oppretter nå et eget WLAN-nettverk med nettverksnavnet (SSID)

HomeConnect.

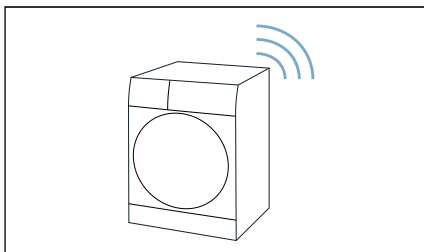

3. Gå til WLAN-innstillinger på den mobile enheten.
4. Koble den mobile enheten til WLAN-nettverket **HomeConnect** og angi WLAN-passordet (Key)

HomeConnect.

Den mobile enheten kobles nå opp til apparatet. Oppkoblingsprosessen kan ta inntil 60 sekunder.

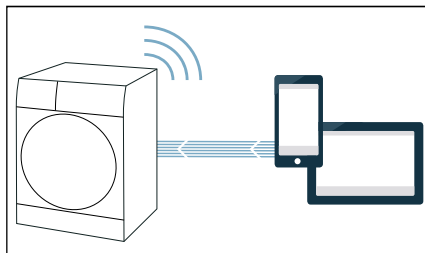

5. Når du er tilkoblet, åpner du Home Connect-appen på den mobile enheten og følger trinnene i appen.
6. Skriv inn nettverksnavnet (SSID) og passordet (Key) til **hjemmenettverket** i Home Connect-appen.
7. Følg de siste trinnene i Home Connect-appen for å koble til apparatet ditt.

Hvis apparatet har blitt koblet til hjemmenettverket, vises **con** i displayet, og  lyser konstant.

Merk: Dersom det ikke har blitt opprettet noen forbindelse, må du kontrollere om apparatet befinner seg innenfor hjemmenettverkets rekkevidde. Gjenta den manuelle tilkoblingen.

Koble til Home Connect-appen

Hvis apparatet er koblet til hjemmenettverket, kan du koble det til Home Connect-appen.

Påse at du er i Home Connect-menyen.
→ Side 33

Sørg for at du har åpnet Home Connect-appen og er tilkoblet.

1. Sett programmet i posisjon 3.

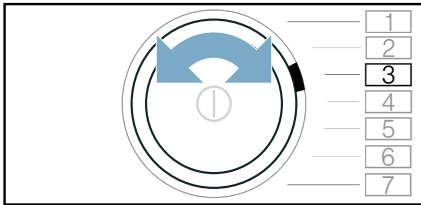

I displayet vises: **APP** (koble til app).

2. Trykk på **▷**.

Apparatet forsøker nå å koble seg til Home Connect-appen.

3. Når enheten din vises i appen, følger du de siste trinnene i Home Connect-appen.

Merk: Dersom det ikke ble opprettet noen forbindelse, må du kontrollere om den mobile enheten er innenfor hjemmenettverkets rekkevidde og koblet til. Gjenta oppkoblingen til Home Connect-appen.

Aktivere/deaktivere Wi-Fi

Hvis apparatet allerede er koblet til hjemmenettverket, kan du aktivere eller deaktivere **Wi-Fi** på apparatet.

Påse at du er i Home Connect-menyen.
→ Side 33

1. Sett programmet i posisjon 4.

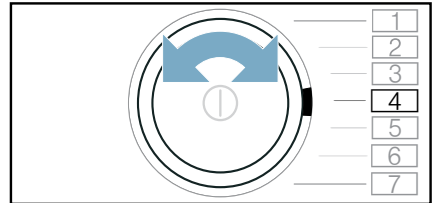

I displayet vises: **on** (Wi-Fi-funksjon).

2. Trykk på **▷**.

Hvis **on** vises i displayet, er Wi-Fi aktivert på apparatet. Hvis **off** vises i displayet, er Wi-Fi deaktivert på apparatet.

Merknader

- Når du kobler apparatet til hjemmenettverket, aktiveres Wi-Fi automatisk.
- Når Wi-Fi er aktivert, slår ikke apparatet seg av automatisk.
- Når Wi-Fi er slått av på apparatet, er det hverken mulig å fjernstarte eller fjernstyre apparatet via Home Connect-appen.
- Dersom Wi-Fi slås av og apparatet har vært koblet til hjemmenettverket før, gjenopprettes tilkoblingen automatisk når Wi-Fi slås på igjen.
- Dersom du aktiverer denne funksjonen, vil energiforbruket økes i forhold til de verdiene som står oppført i forbruksverditabellen.
→ Side 59

Tilbakestill nettverksinnstillingene

Du kan tilbakestille alle nettverksinnstillingene.

Påse at du er i Home Connect-menyen.

→ Side 33

1. Sett programmet i posisjon 5.

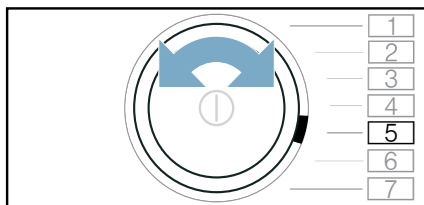

I displayet vises: **rES** (tilbakestill nettverksinnstillinger).

2. Trykk på **▷|||**.
- Displayet viser: **YES**.
3. Trykk på **▷|||**.

Merk: Dersom du vil bruke apparatet med Home Connect-appen igjen, må du koble det til hjemmenettverket og Home Connect-appen på nytt.

Programvareoppdatering

Du kan oppdatere Home Connect-programvaren på apparatet. Med en gang en ny programvareoppdatering er tilgjengelig, vises det en melding i displayet: **UPd**

Installer oppdateringen direkte via **meldingen i displayet** eller **manuelt** på følgende måte:

Påse at du er i Home Connect-menyen.

→ Side 33

1. Sett programmet i posisjon 6.

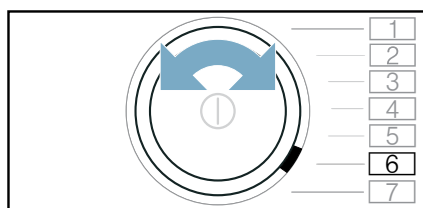

I displayet vises: **UPd** (oppdatering). **▷|||** (Start/Pause) blinker når en programvareoppdatering er tilgjengelig.

2. Trykk på **▷|||**.
- I displayet vises: **YES**.
3. Trykk på **▷|||**.

Merk: Oppdateringen av programvaren kan ta flere minutter. Ikke slå av apparatet under oppdateringen.

Strømstyring

Du kan koble apparatet til Smart Energy System (strømstyring).

Etter at du har koblet apparatet til Smart Energy System (strømstyring) og aktivert **Flex Start**, kan du optimere strømforbruket ved at apparatet ikke slås på før solcelleanlegget i huset ditt kan levere tilstrekkelig med strøm, eller når strømprisene er gunstige.

Du finner mer informasjon og systemkrav for bruken av strømstyringen på: **www.home-connect.com/energymanagement**

Merknader

- Smart Energy System (strømstyring) må anvende kommunikasjonsstandarden til EEBus-initiativet.
- Les bruksanvisningen til Smart Energy System (strømstyring) for å se hvordan det kan kobles til apparatet ditt.

1. Still inn program til posisjon 7.

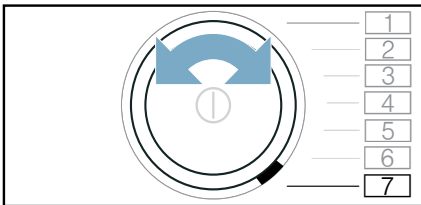

- I displayet vises **E n U** (strømstyring).
2. Trykk på **▷|||**.
Apparatet ditt prøver nå å koble seg til Smart Energy System (strømstyring). Hvis apparatet er koblet til hjemmenettverket, viser displayet: **c n n**.
 3. Aktiver Flexstart hvis apparatet skal startes av Smart Energy System (strømstyring).

Flex Start

Aktiver **Flex Start**, slik at Smart Energy System (strømstyring) kan starte apparatet ditt når solcelleanlegget kan levere tilstrekkelig med strøm, eller når strømprisen er gunstig.

Merk: Smart Energy System (strømstyring) kan bare starte apparatet ditt når Smart Energy System (strømstyring) og apparatet ditt er koblet til hverandre.

Aktiver **Flex Start** på følgende måte:

1. Velg ønsket program.
2. Still inn ønsket tidsperiode for ferdig om-tiden med tastene **+** og **-**.
3. Trykk på **▷|||** (Start/Pause).
4. Trykk på **□** (Fjernstart).

I displayet vises **0**.

Nå har **FlexStart** blitt aktivert, og apparatet er klart til å fjernstartes av det smarte energisystemet (energy manager).



Dersom tidsvisningen i displayet viser f.eks. **3.0h**, har Smart Energy System (strømstyring) fastsatt et tidspunkt for når apparatet kan startes. Programmet avsluttes etter det angitte tidspunktet.

Merknader

- Hvis Smart Energy System (strømstyring) ikke starter apparatet, startes programmet likevel før den innstilte tidsperioden er utløpt. Programmet avsluttes da når tidsperioden utløper.
 - **□** og dermed også **Flex Start** vil av sikkerhetsmessige årsaker deaktiveres i følgende situasjoner:
 - Når du trykker på **▷|||**.
 - Når du åpner døren.
 - Når du trykker på **⓪** for å slå av vaskemaskinen.
 - Strømbrudd.
- Når **Flex Start** er blitt deaktivert, vil **⓪ +** (Klar) fortsatt være aktivert.

Legge inn eller ta ut tøy:

Merk: Hvis **Flex Start** er aktivert og programmet ikke har startet enda, kan du legge i eller ta ut klær

1. Trykk på  (Start/Pause).
2. Åpne døren.
3. Legg inn eller ta ut tøy.
4. Lukk døren.
5. Trykk på  (Start/Pause).
6. Trykk på  (Fjernstart).

Nå har **FlexStart** blitt aktivert, og apparatet er klart til å fjernstartes av det smarte energisystemet (energy manager).

Intelligent programanbefaling

Etter at du har vasket tøyet i vaskemaskinen, får du anbefalt et passende tørkeprogram i tørketrommelen.

Anslått varighet for det anbefalte programmet beregnes ut fra det foregående vaskeprogrammet.

For å finne et optimalt tørkeprogram må maskinene overføre og motta informasjon.

Derfor må du være obs på følgende:

- For at data skal kunne overføres, må vaskeprogrammet være fullstendig avsluttet.
 - Vaskemaskinen må være kompatibel med Home Connect.
 - Vaskemaskinen og tørketrommelen må være koblet til hjemmenettverket og registrert i Home Connect-appen din.
1. Slå på apparatet.
 2. Still programmet på **Smart Dry** . Analysen starter, og det vises en animasjon i displayet.
 3. Du avbryter analysen ved å stille inn et annet program eller slå av maskinen.

Når det er funnet et passende program, stopper animasjonen, LED-en for det anbefalte programmer lyser konstant og programinformasjonen vises i displayet.

4. Trykk på  (Start/Pause).

Merk: Hvis det ikke var mulig å finne et passende program, hører du et lydssignal og displayet viser: 

Vær obs på følgende:

- Det ble ikke funnet noe passende tørkeprogram til det vaskeprogrammet du valgte.
- Vaskemaskinen og tørketrommelen må være koblet til hjemmenettverket og registrert i Home Connect-appen din.
- Kontroller om maskinene er innenfor hjemmenettverkets rekkevidde.
- Det foreligger ingen data for det siste vaskeprogrammet. Dataene lagres i 24 timer, og deretter slettes de.
- Vaskeprogrammet er blitt avbrutt. Vaskeprogrammet må være fullstendig avsluttet.

Fjerndiagnostisering

Ved feil kan kundeservice gå inn på ditt apparat ved hjelp av fjerndiagnostisering.

Kontakt kundeservice og påse at apparatet er koblet til Home Connect-serveren, og sjekk om fjerndiagnostisering er tilgjengelig i ditt land.

Merk: For mer informasjon om hvorvidt fjerndiagnostisering er tilgjengelig i ditt land, kan du gå inn på Hjelp og support-siden på Home Connect-nettstedet for landet ditt: www.home-connect.com

Merknad om datavern

Den første gangen apparatet kobles til et WLAN-nettverk med Internett-forbindelse, overfører apparatet følgende kategorier av data til Home Connect-serveren (førstegangsregistrering):

- Entydig identifisering av enheten (bestående av nøkler og MAC-adressen til den innebygde WiFi-kommunikasjonsmodulen).
- Sikkerhetssertifikat for wifi-kommunikasjonsmodulen (for informasjonsteknisk sikring av forbindelsen).
- Aktuell program- og maskinvareversjon for husholdningsapparatet.
- Status for en eventuell tidligere tilbakestilling til fabrikkinnstillingene.

Denne førstegangsregistreringen forbereder bruken av Home Connect-funksjonene og er først nødvendige den første gangen du skal bruke Home Connect-funksjoner.

Merk: Vær oppmerksom på at Home Connect-funksjonene kun kan brukes sammen med Home Connect-appen. Informasjon om datavern kan lastes ned i Home Connect-appen.

Samsvarserklæring

Herved erklærer Robert Bosch Hausgeräte GmbH at apparatet med Home Connect-funksjonalitet overholder grunnleggende krav og øvrige bestemmelser i direktiv 2014/53/EU.

En utførlig RED-samsvarserklæring finner du, i tillegg til øvrige dokumenter, på produktsiden for ditt apparat på internettsiden www.bosch-home.com.



2,4 GHz bånd: 100 mW maks.
5 GHz bånd: 100 mW maks.

	BE	BG	CZ	DK	DE
	EE	IE	EL	ES	FR
	HR	IT	CY	LV	LT
	LU	HU	MT	NL	AT
	PL	PT	RO	SI	SK
	FI	SE	UK	NO	CH
	TR				
5 GHz WLAN (Wi-Fi): Kun til innendørs bruk					



Antikrøllfunksjon

Denne maskinen har programmer som reduserer lukt og fjerner krøller fra tørt tøy som er lite brukt.

Merknader

- Se tipsene om vask. → Side 26
- Vaske tøy med parfyme-, deodorant- eller svettelukt før det brukes på nytt.
- Følgende tekstiler må **ikke** behandles med antikrøll:
 - ull, skinn, viskose, tekstiler med metall-, tre- eller plastdeler
 - oljehyrer
- Ikke bruk rengjøringssett for tørketrommel.

Fyll vanntanken



Maskinen fjerner krøller fra tørt, lite brukt tøy ved å skylle det med kaldt springvann som du heller i fremre påfyllingsåpning med den medfølgende vannkannen.

Obs!

Materielle skader og skader på vaskemaskinen

Maskinen kan bli tilsmusset av lo eller skades av avleiringer dersom det ikke brukes springvann til antikrøllbehandlingen.

- Bruk utelukkende kaldt springvann til antikrøllbehandlingen.
- Ikke bruk kondensvann, destillert vann, tilsetningsstoffer eller avkalkningsmidler.

1. Velg ønsket antikrøllprogram. → "Programoversikt" på side 22
2. Still inn ønsket antikrøllprogram.
3. Trykk på  (Start/Pause).
4. Displayet viser .

Merk: Hvis ikke  vises i displayet, er vanntanken allerede fylt med tilstrekkelig vannmengde og programmet starter.

5. Trekk kondensvannbeholderen vannrett ut.

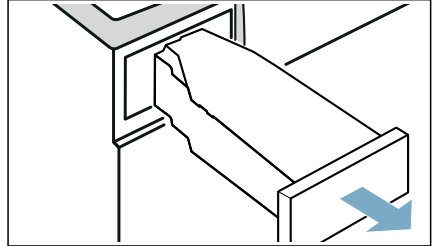

6. Bruk den medfølgende vannkannen og hell ca. 180 ml kaldt springvann i den **fremre** påfyllingsåpningen på maskinen, helt til  slukker i displayet og du hører et lydsignal.

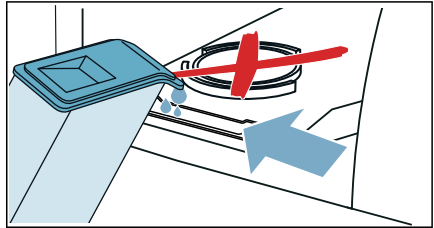

Merk: Hvis du fyller på mer enn 180 ml springvann i maskinen og  ikke slukker i displayet, er springvannet tømt i feil åpning, eller maskinen er ikke ordentlig i vater. Hell springvannet i fremre påfyllingsåpning eller still maskinen i vater. → "Oppstilling av maskinen" på side 13

7. Skyv inn kondensvannbeholderen til den smekker merkbart på plass i apparatet.

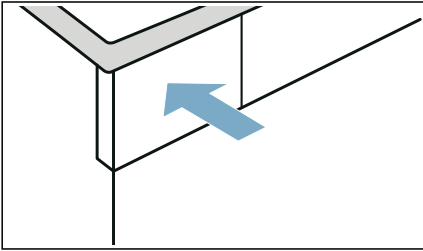

8. Trykk på  (Start/Pause).

Antikrøllprogrammer

- Antikrøllprogrammer må ikke kjøres uten at det er tøy i trommelen. Se vaskelappen og maks. tøymengde for antikrøllprogrammer. → Side 22
- Hvis døren åpnes, vil antikrøllprogrammet avbrytes. Du starter programmet igjen ved å lukke døren og trykke på  (Start/Pause).
- Gjennomsnittlig programvarighet for antikrøll er ca. 45 minutter, noe som kan forlenges ved kjølig omgivelsestemperatur og forkortes ved varm omgivelsestemperatur.
- Under antikrøllprogrammet kan det oppstå ekstra lukt.
- Resultatet av antikrøllprogrammene kan variere, alt etter tøytype, tøymengde og hvilket program som er stilt inn. For å få optimale resultater: Ta ut tøyet med en gang programmet er slutt, heng det opp på kleshengere til ettertørkning og dra det ut i riktig form.

Rens filteret i vanntanken

Filteret i vanntanken beskytter maskinen mot smuss og bør renses regelmessig.

Obs!

Materielle skader og skader på vaskemaskinen

Dersom maskinen brukes med manglende eller defekt filter, kan dette føre til skader på maskinen. Maskinen må kun brukes når filteret er satt inn og uskadd.

1. Trekk kondensvannbeholderen vannrett ut.

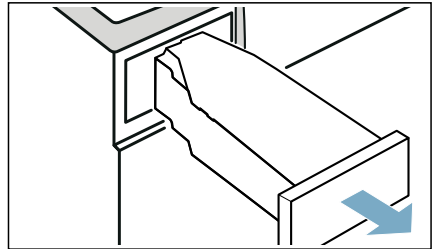

2. Ta ut filteret og vask det under rennende vann eller i oppvaskmaskin.

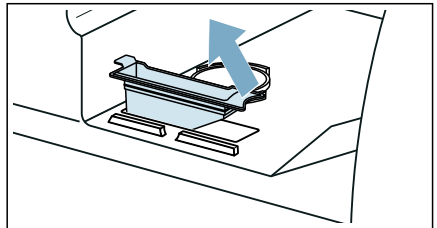

no Lede ut kondensvann

3. Sett inn filteret i vanntanken.
4. Skyv inn kondensvannbeholderen til den smekker merkbart på plass i apparatet.

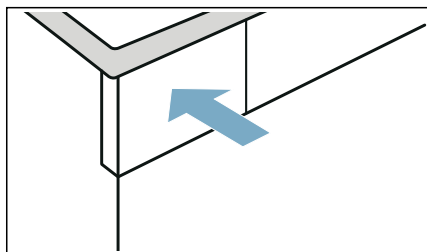

Lede ut kondensvann

Under tørking dannes det kondens i apparatet.

Du må ha koblet til en avløpsslange når du bruker apparatet.

Dersom det ikke benyttes en avløpsslange, renner kondensvannet fra apparatet i kondensvannbeholderen. I slike tilfeller må kondensvannbeholderen tømmes etter hver tørkeprosess, og også dersom den blir full før tørkingen er ferdig.

Slik kobler du til avløpsslangen:

1. Ta tilbehøret ut av posen.

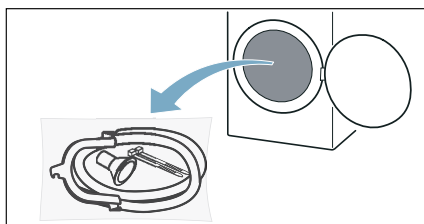

2. Ta alle deler ut av posen.

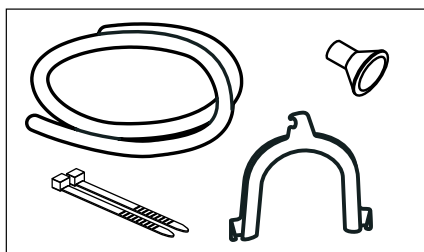

3. Dra hetten av stussen.

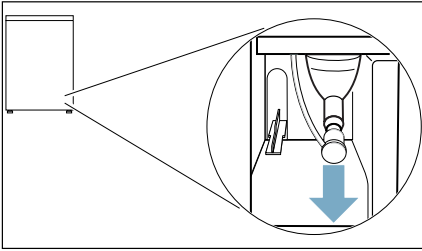

Merknader

- Når maskinen leveres, er hetten festet på stussen.
- Når hetten fjernes, kan det renne litt væske ut av stussen.

4. Skyv hetten i parkeringsposisjon.

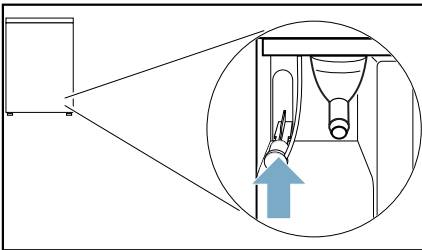

5. Skyv avløpslangen helt inn på den frittliggende stussen.

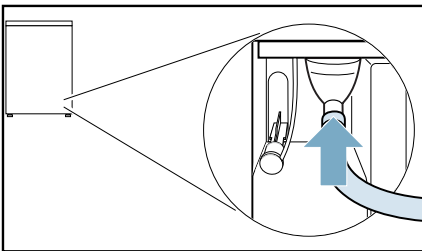

6. Den andre siden av avløpslangen skal, avhengig av tilkoblingssituasjonen, festes til det øvrige tilbehøret.

Vask:

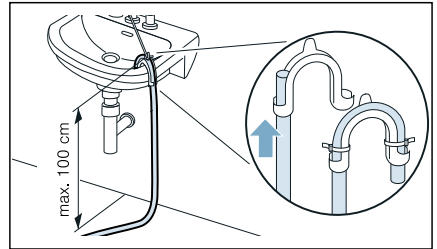

Vannlås:

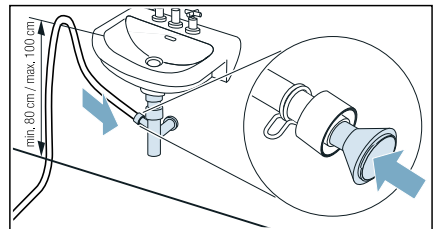

Tilkoblingsstedet må sikres med slangeklemme (diameter 12–22 mm, fås hos fagforhandler). Ved tilkobling til vannlås må avløpslangen føres over en høyde på min. 80 cm, men maks. 100 cm.

Sluk i gulvet:

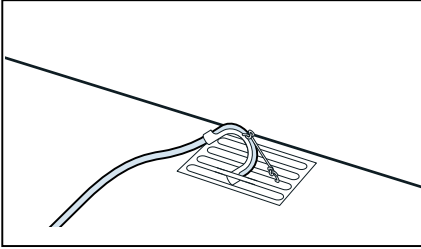

Obs!

Risiko for materielle skader på grunn av lekkasje eller vann som renner ut.

Sikre avløpsslangen slik at den ikke sklir ut. Unngå knekk på avløpsslangen. Høydeforskjellen mellom oppstillingsflaten og avløpet må være maks. 100 cm.

Obs!

Oppsamlet vann kan suges inn i apparatet igjen og forårsake materielle skader.

Kontroller om vannet renner ut fort nok. Avløpet må ikke være stengt eller blokkert.

7. Trekk kondensvannbeholderen vannrett ut og tøm den.

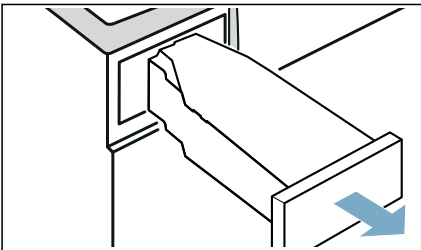

8. Snu kondensvannbeholderen 180° og fjern pluggen på undersiden.

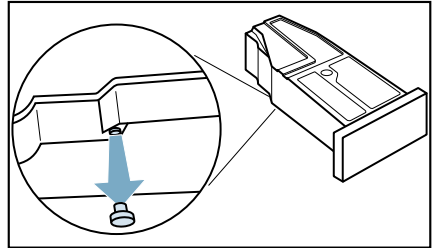

9. Snu kondensvannbeholderen 180° tilbake og sett pluggen i fordypningen på oversiden av kondensvannbeholderen.

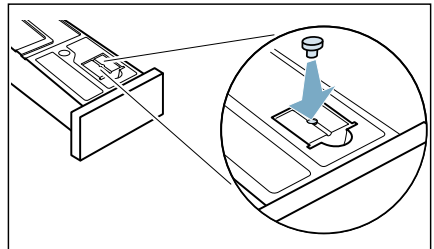

10. Skyv kondensvannbeholderen inn til den klikker på plass.

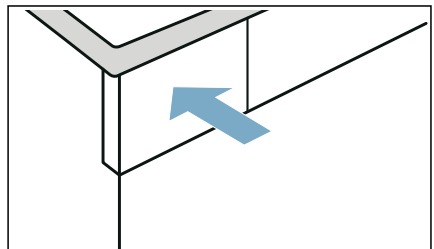

Kondensvannet ledes nå ut i avløpet eller ned i vasken via avløpsslangen.

Merk: Dersom du ønsker å avlede kondensvannet til kondensvannbeholderen igjen, går du frem i motsatt rekkefølge.

Obs!

Materielle skader og skader på vaskemaskinen

Dersom du leder kondensvannet inn i kondensvannbeholderen, kan det komme væske ut av stussen som kan forårsake materielle skader. Fest hetten på stussen før du bruker maskinen.



Rengjøring og vedlikehold

Rengjøre apparatet

Advarsel **Livsfare!**

Dette er en elektrisk maskin. Det er fare for elektrisk støt hvis du kommer i kontakt med de spenningsførende komponentene. Vær derfor oppmerksom på følgende:

- Slå av maskinen. Koble maskinen fra strømforsyningen (trekk ut støpselet).
- Ta aldri tak i støpselet med våte hender.
- Når du skal trekke støpselet ut av stikkkontakten, må du alltid ta tak i selve støpselet og aldri strømledningen, ellers kan strømledningen bli ødelagt.
- Ikke foreta tekniske endringer på maskinen eller maskinens funksjoner.

- Reparasjoner og annet arbeid på maskinen må kun utføres av vår kundeservice eller av en elektriker. Det samme gjelder for utskifting av strømledningen (om nødvendig).
- Nye, originale strømledninger kan bestilles fra vår kundeservice.



Advarsel **Fare for forgiftning!**

Løsemiddelholdige rengjøringsmidler, for eksempel rensbensin, kan avgi giftige gasser. Ikke bruk løsemiddelholdige rengjøringsmidler.



Advarsel **Fare for elektrisk støt / materielle skader / skader på maskinen!**

Hvis fuktighet trenger inn i maskinen, kan det oppstå kortslutning. Ikke bruk høytrykksspyler, dampvasker, vannslange eller sprøtepistol til rengjøring av maskinen.

Obs!

Materielle skader / skader på maskinen

Rengjørings- og forbehandlingsmidler for tøy (f.eks flekkjernere, forvask spray osv.) kan forårsake skader hvis de kommer i kontakt med maskinens overflater. Vær derfor oppmerksom på følgende:

- Ikke la disse stoffene komme i kontakt med maskinens overflater.
- Bruk bare vann og en myk, fuktig klut til rengjøring av maskinen.
- Rester av vaskemiddel, spray og annet skal fjernes umiddelbart.

Rengjøre bunnenheten

Dette apparatet har automatisk selvrens. Du trenger ikke fjerne lo fra tøyet etter hver vask. I stedet samles dette opp i bunnenheten.

For at apparatet ikke skal fungere begrenset, **må** du rengjøre bunnenheten (lo-depot og lofilter) i følgende tilfeller:

- I displayet vises: .
- Før du utfører apparatpleie.

Alternativt kan du rengjøre apparatets bunnenhet når som helst.

Merk: La apparatet avkjøles ca. 30 minutter etter bruk før du begynner på rengjøringen.

Slik rengjør du bunnenheten:

1. Åpne serviceluken med håndtaket.

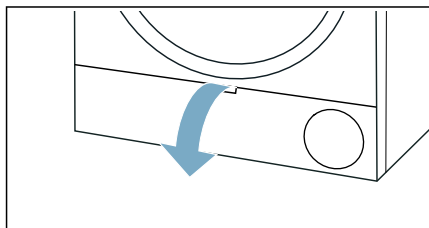

2. Frigjør hendelen til varmevekslerdekslet.

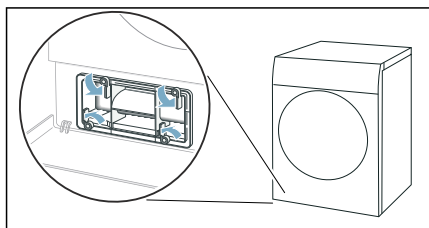

3. Dra ut varmevekslerdekslet etter håndtaket.

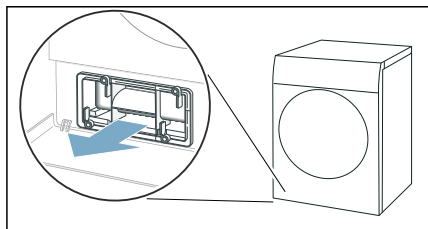

4. Fjern all lo fra varmevekslerdekslet og lofilteret.

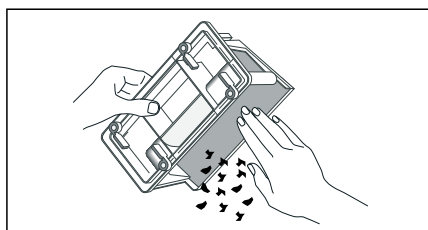

Merk: Pass på at det ikke blir noe smuss igjen på tetningene i varmevekslerdekslet.

5. Skyll innsiden av varmevekslerdekslet og lofilteret grundig i rennende vann og la dem tørke.

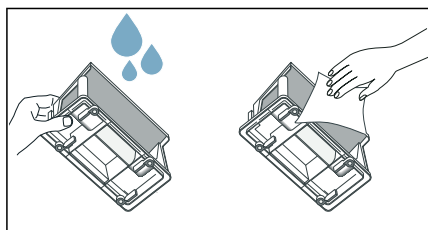

Merknader

- Hvis den er veldig skitten, kan du bruke en myk børste til rengjøringen.
- Pass på at filteret i lo-depotet tørker skikkelig etter vasken. Dersom lofilteret er fuktig, kan dette forlenge tørketiden og påvirke tørkeresultatet.

6. Trekk ut lofilteret vannrett.

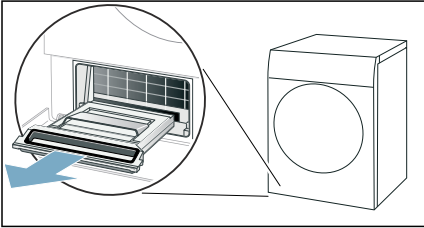

Merk: Lofilteret kan inneholde fuktig lo og vannrester, og det kan dryppe av det når du trekker det ut.

7. Vipp opp lo-depotet og fjern lo.

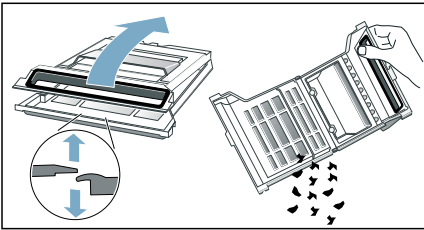

8. Skyll selve filterdelen i lo-depotet grundig i rennende vann og la den tørke.

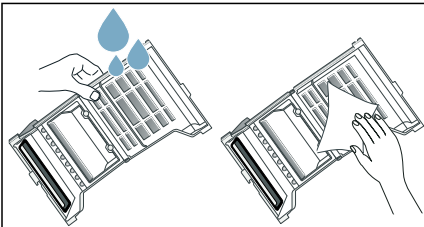

Merknader

- Hvis den er veldig skitten, kan du bruke en myk børste til rengjøringen.
- Du må ikke fjerne tetningen fra lo-depotet eller la det komme skader på den.
- Du kan også vaske lo-depotet i oppvaskmaskinen.
- Pass på at filteret i lo-depotet tørker skikkelig etter vasken.

9. Klapp sammen lofilteret.

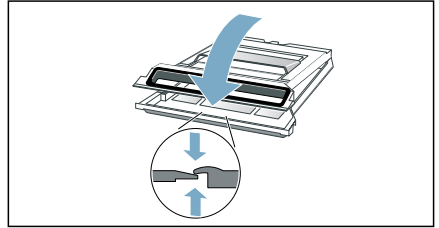

Merk: Påse at du lukker lofilteret ordentlig.

10. Skyv lofilteret vannrett helt inn til stopp.

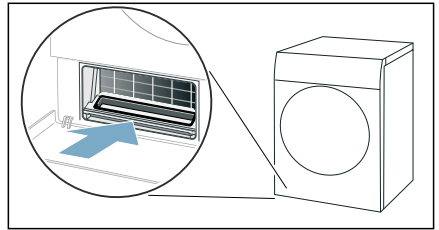

11. Skyv inn varmevekslerdekselet med håndtaket.

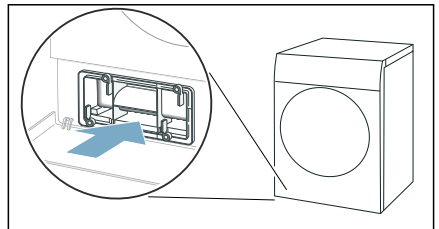

Merk: Du kan kun skyve inn varmevekslerdekselet når lofilteret er i apparatet.

12. Lås hendelen til varmevekslerdekslet.

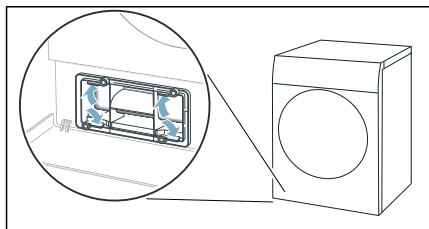

13. Lukk serviceluken.

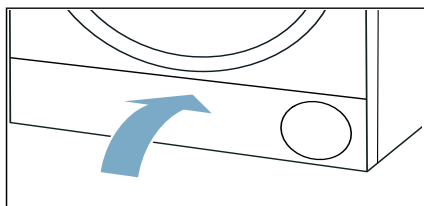

Du er ferdig med å rengjøre apparatet bunnheten.

Obs!

Materielle skader / skader på apparatet

Hvis du bruker apparatet uten lo-opsamler (f.eks. lofilter, lodepot, avhengig av apparatets spesifikasjoner) eller hvis lo-opsamleren er ufullstendig eller defekt, kan det oppstå skader på apparatet.

Ikke bruk apparatet uten lo-opsamler eller med defekt lo-opsamler.

Rengjøre fuktighetssensoren

Merk: Fuktighetssensoren måler fuktighetsgraden i tøyet. Etter lengre tids bruk kan det dannes et fint lag av kalk eller rester av vaske- og pleiemidler. Disse avleiringene må fjernes med jevne mellomrom, ellers kan tørkeresultatet bli påvirket.

1. Åpne døren.

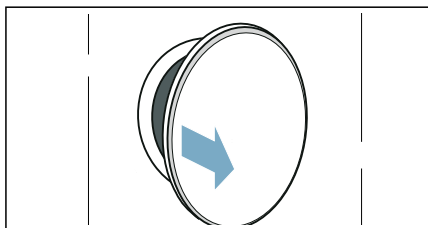

2. Rengjør fuktighetssensoren med en grov svamp.

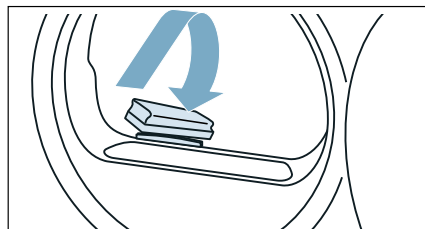

Obs!

Fuktighetssensoren kan bli skadet.

Fuktighetssensoren består av rustfritt stål. Ikke rengjør sensoren med skuremidler og stålull.

Rengjøre filter i kondensvannbeholder

Merk: Filteret i kondensvannbeholderen skal rense kondensvannet som brukes til den automatiske rengjøringen av apparatet.

1. Trekk kondensvannbeholderen vannrett ut.

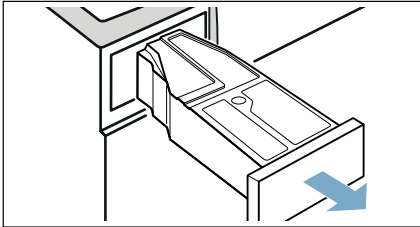

2. Tøm ut kondensvannet.
3. Ta ut filteret.

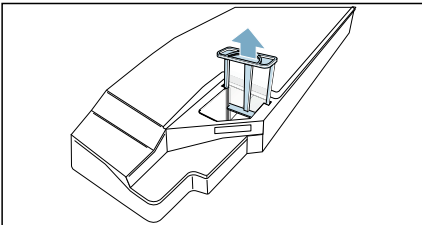

4. Rengjør filteret under rennende varmt vann eller i oppvaskmaskin.
Merk: Hvis den er veldig skitten, kan du bruke en myk børste til rengjøringen.
5. Skyv inn filteret til du kjenner at det smekker på plass.

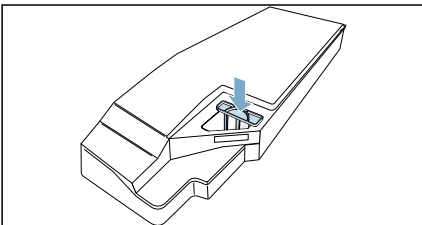

Obs!

Uten filter kan lo komme inn i apparatet og forårsake skade.

Bruk bare apparatet når filteret er satt i.

6. Skyv inn kondensvannbeholderen til du kjenner at smekker på plass.

Apparatpleie

Apparatet har ekstra rengjøringsprogrammer som du kan bruke til apparatpleie:

- Med enkel apparatpleie fjerner du eventuelle, lette smussavleiringer i apparatet.
- Med intensiv apparatpleie fjerner du eventuelle, hardnakkede smussavleiringer i apparatet samt lukt etter at det har stått ubrukt i lengre tid.

Før du utfører apparatpleie, må du gjøre forberedelser til apparatpleien.

Advarsel

Fare for skolding / materielle skader og apparatskader!

Kokende eller varmt vann kan føre til alvorlig skolding samt materielle skader og apparatskader dersom det spilles eller renner ut.

Ikke bruk kokende vann til dette apparatet, dets komponenter eller tilbehør. Unngå hudkontakt med varmt vann eller vanddamp.

Advarsel

Fare for forgiftning / materielle skader!

Kondensvann er ikke drikkevann og kan inneholde lo. Forurenset kondensvann kan være helseskadelig og kan forårsake materielle skader.

Vannet må ikke drikkes eller brukes om igjen.

Forberede apparatpleie

Klargjøre apparat for apparatpleie

Apparatet må klargjøres **før** enkel eller intensiv apparatpleie.

Slik klargjøres apparatet for apparatpleie:

1. Rengjør bunnenheten. → Side 46
2. Åpne døren.
3. Ta ut tøyet.

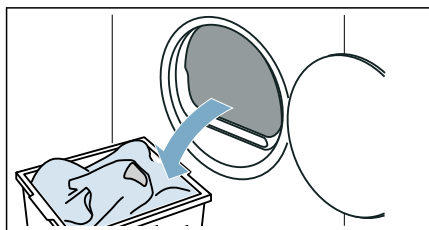

4. Lukk døren.
5. Trekk kondensvannbeholderen vannrett ut og tøm den.

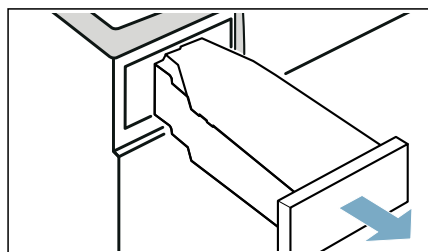

6. Trykk på ① for å slå på apparatet.

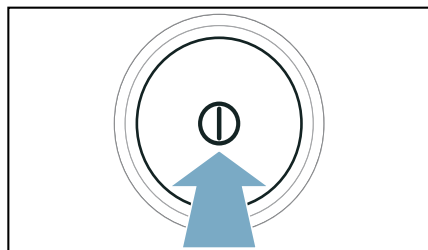

Apparatet er nå klargjort for apparatpleie.

Klargjøre kondensvannbeholder for apparatpleie

Hvis du leder bort kondensvann fra apparatet gjennom avløpslangen, må kondensvannbeholderen klargjøres **før** enkel eller intensiv apparatpleie.

Slik klargjør du kondensvannbeholderen for apparatpleie:

1. Fjern pluggen fra fordypningen i kondensvannbeholderen.

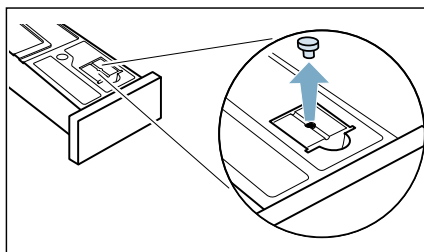

2. Drei kondensvannbeholderen 180° over på undersiden og sett inn pluggen.

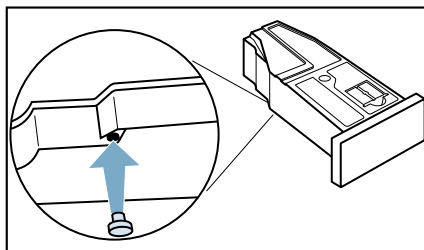

3. Rengjør filteret i kondensvannbeholderen. → *Side 49*
Kondensvannbeholderen er nå klargjort for apparatpleie.

Merk: Hvis du leder bort kondensvann fra apparatet gjennom avløpsslangen, må du reversere disse trinnene igjen **etter** enkel eller intensiv apparatpleie.

Utføre enkel apparatpleie

Du kan utføre enkel apparatpleie for å fjerne eventuelle, lette smussavleiringer i apparatet.

Merknader

- Etter en viss tids bruk vil apparatet anbefale en enkel apparatpleie. I displayet vises da **CP** i 5 sekunder før programstart og etter programslutt. Denne meldingen vises helt til du har gjennomført den enkle apparatpleien.
- Enkel apparatpleie varer ca. 1 time.

Utfør apparatpleie som følger

1. Forbered apparatpleie. → *Side 50*
2. Still inn program til posisjon 1.

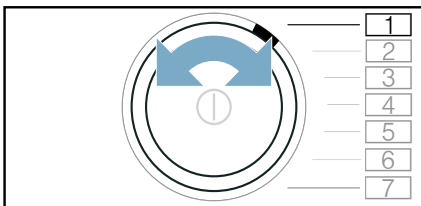

3. Hold  (Tørkemål) inne samtidig som du:
4. Still inn program til posisjon 4.

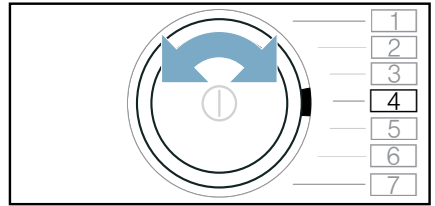

I displayet vises **CP** i programvarigheten vekselvis.

5. Hell ca. 1 ½ liter varmt springvann i kondensvannbeholderen.

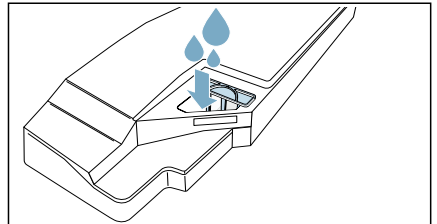

Merk: Hold kondensvannbeholderen vannrett hele tiden slik at det ikke renner over.

6. Skyv kondensvannbeholderen inn til den klikker på plass.

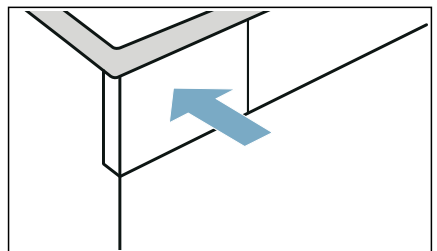

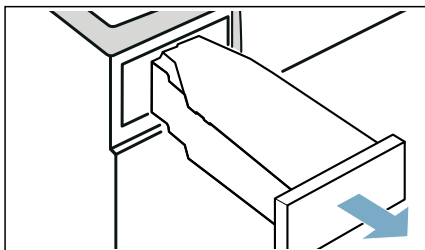

7. Trykk på  (Start/Pause). Apparatpleien starter, og du hører et lydsignal. Displayet viser **End** på slutten av apparatpleien, og du hører et lydsignal.

8. Trekk kondensvannbeholderen vannrett ut og tøm den.

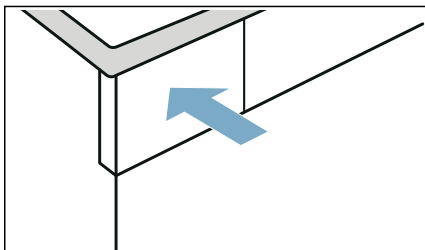

9. Skyv kondensvannbeholderen inn til den klikker på plass.



10. Trykk på  for å slå av apparatet.

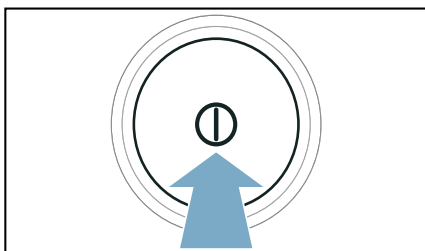

Apparatpleien er nå gjennomført.

Utføre intensiv apparatpleie

Du kan utføre intensiv apparatpleie for å fjerne eventuelle, hardnakkede smussavleiringer i apparatet samt lukt etter at det har stått ubrukt i over en måned.

Merknader

- Den intensive apparatpleien tar ca. 4 timer. Varigheten kan forlenges dersom du ikke utfører de nødvendige handlingstrinnene raskt nok under programmet.
- Den intensive apparatpleien bør ikke avbrytes etter at programmet har blitt startet.
- Til intensiv apparatpleie trenger du originalt pleiemiddel som du kan bestille fra kundeservice under reservedelsnummer: **00311829**. Kontaktadressene i alle land finnes i den vedlagte fortegnelsen over kundeservice.

Advarsel

Fare for personskade / materielle skader / skader på maskinen!

Bruk av reservedeler og -tilbehør fra andre produsenter er farlig og kan medføre personskade, materielle skader eller skader på maskinen. Av sikkerhetsgrunner må det kun brukes originale reservedeler og originalt tilbehør.

Obs!

Materielle skader / skader på maskinen

Hvis du heller feil mengde vaskemiddel i maskinen, kan det føre til materielle skader eller skader på maskinen. Bruk vaskemiddel, pleieprodukter og tøymykningsmiddel i henhold til produsentens anvisninger.

Utfør apparatpleie som følger

1. Forbered apparatpleie. → Side 50
2. Still inn program til posisjon 1.

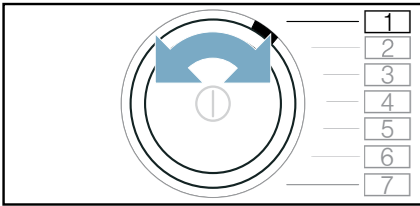

3. Hold  (Tørkemål) inne samtidig som du:
4. Still inn program til posisjon 4.

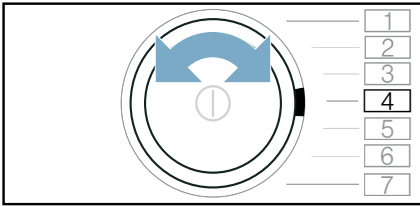

I displayet vises **CP1**
programvarigheten vekselvis.

5. Trykk på **+**.
I displayet vises **CP2** og programvarigheten vekselvis.
6. Trekk kondensvannbeholderen vannrett ut og tøm den.

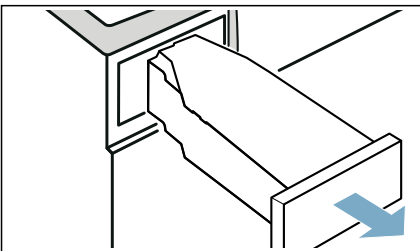

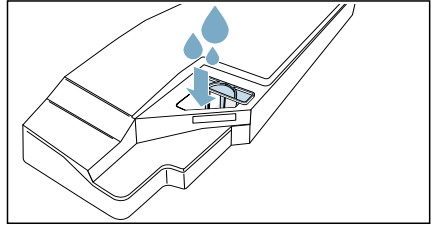

7. Hell en flaske originalt pleiemiddel og ca. 1 ½ liter varmt springvann i kondensvannbeholderen.

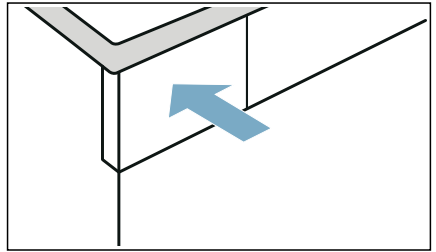

Merk: Hold kondensvannbeholderen vannrett hele tiden slik at det ikke renner over.

8. Skyv kondensvannbeholderen inn til den klikker på plass.



9. Trykk på  (Start/Pause).
Apparatpleien starter, og du hører et lydsignal.
Etter ca. 3 timer setter apparatet apparatpleien på pause, og resterende programvarighet blinker i displayet.
10. Trekk kondensvannbeholderen vannrett ut og tøm den.

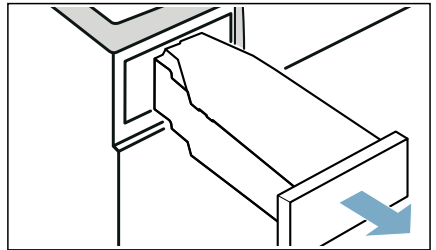

11. Hell ca. 1 ½ liter varmt springvann i kondensvannbeholderen.

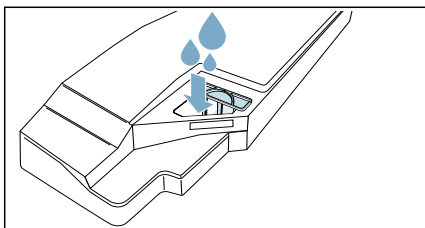

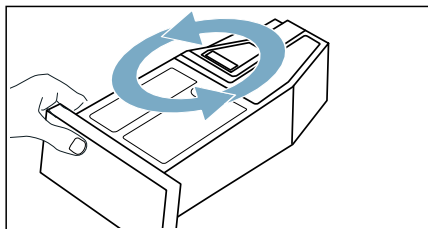

Merk: Hold kondensvannbeholderen vannrett hele tiden slik at det ikke renner over.

12. Vipp kondensvannbeholderen forsiktig på skrå og tøm den for å skylle ut pleiemiddelrester.



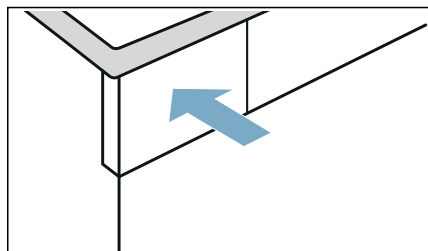

13. Hell ca. enda 1 ½ liter varmt springvann i kondensvannbeholderen.
14. Skyv kondensvannbeholderen inn til den klikker på plass.

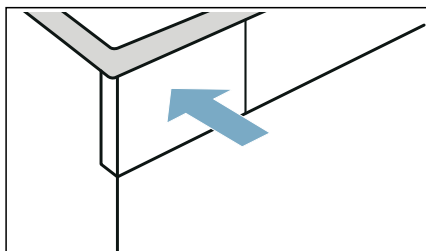

15. Trykk på  (Start/Pause). Apparatpleien fortsettes. Displayet viser *End* på slutten av apparatpleien, og du hører et lydsignal.

16. Tøm kondensvannbeholderen på nytt.
17. Skyv kondensvannbeholderen inn til den klikker på plass.





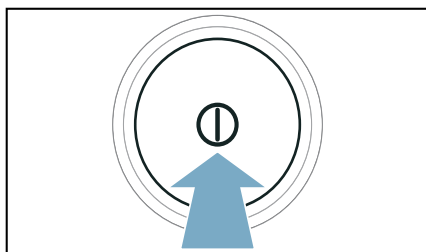

18. Trykk på  for å slå av apparatet.



Apparatpleien er nå gjennomført.

Hjelp til apparatet

Feil	Årsak/hjelp
Maskinen starter ikke	Kontroller støpselet og sikringen.
Maskinen reagerer ikke på knappetrykk, og displayet viser:  R i r	<ul style="list-style-type: none"> ■ Dersom lofilteret er skittent eller fuktig, kan dette ha en negativ virkning på luftstrømmen i maskinen ved lave omgivelsestemperaturer. <ul style="list-style-type: none"> - Rengjør bunnenheten og la lofilteret tørke grundig. → Side 46 - Slå maskinen av og på igjen. - Trykk på  (Start/Pause) for å starte programmet på nytt.
Krølldannelse.	<ul style="list-style-type: none"> ■ Det er lagt for mye tøy i apparatet, eller det er valgt feil program for en tekststiltype. I programtabellene finner du all nødvendig informasjon. → Side 22 ■ Ta tøyet ut av trommelen med en gang programmet er ferdig. Blir det liggende i trommelen, blir det krøllete.
Det renner ut vann.	<ul style="list-style-type: none"> ■ Apparatet kan stå skjevt. Rett inn apparatet. ■ Kontroller bunnenheten og påse at: <ul style="list-style-type: none"> - varmevekslerdekelet er låst riktig - tetningen i varmevekslerdekelet ikke er tilsmusset → Side 46 ■ Når avløpsslangen* (ekstrautstyr) er installert, må du passe på at avløpsslangen er tilkoblet riktig. → Side 42
Apparatet er satt på pause, men trommelen roterer.	Apparatet har registrert høy temperatur og startet CoolDown-prosessen. Temperaturreguleringen kan vare i opptil 10 minutter. Du kan når som helst avbryte CoolDown-prosessen ved å åpne døren.
Programmet starter ikke	<p>Påse at</p> <ul style="list-style-type: none"> ■ døren er lukket ■  3 sek. (Barnlås 3 sek.) er deaktivert ■ du har trykt på  (Start/Pause) <p>Merk: Hvis en programforsinkelse er stilt inn med  + (Klar), starter programmet på et senere tidspunkt.</p>
Vist programvarighet endrer seg under tørkingen.	Ingen feil. Fuktighetssensoren registrerer restfuktigheten i tøyet og tilpasser programvarigheten deretter (gjelder ikke tidsprogram).

Tøyet blir ikke ordentlig tørt eller er fortsatt fuktig.	<ul style="list-style-type: none"> ■ Varmt tøy føles ofte fuktigere enn det faktisk er. Legg tøy et utover og la avkjøle. ■ Tilpass tørkeresultatet eller tørkegraden. Dette fører til forlenget tørketid samtidig som temperaturen er den samme. ■ Velg tidsprogram for ettertørring av tøy som fortsatt er fuktig. ■ Velg tidsprogram ved liten fyllmengde. ■ Overskrid ikke maksimal tøymengde for et program. → Side 22 ■ Rengjør fuktighetssensoren i trommelen. Det kan dannes et fint lag av kalk eller rester av vaske- og pleiemidler på sensoren. Det kan ha negativ effekt på funksjonen. → Side 48 ■ Tørkingen har blitt avbrutt som følge av strømbrudd, full kondensvannbeholder eller overskridelse av den maksimale tørketiden. <p>Merk: Se også tipsene om tøy → Side 26.</p>
Tørketiden er for lang.	<ul style="list-style-type: none"> ■ Apparatet kan være tilsmusset av lo. Det fører til lengre tørketid. <ul style="list-style-type: none"> - Rengjør bunnenheten. → Side 46 - Gjennomfør en komplett tørking med tøy som ikke er forhåndstørket, og en mengde på over 3 kg. <p>Merk: Apparatets automatiske selvrens bruker kondensvann fra tøy. Dersom du konstant tørker tøymengder på under 3 kg eller konstant bruker antikrøllfunksjonen, vil ikke kondensvannet fra tøy være tilstrekkelig til apparatets selvrens. Foreta regelmessig tørking av tøy som ikke er forhåndstørket, med en mengde på over 3 kg.</p> ■ Varmveksleren kan være tilsmusset av lo. <ul style="list-style-type: none"> - Utfør enkel apparatpleie. → Side 51 ■ Dersom lofilteret er fuktig, kan dette forlenge tørketiden og påvirke tørkeresultatet. La lofilteret i bunnenheten tørke ordentlig etter vask. → Side 46 ■ Dersom luftinntaket på apparatet er sperret eller ikke fritt tilgjengelig, kan dette føre til lengre tørketid. Sørg for åpent luftinntak. ■ Dersom omgivelsestemperaturen er lavere enn 15 °C eller høyere enn 30 °C, kan dette påvirke tørkeresultatet. ■ Utilstrekkelig luftsirkulasjon i rommet kan føre til lengre tørketid. Sørg for tilstrekkelig ventilasjon i rommet.
Luktdannelse i apparatet	Utfør intensiv apparatpleie. → Side 52
Fuktigheten i rommet stiger.	Sørg for tilstrekkelig ventilasjon i rommet.
Uvanlige lyder under tørking.	Under tørking oppstår det driftsstøy som er forårsaket av kompressor og pumpe. Denne støyen indikerer ikke feil.
Apparatet føles kaldt tross for tørking.	Ingen feil. Apparatet med varmepumpe tørker effektivt ved lave temperaturer.
Tørkeprogrammet avbrytes.	Dersom tørkeprogrammet avbrytes på grunn av strømbrudd, skal du starte programmet på nytt eller ta ut tøy og legge det utover.

Det opprettes ikke forbindelse til hjemmenettverket.	<ul style="list-style-type: none"> ■ Wi-Fi er slått av. Slå på Wi-Fi for å koble til hjemmenettverket.  må vises i displayet. ■ Wi-Fi er slått på, men det kan ikke opprettes forbindelse til hjemmenettverket. Kontroller om hjemmenettverket er tilgjengelig, eller koble til hjemmenettverket på nytt.
Home Connect fungerer ikke.	<ul style="list-style-type: none"> ■ Ved problemer med Home Connect finner du hjelp på www.home-connect.com. ■ Om du kan bruke Home Connect-funksjonen på apparatet ditt, avhenger av om Home Connect Services er tilgjengelig i ditt land (f.eks. appen er tilrettelagt). Home Connect Services er ikke tilgjengelig i alle land, du finner informasjon om dette på www.home-connect.com.
Det renner over vann når du fyller på vanntanken.	Vanntanken er helt full. Ikke fyll på mer i vanntanken. Det gjør ikke noe om det allerede har rent over litt vann. → "Fyll vanntanken" på side 40 Filteret i vanntanken kan være tettet av avleiringer. Ta ut filteret og rengjør det.
Damp-programmene varer for lenge.	En kjølig omgivelsestemperatur vil forlenge damp-programmene.
Det er restvann i kondensvannbeholderen selv om avløpsslangen er koblet til apparatet.	Hvis det er installert avløpsslange* (tilleggsutstyr), blir det restvann igjen i kondensvannbeholderen på grunn av apparatets selvrensfunksjon.
* avhengig av apparatets utstyr eller tilgjengelig tilbehør	

Merk: Dersom du ikke selv kan utbedre en feil ved å slå maskinen av og på igjen, må du ta kontakt med kundeservice. → Side 61



Transport av maskinen

Advarsel

Fare for personskade / materielle skader / skader på maskinen!

Hvis du tar tak i utstikkende deler på maskinen (f.eks. døren) for å løfte eller flytte den, kan disse delene brykke av og forårsake personskade. Ikke ta tak i noen av maskinens utstikkende deler.

Advarsel

Fare for personskade!

- Maskinen er svært tung. Løfting av maskinen kan medføre personskader. Ikke løft maskinen på egen hånd.
- Maskinen har skarpe kanter som lett kan kutte opp huden. Unngå å ta tak i de skarpe kantene. Bruk vernehansker når du skal løfte maskinen.

Slik klargjøres maskinen for transport:

1. Trekk kondensvannbeholderen vannrett ut og tøm den.

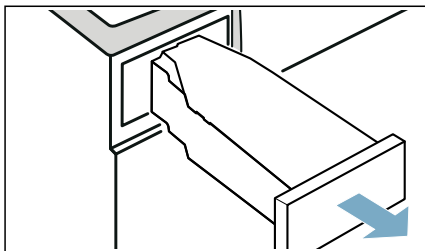

2. Skyv inn kondensvannbeholderen til den smekker merkbart på plass i apparatet.

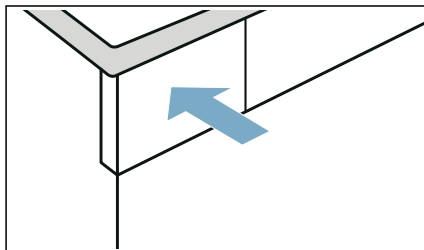

3. Slå på apparatet.
4. Still inn et tilfeldig valgt program.
5. Trykk på  (Start/Pause).
6. Vent i 5 minutter. Kondensvannet pumpes ut.
7. Tøm kondensvannbeholderen på nytt.
8. Hvis avløpsslangen er montert, skal den fjernes fra vasken, sifongen eller sluken. → Side 42

Obs!

Fest avløpsslangen på apparatet slik at den ikke sklir ut. Unngå knekk på avløpsslangen.

9. Slå av vaskemaskinen.
10. Trekk støpselet ut av stikkkontakten. Apparatet er nå klart for transport.

Obs!

Materielle skader / skader på apparatet

Til tross for utpumpingen vil det alltid være igjen noe vann i apparatet. Vannet kan renne ut og forårsake materielle skader.

Derfor skal apparatet alltid transporteres stående.



Forbruksverdier

Forbruksverditabell

Program	Turtallet som tøyet sentrifugeres med (i o/min)	Varighet** (i min)		Energiforbruk** (i kWh)	
Bomull		9 kg	4,5 kg	9 kg	4,5 kg
Skaptørt	1400	152	99	1,81	1,09
	1000	171	109	2,10	1,24
	800	190	119	2,39	1,39
Stryketørt	1400	115	74	1,24	0,73
	1000	134	84	1,53	0,88
	800	153	94	1,82	1,03
Syntetisk		3,5 kg		3,5 kg	
Skaptørt	800	64		0,58	
	600	73		0,69	
* Programinnstilling i samsvar med gyldig EN61121 ved bruk av den eksterne avløpsslangen.					
** Verdiene kan avvike fra de angitte verdiene avhengig av tekstiltipe, sammensetning av tøyet som skal tørkes, restfuktighet i tøyet, innstilt tørkegrad, fyllmengde, omgivelsesforhold samt ved aktivering av tilleggsfunksjoner.					

Det mest effektive programmet for bomullstekstiler

Følgende "Standard-bomullsprogram" (merket med) er egnet til tørking av normalt fuktige bomullstekstiler og er det mest effektive programmet med tanke på kombinert energiforbruk ved tørking av våte bomullstekstiler.

Standardprogram for bomull i henhold til gjeldende EU-forordning 932/2012

Program + tørkeresultat	Fyllmengde (i kg)	Energiforbruk (i kWh)	Programvarighet (i min)
Bomull + Skaptørt	9/4,5	2,10/1,24	171/109
Programinnstilling for kontroll og energimerking i henhold til direktiv 2010/30/EU.			



Tekniske data

Mål:

850 x 600 x 640 mm
(høyde x bredde x dybde)

Vekt:

56 kg (avhengig av modell)

Strømtilkobling:

Nettspenning 220 - 240 V, 50Hz

Merkestrøm 10 A

Nominell effekt 600 W

Maksimal fyllmengde:

9 kg

Effektforbruk i avslått tilstand:

0,10 W

Effektforbruk i påslått tilstand:

0,10 W

Lys på innsiden av trommelen*



Omgivelsestemperatur**

5 - 35 °C

Effektforbruk i tilkoblet (Wi-Fi) standby-modus / varighet:

1,2 W / 20 min

* utstyrsavhengig

** Ved omgivelsestemperaturer på under 10 °C kan funksjonen  (Fjernstart) samt maks. varighet på 24 timer ved funksjonen    (Klar) være begrenset.



Avfallshåndtering



Avfallhåndter emballasjen og maskinen på en miljøvennlig måte.

Denne maskinen er merket i henhold til EU-direktiv 2012/19/EU om gamle elektriske og elektroniske apparater (waste electrical and electronic equipment - WEEE).

Dette direktivet gir retningslinjer for returnering og gjenvinning av gamle maskiner, og det gjelder i hele EU.

Obs!

Fare for brann, forgiftning og materielle skader

Apparatet inneholder det miljøvennlige, men brennbare kjølemiddelet R290. Ikke-forskriftsmessig avfallshåndtering kan føre til brann og forgiftning. Kast apparatet forskriftsmessig, og sørg for at rørene i kjølemiddelkretsløpet ikke blir skadet.



Kundeservice

Dersom du ikke selv kan utbedre en feil ved å slå maskinen av og på igjen, må du kontakte kundeservice. → Vedlagt oversikt over kundeservice eller omslaget

Vi finner alltid en passende løsning, også for å unngå unødige besøk av teknikker.

Vennligst oppgi maskinnummer (E-Nr.) og produksjonsnummer (FD) på maskinen.

E-Nr. _____	FD _____
-------------	----------

E-nr.	Maskinnummer
FD	Produksjonsnummer

Denne informasjonen finner du
*avhengig av modell:

på innsiden av døren* / den åpne serviceluken* og på baksiden av maskinen.

Du kan stole på produsentens kompetanse.

Henvend deg til oss. Da kan du være sikker på at reparasjonen blir utført av utdannede serviceteknikere og ved bruk av originale reservedeler.



Takk for at du har kjøpt et husholdningsapparat fra Bosch!

Registrer ditt nye apparat på MyBosch nå, og dra umiddelbar fordel av:

- **eksperttips og triks for apparatet**
- **alternativer for garantiforlengelse**
- **rabatter på tilbehør og reservedeler**
- **tilgang til digital bruksanvisning og alle data for apparatet**
- **enkel tilgang til service for Bosch husholdningsapparater**

Gratis og enkel registrering – også på mobiltelefoner:

www.bosch-home.com/welcome



Trenger du hjelp? Du finner det her.

Ekspertråd for dine husholdningsapparater fra Bosch, hjelp med problemer eller reparasjon foretatt av Bosch-eksperter.

Finn ut alt om de mange måtene Bosch kan hjelpe deg på:

www.bosch-home.com/service

Kontaktinformasjon for alle land står i den vedlagte listen over servicesteder.

Robert Bosch Hausgeräte GmbH

Carl-Wery-Straße 34

81739 München, GERMANY

www.bosch-home.com



9001454794 (9907)

no