

Slik gjør du det

Råd og tips for deg som enten skal montere nytt tak, fornye/skifte et gammelt tak eller senke taket.

tak ess™

inspirasjon



bruksområde
renhold/vedlikehold
muligheter/idéløsninger
nytt tak
fornyning av tak
nedsenket tak
verktøyguide
sjekklister
gode råd



Denne brosjyren har som mål å gi deg et lite innblikk i hva du kan komme borti når du skal montere tak i et rom. Enkelte ganger er det ikke nok bare å vite hvordan du skal montere taket. All erfaring taler for at du samtidig må vite noe om de konsekvenser dette vil gi for rommet/bruken av rommet.

Vi har i denne brosjyren prøvd å gi deg et godt grunnlag for å kunne vurdere jobben som ligger foran deg, samt at du får kjøpt inn det som er nødvendig for å gjøre jobben.

Lykke til med nytt tak – Tak-ess Inspirasjon

Tak-ess Inspirasjon

Tak-ess Inspirasjon er en helhetlig løsning for innvendig kledning av tak. Med Tak-ess Inspirasjon er tanken å gi deg som forbruker et bredere valg av takløsninger tilpasset det enkelte rom og din smak. Tak-ess Inspirasjon finnes i 3 størrelser, 60 x 120 cm, 30 x 120 cm og 60 x 60 cm, alle i 12 mm tykkelse og i hvit utførelse. Tak-ess Inspirasjon Dekorlister finnes også i 3 varianter, alle i lengde 240 cm og i hvit utførelse.

Skulle du ønske en annen farge på dekorlistene kan disse overmales.

Tak-ess Inspirasjon Takplater

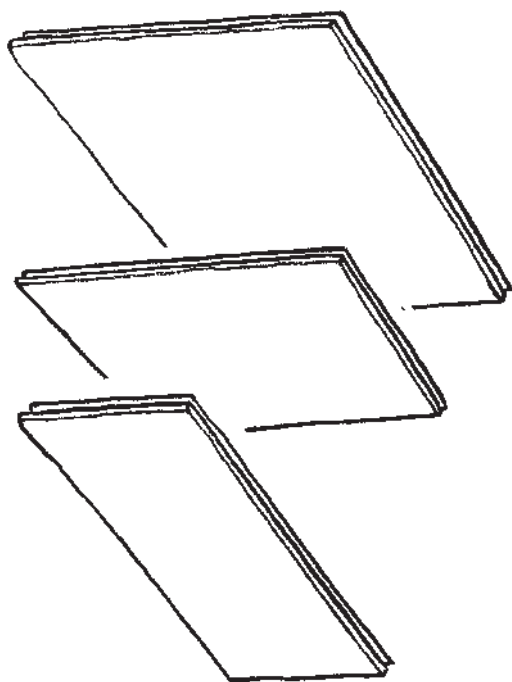

60 x 120 cm

60 x 60 cm

30 x 120 cm

Tak-ess Inspirasjon Dekorlister

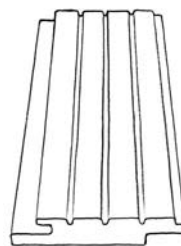

Profilert
Dekorlist

12mm – 6,3 x 240 cm

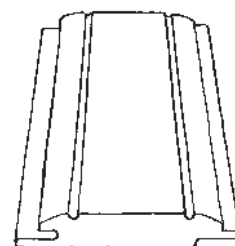

Bred Profilert
Dekorlist

15mm – 9,4 x 240 cm

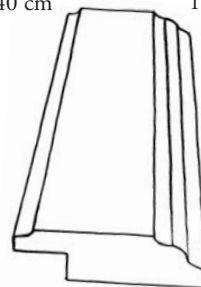

Dekor-
Rammeliste

22mm – 7 x 240 cm

Profilert og Bred Profilert Dekorlist er beregnet som dekor mellom takplatene (not/fjær). Dekor-Rammeliste er en spesialprofilert liste som for eksempel monteres i overgangen mellom 2 tak-løsninger/nivåer (12 mm). Kan males med Acrylmaling.

Bruksområde

Tak-ess Inspirasjon kan brukes i alle rom i boliger, også i godt ventilerte vaskerom og badrom.

Når det gjelder tak i badstue, kjølerom og fryserom bør du ikke montere Tak-ess Inspirasjon her.

Fylldig monteringsanvisning ligger vedlagt hver pakke Tak-ess Inspirasjon.

Fuktinnhold (vil som regel gjelde nye hus/tilbygg)

Tak-ess Inspirasjon påvirkes av endringer i luftfuktighet. Mur- og pussarbeider skal være avsluttet før montering starter.

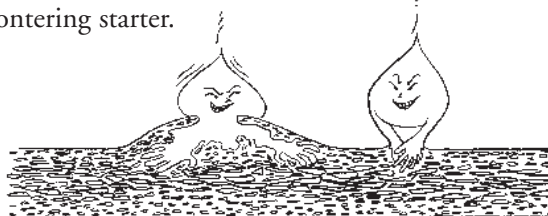

Etasjehøyder

I Norge er standard etasjehøyde i dagens boligbygg 240 cm. I en del hus fra 1960-70 tallet kan takhøyden i f.eks. kjellere være nede i ca. 210 cm. Dette er imidlertid ikke noe hinder for å innrede også disse rommene til boformål.

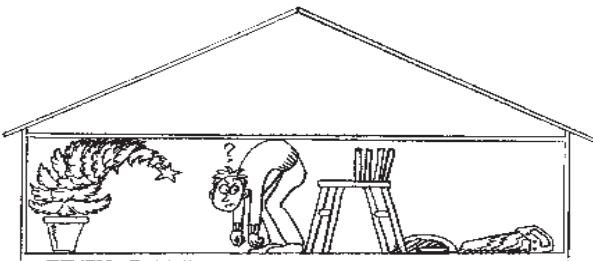

Down-lights

Insetting av down-lights er i disse dager nesten et "must". Det du må huske på her er den nødvendige "brannavstand". Avstand fra lyskilde til brennbart materiale må være ca. 15 cm.

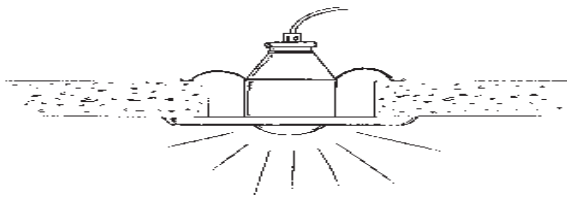

NB! Installasjon av 230 volts down-lights må foretas av godkjent installatør. 12 volt kan du montere selv. Følg monteringsanvisningene fra produsenten av Down-lights!!

Brann

Ved innredning av et rom enten på loft eller kjeller må det tas hensyn til nødutgang v/brann. Dette vil normalt tilsi at man i det aktuelle rommet har et vindu som rømningsvei. (Vedr. loft – husk branntrapp/ stige/tau).

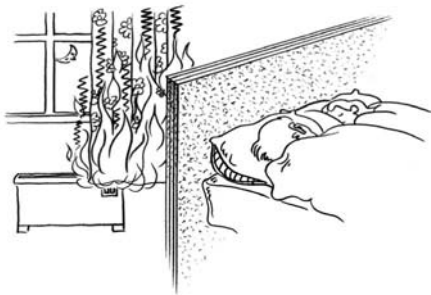

Tak-varme (Eswa)

Takvarme var mye brukt i 70 og 80 årene. Generelt er det nok en mer behagelig følelse å få varmen fra gulvet enn fra taket. Vi anbefaler derfor ikke Eswa e.l. i taket.

Lyd/støy

Luftlyd

Luftlyd er f.eks. lyden av musikk, prat og lignende.

Trinnlyd

Trinnlyd er f.eks. lyden av sko mot gulv som forplanter seg mellom to etasjer.

Ved hjelp av lydbyøyer – lekter og plater (2 lag helst), samt tetting langs alle vegger med fugemasse, vil dette kunne avhjelpes noe – forutsatt at takhøyden gir rom for dette.

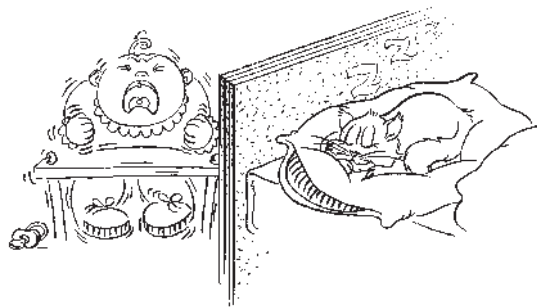

Renhold/vedlikehold

Når du har montert Tak-ess Inspirasjon har du fått et tak som med normalt/godt renhold skal vare i mange, mange år. Hvor mange avhenger av deg.

Tak-ess Inspirasjon kan selvfølgelig vaskes med alle ikke-fettholdige vaskemidler. Tørrengjøres best med microfiber-klut. Ved damprens av taket må temperaturen som tilføres takflaten ikke være for høy. Dette oppnås ved liten dampmengde, dobbelt klut og jevne bevegelser av munnstykket.



Tak-ess Inspirasjon kan om nødvendig overmales. Rengjør overflaten med svakt salmiakk-vann først. Det er da normalt ikke nødvendig å heftgrunne. Akrylmaling anbefales, og ett strøk er som oftest nok. Anbefalt glans på malingen er 07 eller 10.

Idéløsninger

Tak-ess Inspirasjon gir deg mange muligheter for spennende takløsninger. Vi vil her gi deg et innblikk i noen av de etter vår mening mest aktuelle løsningene.

Nytt tak

Tak-ess Inspirasjon med nedsenket midtparti og Dekor-Rammeliste

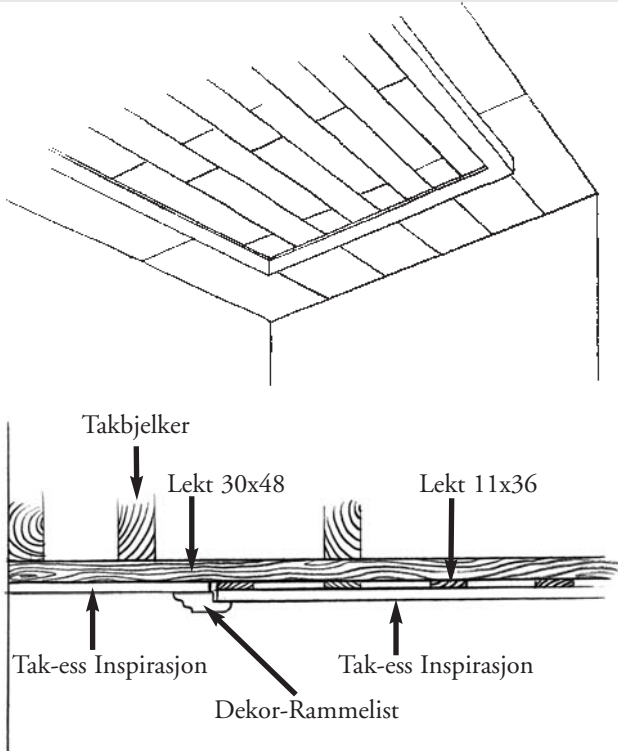

Tak-ess Inspirasjon med nedsenkede plater langs vegg og Dekor-Rammeliste

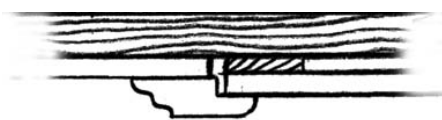
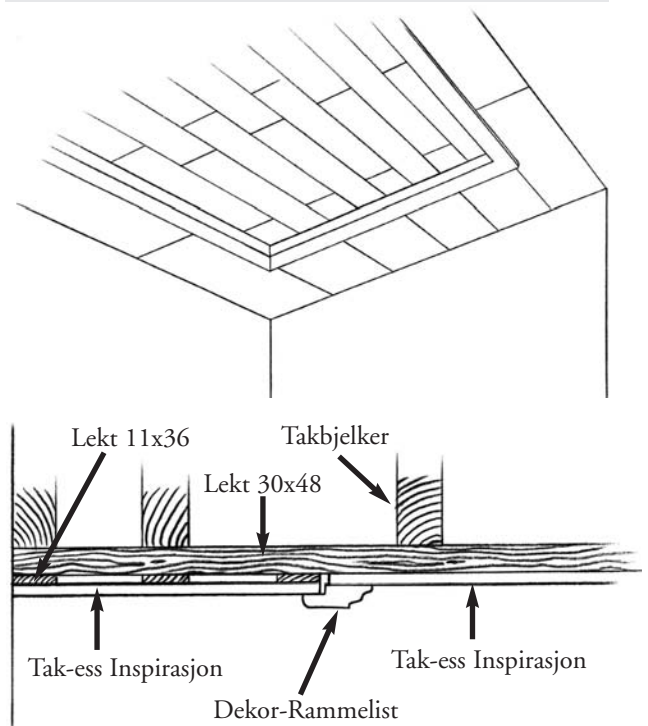

Gammelt tak

Hvis du har et ubeskadiget tak fra før kan du f.eks. bare male over den delen av taket som du ikke skal kle med nye plater (fargekode Tak-ess Inspirasjon NCS S0502-B).

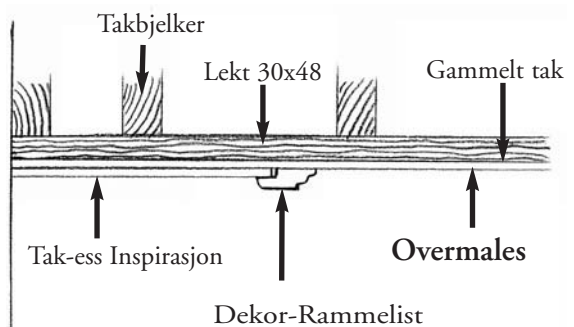
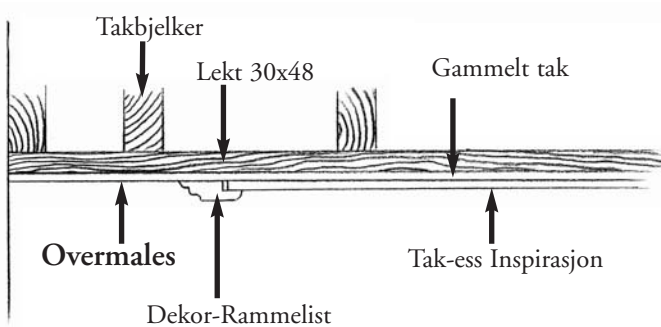

Vedr. innsetting av down-lights – kontakt elektriker for å få sett på det praktiske (tilførsel av strøm, brytere etc).

Idéløsninger

Tak-ess Inspirasjon som stubblofttak med Bred Profilert Dekorlist

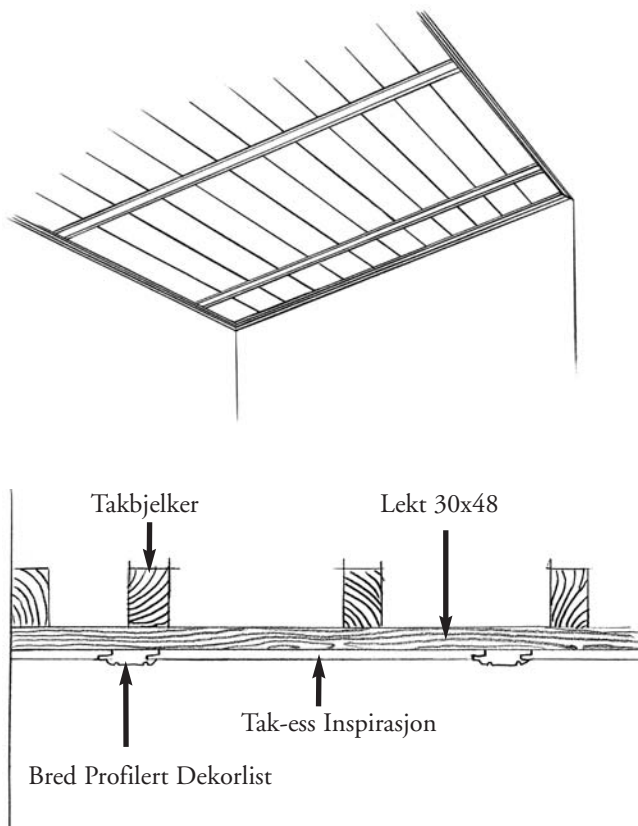

En meget elegant løsning hvor plater/dekorlister festes i not/fjær m/usynlig spikring.
NB! Husk nedlekting på c/c 30 cm.

NB! Avslutning mot taklister med Bred Profilert Dekorlist.

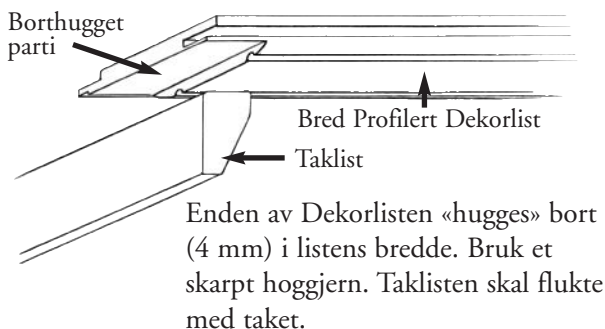

Tak-ess Inspirasjon med Profilert Dekorlist

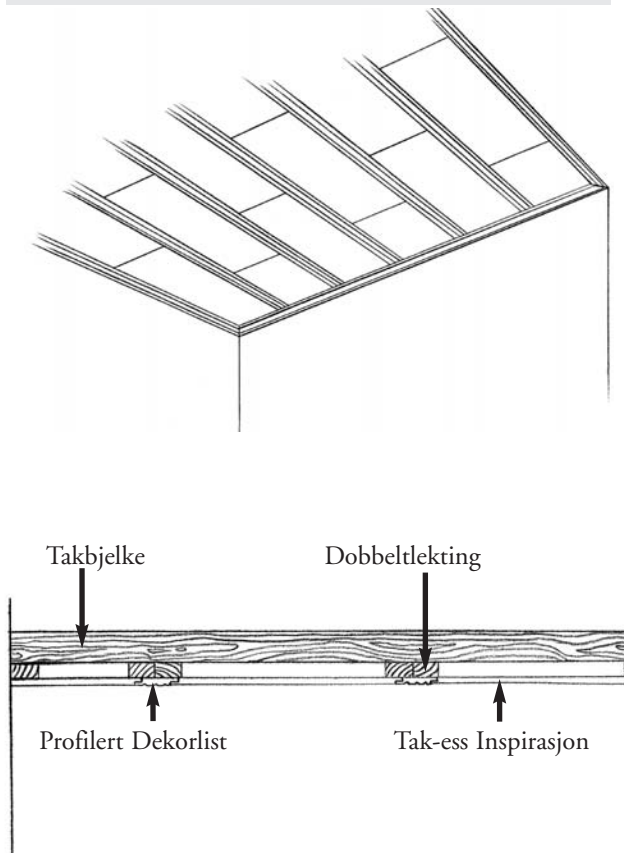

Monteres som stubblofttak - not/fjær med usynlig spikring. Hvis Dekorlister monteres på tvers av lekter behøver du kun å lekte på c/c 60 cm. Hvis montering på langs av lekter må du tegne opp og beregne avstanden der Dekorlistene kommer og "dobbeltekte" under disse.

Som du skjønner er dette bare noen av mulighetene du har til å komponere et tak etter din personlige smak/rommets innredning og stil.

Vær klar over at alle lister og plater kan overmales med Acrylmaling og tilpasses fargemessig etter interiøret.

Underlag for montering

Tak-ess Inspirasjon kan monteres direkte på avrettede takstoler eller bjelker med c/c 60 cm. Det anbefales imidlertid å montere platene på tvers av lekter 30 x 48 mm med c/c 60 cm lagt på tvers av takstoler eller bjelker.

Benyttes formatene 30 x 120 cm eller 60 x 60 cm anbefales alltid lektaavstand c/c 30 cm.

Hvor mønstret krever montering på langs av lektene må det lektes på c/c 30 cm.

Nytt tak

Montering

Før montering tar til skal bygget være lukket, ventilerert og forsvarlig uttørket. Oppvarming skal være igangsatt.

Det anbefales å montere første platerække etter snor. For takflater lengre enn 20 m må det legges inn en gjennomgående ekspansjonsmulighet på 10-20 mm. Vær oppmerksom på at bruk av Dekorlister kan forandre c/c-avstanden til lektene. Derfor må det på forhånd tegnes en nøyaktig skisse av taket, da Dekorlistene må ha feste for hver 60 cm.

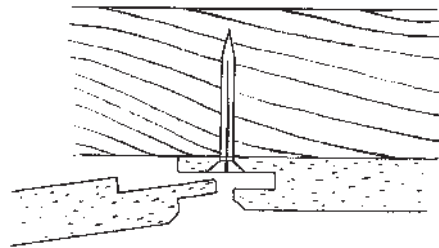
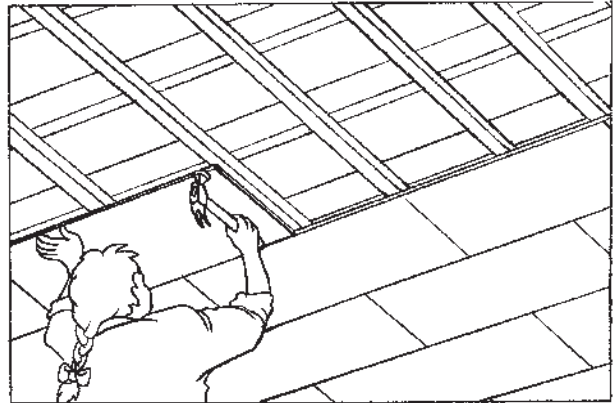

Overgang fra gammelt til nytt tak

Hvis du bygger på og dermed får en overgang fra gammelt til nytt tak anbefales det å legge nytt i det gamle slik at du oppnår ett nytt tak. Alternativet er å skille de to takene med en "falsk" bjelke eller lignende

Fornyning/skifting av gammelt tak

Når det gjelder fornyelse av gamle tak er det enkleste å montere det nye taket rett under det gamle. Eventuelt må kanskje det gamle rettes opp - noe man da må gjøre ved hjelp av nedlekting (blir da å betrakte som nytt tak). Hvis du imidlertid velger å montere det nye taket rett på det gamle må du først forsikre deg om hva det gamle taket består av før du monterer nytt. Nedenfornevnte oppstilling skulle kunne hjelpe deg på vei her.

Gammelt tak av	Tak-ess Inspirasjon festes	Stifte/skrue dimensjoner
Gipsplater	finn gamle spikerslag, evt. lekter/ understøttelser/bjelker og fest til disse.	20-50 galv. m/hode, 23x55 gipsplatestift 3,5x35 pozidrive senkskruer
Panelhimling	direkte på underlag	17-35 galv. m/hode,
Sponplatetak Trefibertak	finn gamle spikerslag, evt. lekter/ understøttelser/bjelker	23x35 gipsplatestift 3,5x25 pozidrive senkskruer
Trukket tak	fjern makinpapir og strie, finn gamle spikerslag, evt. lekter/understøttelser/bjelker	20-40 galv. m/hode, 23x55 gipsplatestift 3,5x25 pozidrive senkskruer
Betongtak	nedlekting med 23x48 mm lekter, som festes med 8x60 spikerplugg - bores gjennom lekt direkte inn i underlaget, plates på lekter	17-35 galv. m/hode, 3,5x25 pozidrive senkskruer
Stubbloft	23x48 mm lekter spikres med 28-75 galv. til bjel- ker, plates på lekter	17-35 galv. m/hode, 3,5x25 pozidrive senkskruer
Rabitzpusset	23x48 mm lekter spikres med 28-75 galv./ skrues med 5x70 til underlag (rupanel), plates på lekter	17-35 galv. m/hode, 3,5x25 pozidrive senkskruer
Siporex (gassbetong) Lecatak	som betongtak, men lektene festes med ekspande- rende gummiplugg	

For å finne spikerfeste i det gamle taket kan du enten "banke" deg fram - forsiktige slag med hammeren - eller prøvespikre. Har du først funnet retning og mellomrom på de gamle spikerslagene skulle det gå greit. Husk innfestingsmålet på Tak-ess Inspirasjon - c/c 60 cm alt. c/c 30 cm.

Nedsenking av tak

Når du har bestemt deg for å senke taket vil vi anbefale at innfestingen av det nye taket skjer på vegger. Dette er enklere enn å henge ned innfestingen fra taket.

Tegningene nedenfor viser hvordan vegginnfesting gjøres.

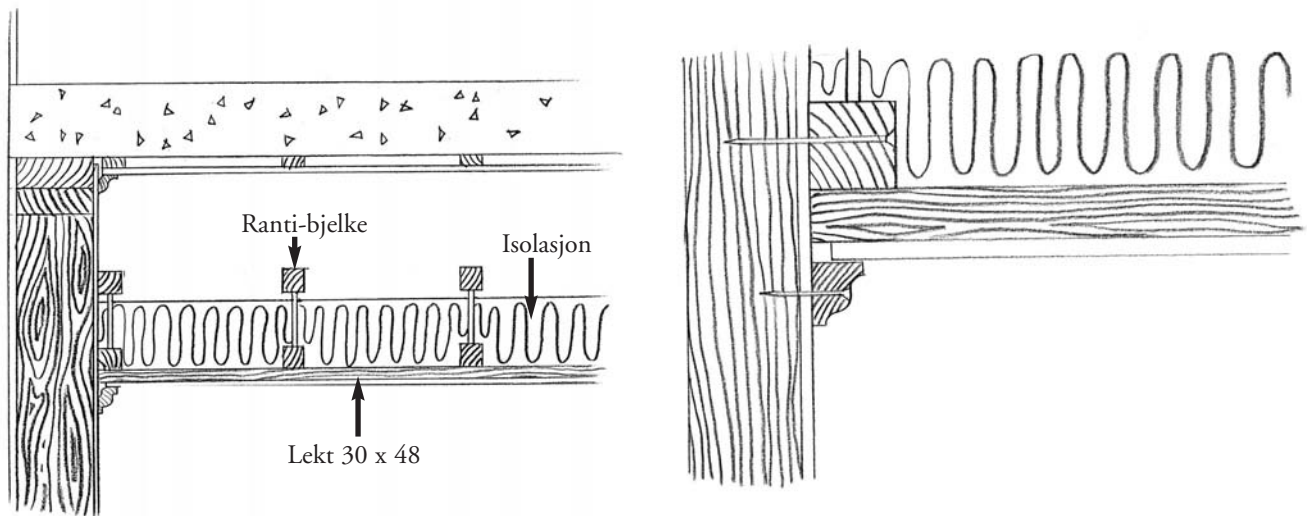

Når det gjelder bjelkedimensjoner/avstander går dette fram av tabellene. Ved større rom vil det absolutt være en fordel å benytte Ranti-bjelker. Bjelkens styrke, egenvekt og retthet gir et stabilt underlag for himlingen. Ranti-bjelken kan brukes over lange spennvidder uten midtunderstøttelse. Den er formstabil slik at det ikke er fare for krymping og vridning, og platene kan derfor monteres direkte på bjelkens underflens uten bruk av leker. Egenvekten tilsvarer bare omtrent det halve av en heltrebjelke, noe som gjør Ranti-bjelken lett å håndtere. Ranti-bjelken leveres i lengder helt opp i 12400 mm.

Ranti-bjelke

Bjelkedimensjon (høyde i mm)	Maks. lysåpning i millimeter ved bjelkeavstand c/c 60 cm
IB200	6100
IB220	6600
IB250	7400
IB300	8500

Tabellene er beregnet for maksimal egenlast lik 320N/m². Dette tilsvarer for eksempel ett bjelkelag med 2 stk. kledningsplater som himling pluss 50 mm isolasjon, eller ett bjelkelag med 1 stk. kledningsplate pluss 200 mm isolasjon.

Heltrebjelke

Bjelkedimensjon	Maks. lysåpning i millimeter ved bjelkeavstand c/c 60 cm
48 mm x 73 mm	2700
36 mm x 98 mm	3300
48 mm x 98 mm	3650
36 mm x 123 mm	4150
48 mm x 123 mm	4600
36 mm x 148 mm	5050
48 mm x 148 mm	5550

15-20 cm isolasjon vil forbedre isolasjonsevnen betraktelig, og vi anbefaler derfor å gjøre dette samtidig.

Verktøyguide (Dette trenger du for å montere Tak-ess Inspirasjon)

- Hammer
- Fintannet stikksag
- Snor
- Vinkel
- Blyant
- Dor
- Tommestokk
- Vater
- Gjæringsag
- Spiker/skruer

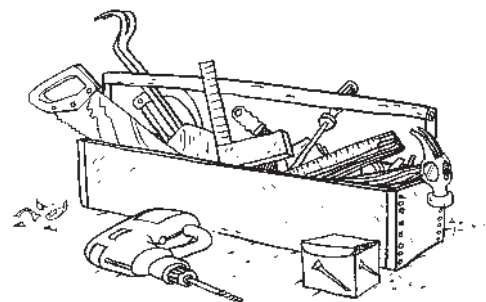

Materialbehov Lag målsatt skisse Ut fra denne beregner du materialbehov for	Nybygg/tilbygg	Nytt tak under gammelt ¹⁾	Nedsenket tak ²⁾
Ranti/Trebjelker			X
Spiker/skruer til innfesting på vegg			X
Evt. diffusjonssperre	X		
Lekter 30 x 48 evt. (23 x 48)	X	(X)	(X)
Spiker til lekter	X	X	X
Antall plater – format?	X	X	X
Spiker 17/35 galvanisert m/hode	X	X	X
Løpemeater Dekorlister	X	X	X
<i>Hvis bruk av Dekor-Rammeliste kommer i tillegg</i>			
Lekter 11 x 36	X	X	X
Spiker 17/35 galvanisert m/hode	X	X	X
Spiker 20/40 dykk samt lim	X	X	X

- 1) River du det gamle taket kan behovet for lekter/innfesting variere - se tabell under fornying/skifting av gammelt tak. Se også her når det gjelder dimensjoner etc. på skruer/spiker.
- 2) Husk understøttelse av alle frie kortender mot vegger.

Gode råd

Ved montering av Tak-ess Inspirasjon bør du huske på følgende:

- ✓ Forbruk av skruer/spiker pr. m2 plate - ca. 10 stk.
- ✓ Tegn alltid målsatt skisse av taket før du handler/bestiller materialer/plater/lister
- ✓ Bruk snor slik at første rad takplater alltid er rett
- ✓ Bruk vater og sjekk at taket er rett
- ✓ Lagre alltid plater og lister i uåpnet emballasje
- ✓ Kontroller plater og lister før montering
- ✓ Sag platene med overflaten opp med håndsag/stikksag
- ✓ Sag platene med overflaten ned med elektrisk verktøy
- ✓ Blyantstreker på forsiden av platen fjernes best med viskelær

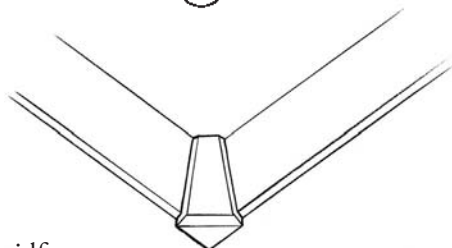
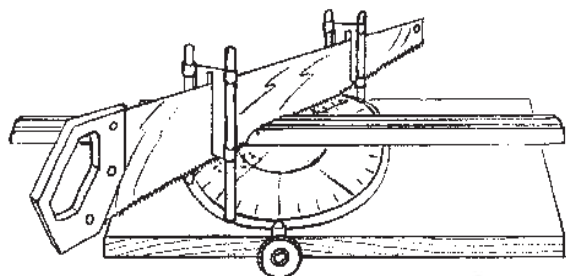
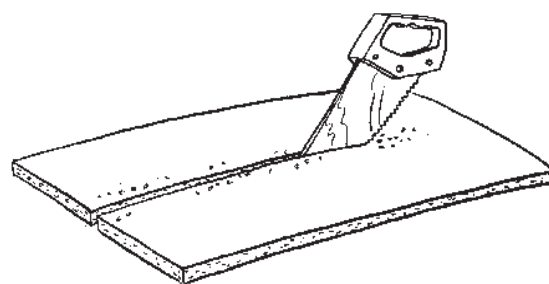
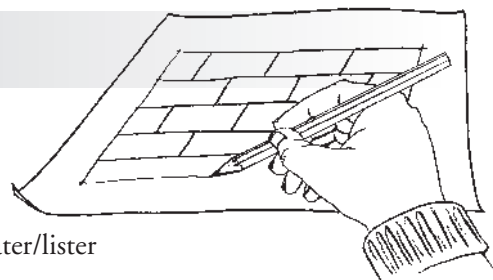

- ✓ Bruk et godt verktøy (gjæringsag) ved gjæring - vær nøyaktig
- ✓ Bruk gjerne hjørneklosser - enklere når du ikke behøver å gjære
- ✓ Bruk gjerne ferdigbehandlet listverk
- ✓ Husk en liten klaring mellom list og tak (taket skal kunne bevege seg fritt)
- ✓ Fest alltid listen i veggen - ikke til både tak og vegg